

SCOPRI I NOSTRI SISTEMI E PROGETTI ↙
soprema.it



CATALOGO GENERALE

OTTOBRE 2023

SISTEMI PER
IMPERMEABILIZZAZIONE & ISOLAMENTO TERMO-ACUSTICO





INDICE

CATALOGO GENERALE 2023

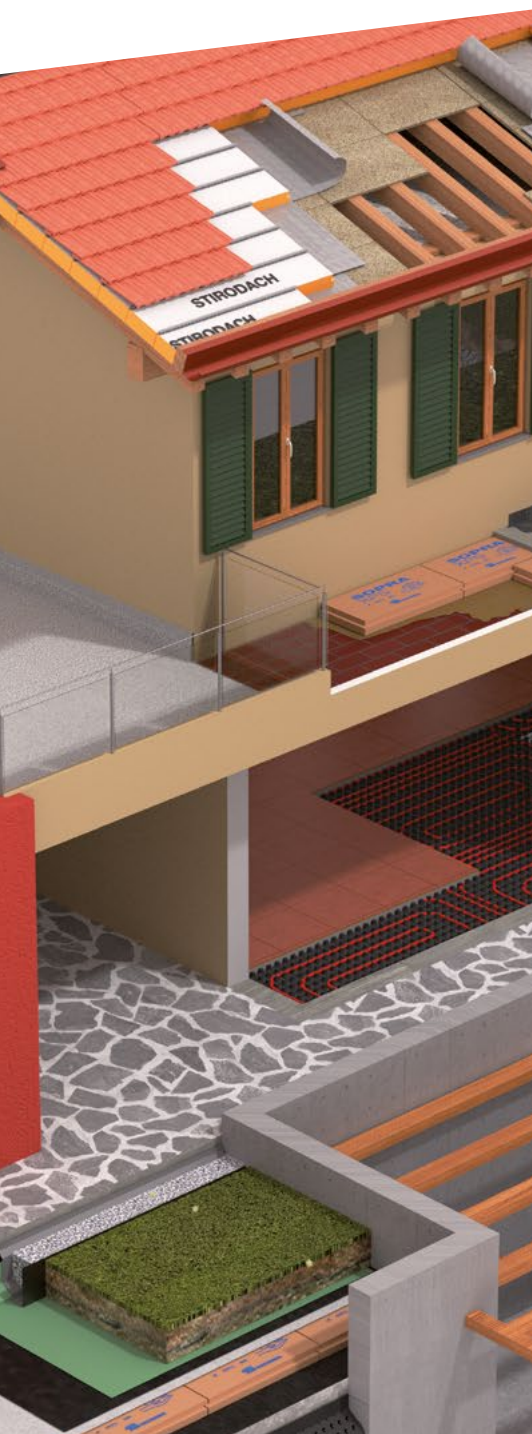

ISOLANTI TERMICI E ACUSTICI	PAG. 04
SISTEMI PER L'ISOLAMENTO TERMICO	PAG. 06
MEMBRANE BITUME-POLIMERO PROFESSIONALI	PAG. 50
SISTEMI MEMBRANE BITUME-POLIMERO	PAG. 52
MEMBRANE BITUME-POLIMERO LINEA EDILIZIA	PAG. 72
TEGOLE BITUMINOSE	PAG. 78
MEMBRANE SINTETICHE	PAG. 90
SISTEMI MEMBRANE SINTETICHE	PAG. 92
IMPERMEABILIZZANTI LIQUIDI, SIGILLANTI, SCHIUME E ADESIVI	PAG. 121
SISTEMI IMPERMEABILIZZANTI LIQUIDI	PAG. 123



ELEMENTAL
CHLORINE
FREE
GUARANTEED







Gruppo indipendente sin dalla sua nascita nel 1908, **SOPREMA** è specializzata nella progettazione e realizzazione di sistemi impermeabili e soluzioni per l'isolamento termo-acustico all'avanguardia, in linea con l'esigenza di un'edilizia sostenibile.

Con una forza lavoro di oltre 10.452 persone e un fatturato di oltre 4,82 miliardi di euro, **SOPREMA** ha una presenza industriale e commerciale globale con 123 stabilimenti, più di 120 filiali operative e una presenza in 90 paesi, oltre a 23 centri di Ricerca e Sviluppo focalizzati sulla sostenibilità ambientale e 46 centri di formazione in 16 paesi.

Frutto di una stretta collaborazione tra i reparti marketing e Ricerca e Sviluppo, la gamma di prodotti **SOPREMA** è innovativa e in perfetta armonia con le esigenze del mercato e gli standard attuali. Il successo di **SOPREMA** si basa su un principio fondamentale: concentrarsi sulle idee.

I prodotti e servizi di **SOPREMA** mirano a soddisfare le esigenze dei professionisti dell'edilizia: che si tratti di impermeabilizzazione con membrane sintetiche o bituminose, isolamento termoacustico, prodotti liquidi e opere di ingegneria civile, SOPREMA ha sempre la soluzione.

SOPREMA offre prodotti tecnologici ad alte prestazioni, costantemente ottimizzati dalla Ricerca e Sviluppo in una logica di ecodesign, vantando caratteristiche eccezionali in termini di robustezza, affidabilità e longevità.

In **SOPREMA**, la sostenibilità è un driver essenziale che ci spinge verso la creazione di un modello di edilizia sostenibile in 2 punti principali: realizzare prodotti ad alta efficienza energetica e adottare un approccio orientato all'analisi del ciclo di vita dei nostri prodotti. Il nostro obiettivo è promuovere una visione dell'edilizia rinnovata, con pratiche più responsabili e rispettose dell'ambiente.

Tutti gli stabilimenti **SOPREMA** sono certificati ISO 9001. Inoltre, alcuni sono anche certificati ISO 14001, ISO 16001 e ISO 45001.

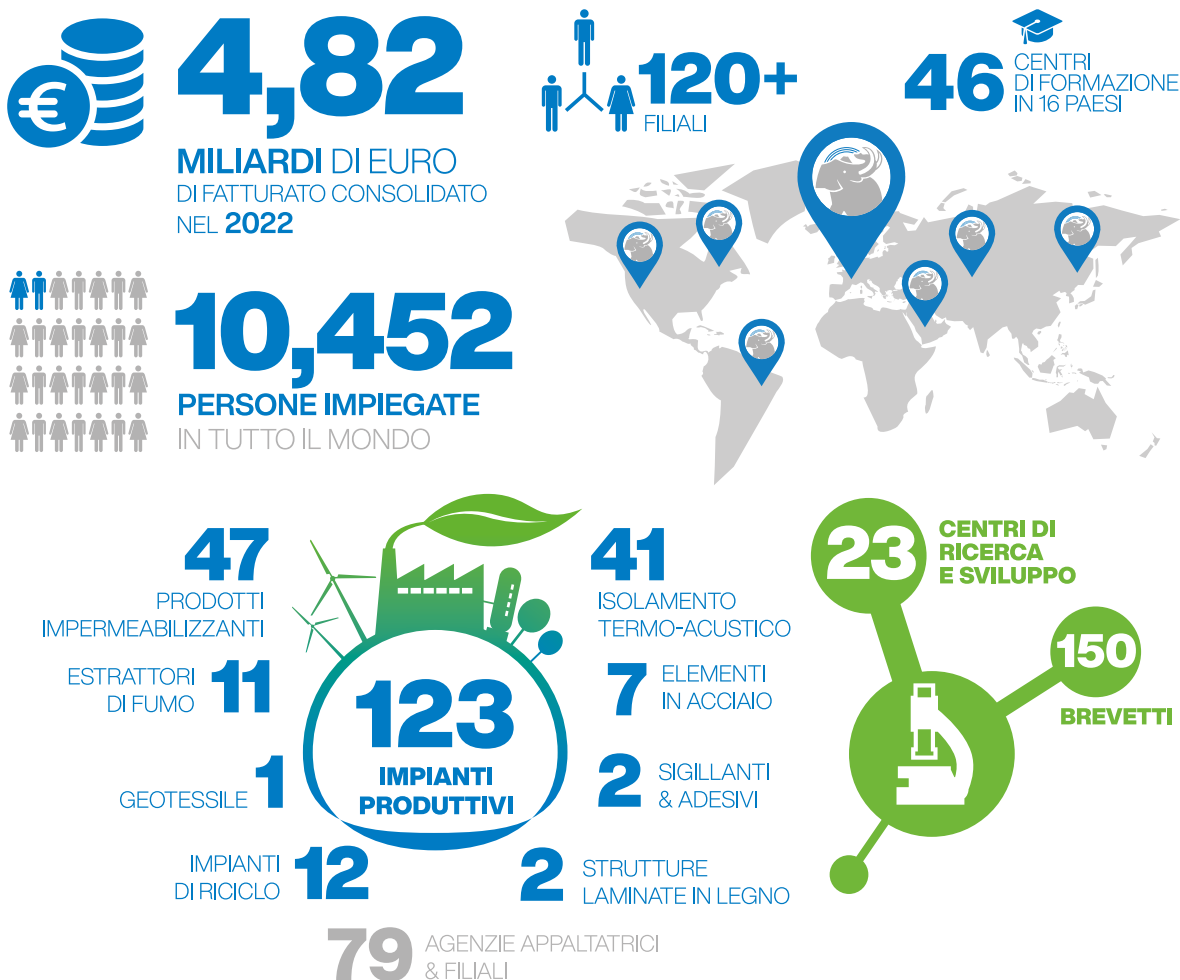

ISOLANTI TERMICI E ACUSTICI



Una gamma completa di prodotti isolanti termici ed acustici

I prodotti termoisolanti Soprema abbracciano diverse tipologie produttive: polistirene espanso estruso, polistirene espanso stampato, polistirene espanso sinterizzato, poliuretano espanso, fibra di legno mineralizzato con legante cementizio.

Le differenti tipologie consentono di coprire tutte le applicazioni tipiche in edilizia: isolamento termico di coperture piane ed inclinate, sottopavimenti, rivestimenti di solai, architravi e pilastri, fondazioni, intercapedini, isolamento termico di muri controterra, isolamento termico di coperture a tetto verde, sottotegola e sottocoppo, facciate ventilate e sistemi a cappotto.

Norme tecniche di riferimento

UNI EN 13163: Isolanti termici per edilizia - Prodotti di polistirene espanso (EPS) ottenuti in fabbrica - Specificazione

UNI EN 13164: Isolanti termici per edilizia - Prodotti di polistirene espanso estruso (XPS) ottenuti in fabbrica - Specificazione

UNI EN 13165: - Isolanti termici per edilizia - Prodotti di poliuretano espanso rigido (PU) ottenuti in fabbrica - Specificazione

UNI EN 13168: - Isolanti termici per edilizia - Prodotti di lana di legno (WW) ottenuti in fabbrica - Specificazione

Legenda destinazione d'uso



Controsoffitti



Parete



Tetto rovescio



Pavimento



Sottotegola



Tetto a falde



Sottotetto



Tetto piano



Muro fondazioni



Correzioni ponti termici



Parcheggi



Giardini pensili

SISTEMA XPS

01

DESCRIZIONE
Copertura pedonabile
con pavimentazione
fissa - tetto rovescio

DESTINAZIONE
Coperture
accessibili

INCLINAZIONE
Per copertura piana
o sub-orizzontale
pendenza compresa
tra 1,5 e 5%



SUPERFICIE ORIZZONTALE

- 1 Elemento portante in c.a.
- 2 **Geoland HT**
- 3 **FLAGON V**
- 4 Barra perforata perimetrale
- 5 Geotessile Flag PET
- 6 **SOPRAXPS CR - SOPRAXPS SL**
- 7 Geotessile Flag PET TT
- 8 Sottofondo cementizio e piastrelle

SUPERFICIE VERTICALE

- A **FLAGON V**
- B **Geoland HT**
- C Elemento comprimibile di protezione
- D **Flexocol V**

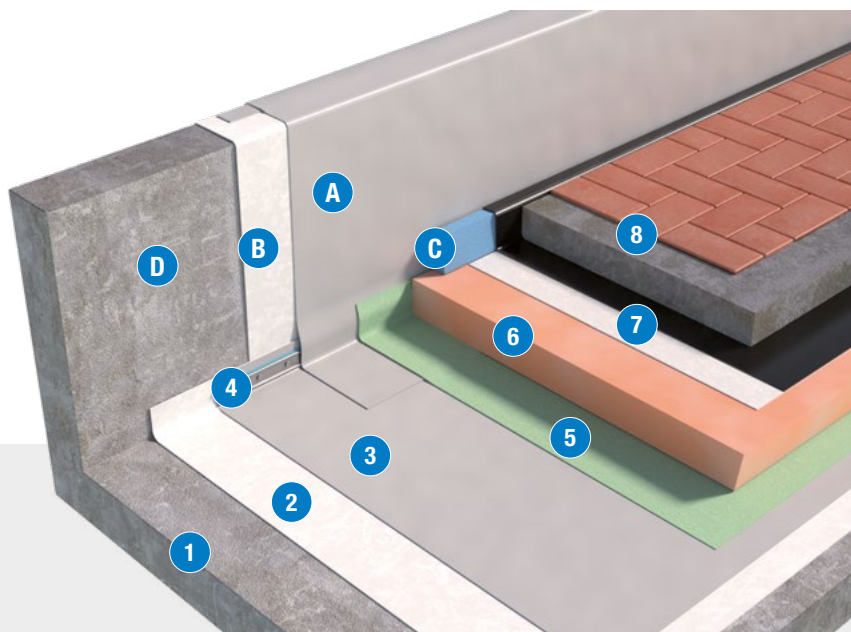

SISTEMA STIRODACH

02

DESCRIZIONE
Sistema tetto micro
ventilato

DESTINAZIONE
Coperture inclinata
a falde

INCLINAZIONE
P ≥ 30%



SISTEMA

- 1 Elemento portante in c.a.
- 2 Orditura primaria e assito in legno
- 3 **ELASTOCOL 600**
- 4 **NOVA SK ALU**
- 5 **STIRODACH**
- 6 Tegole in cemento, in laterizio o coppi



SISTEMA EPS

03

 **DESCRIZIONE**
Sistema di isolamento termico in polistirene espanso sinterizzato

 **DESTINAZIONE**
Pareti esterne

 **INCLINAZIONE**
-



SUPERFICIE VERTICALE

- 1 Muratura
- 2 Intonaco di regolarizzazione
- 3 **NEOSTIR GW ECO**
- 4 Elemento di fissaggio del coibente
- 5 Finitura superficiale

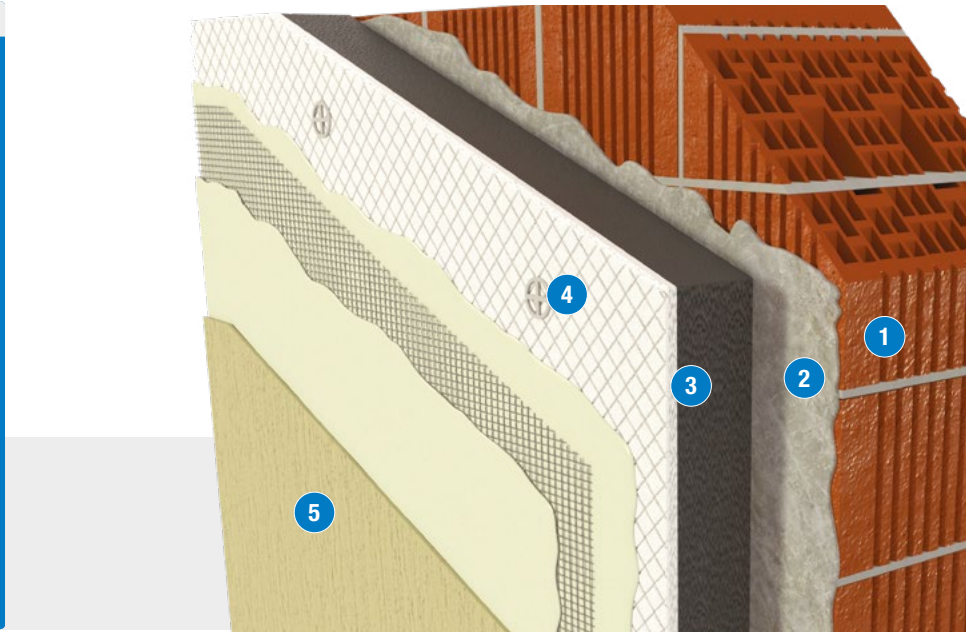

SISTEMA PIR

04

 **DESCRIZIONE**
Sistema impermeabile con elemento di tenuta in membrane BPP applicato a totale aderenza

 **DESTINAZIONE**
Coperture non accessibili

 **INCLINAZIONE**
Per copertura piana o sub-orizzontale pendenza compresa tra 1,5 e 5%



SUPERFICIE ORIZZONTALE

- 1 Elemento portante in c.a.
- 2 Primer
- 3 **Novall-I**
- 4 **SOPRAPIR VB**
- 5 Elemento di fissaggio dell'isolante
- 6 **Novater S/C**
- 7 **Novatop Mineral Reflecta**

SUPERFICIE VERTICALE

- A Primer
- B Fascia di rinforzo
- C **Eurostar Reflecta**
- D Profilo metallico

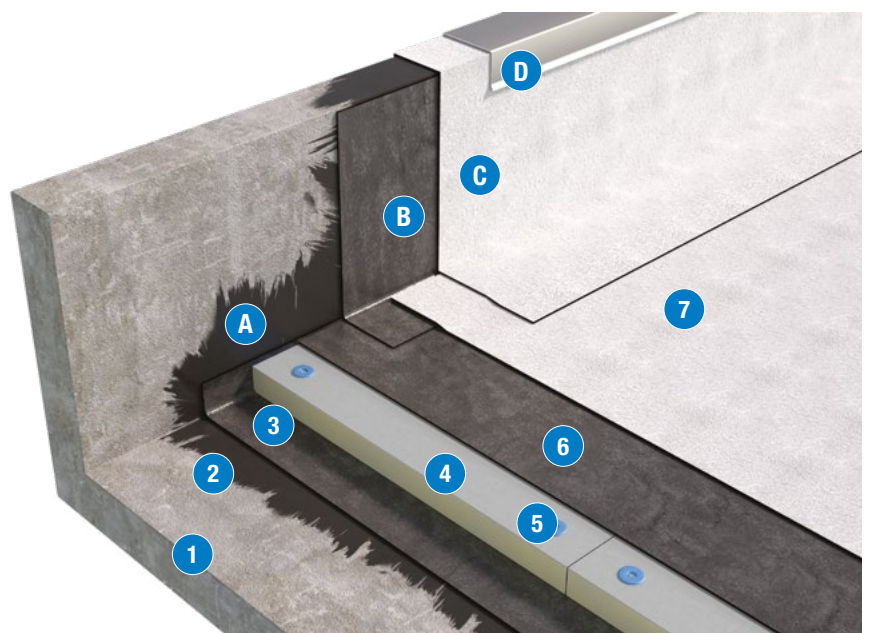

SOPRAXPS Multi 20

Lastre isolanti di polistirene espanso estruso con superficie liscia.

Lastre di polistirene estruso XPS, con marcatura CE conformi alla Norma UNI EN 13164, con conduttività termica $\lambda_D = 0,033$ W/mK Norma EN 12667, Resistenza alla compressione ≥ 250 kPa Norma EN 826, Reazione al fuoco in Euroclasse E, con Dichiarazione Ambientale di categoria EPD, conformi ai **Criteri Ambientali Minimi - CAM**.

Destinazione d'uso

- Correzione di ponti termici su travi, pilastri e solai

CARATTERISTICHE	VALORI
Conduttività termica dichiarata λ_D a 10°C (W/mK) - EN 12667	0,033
Resistenza alla compressione (kPa) - EN 826	≥ 250
Reazione al fuoco - EN 13501-1	Euroclasse E
Spessori mm	20
Lunghezza mm	1250
Larghezza mm	600
Tipo di superficie	liscia
Sagomatura bordi	
Destinazione d'uso	

Dimensioni mm	Codice	Lastre Pacco	m ² /pacco	Pacchi/pallet	m ² /pallet	Disp. giorni
20x600x1250	104698	21	15,75	12	189,00	su richiesta

STRINGA PRESTAZIONALE SECONDO NORMA UNI EN 13164

XPS-EN 13164-T1-CS(10/Y)250

SOPRAXPS CB



Lastre isolanti di polistirene espanso estruso con superficie liscia.

Lastre di polistirene estruso XPS, con marcatura CE conformi alla Norma UNI EN 13164, con conduttività termica $\lambda_D = 0,033$ W/mK Norma EN 12667, Resistenza alla compressione ≥ 250 kPa Norma EN 826, Reazione al fuoco in Euroclasse E, con Dichiarazione Ambientale di categoria EPD, conformi ai **Criteri Ambientali Minimi - CAM**.

Destinazione d'uso

- Correzione di ponti termici su travi, pilastri e solai

CARATTERISTICHE	VALORI
Conduttività termica dichiarata λ_D a 10°C (W/mK) - EN 12667	0,033
Resistenza alla compressione (kPa) - EN 826	≥ 250
Reazione al fuoco - EN 13501-1	Euroclasse E
Spessori mm	20
Lunghezza mm	1250
Larghezza mm	600
Tipo di superficie	liscia
Sagomatura bordi	
Destinazione d'uso	

Dimensioni mm	Codice	Lastre Pacco	m ² /pacco	Pacchi/pallet	m ² /pallet	Disp. giorni
20x600x1250	253810	21	15,75	12	189,00	su richiesta

STRINGA PRESTAZIONALE SECONDO NORMA UNI EN 13164

XPS-EN 13164-T1-CS(10/Y)250



SOPRAXPS CR

Lastre isolanti di polistirene espanso estruso XPS.

Lastre di polistirene estruso XPS, con marcatura CE conformi alla Norma UNI EN 13164, Resistenza alla compressione ≥ 300 kPa Norma EN 826, Reazione al fuoco in Euroclasse E, con Dichiarazione Ambientale di categoria EPD, conformi ai **Criteri Ambientali Minimi - CAM**.

Destinazione d'uso

- Isolamento termico di coperture piane sotto zavorra
- Isolamento termico di sottotetti

CARATTERISTICHE	VALORI
Conduktività termica dichiarata λ_D a 10°C (W/mK) - EN 12667	≤ 80 : 0,033 85÷120 : 0,034 130÷200 : 0,035 ≥ 210 : 0,036
Resistenza alla compressione (kPa) - EN 826	≥ 300
Reazione al fuoco - EN 13501-1	Euroclasse E
Spessori mm	30 ÷ 140
Lunghezza mm	1250
Larghezza mm	600
Tipo di superficie	liscia
Sagomatura bordi	
Destinazione d'uso	

Codice	Dimensioni mm	Lastre Pacco	m ² /pacco	Pacchi/pallet	m ² /pallet	Disp. giorni
104715	30x600x1250	14	10,50	12	126,00	su richiesta
104716	40x600x1250	10	7,50	12	90,00	su richiesta
104717	50x600x1250	8	6,00	12	72,00	su richiesta
104718	60x600x1250	7	5,25	12	63,00	su richiesta
104719	80x600x1250	5	3,75	12	45,00	su richiesta
105408	100x600x1250	4	3,00	12	36,00	su richiesta
105412	120x600x1250	3	2,25	14	31,50	su richiesta
115316	140x600x1250	3	2,25	12	27,00	su richiesta

STRINGA PRESTAZIONALE SECONDO NORMA UNI EN 13164

30-50 mm: XPS-EN 13164-T1-CS(10\Y)300-WL(T)0,7- DS(70,90)-DLT(2)5-WD(V)3-FTCD1-MU150-TR200

60-80 mm: XPS-EN 13164-T1-CS(10\Y)300-WL(T)0,7- DS(70,90)-DLT(2)5-WD(V)2-FTCD1-MU150-TR200-CC(2/1,5/50)130

100-120 mm: XPS-EN 13164-T1-CS(10\Y)300-WL(T)0,7- DS(70,90)-DLT(2)5-WD(V)1-FTCD1-MU150-TR200-CC(2/1,5/50)130

140 mm: XPS-EN 13164-T1-CS(10\Y)300-WL(T)0,7- DS(70,90)-DLT(2)5-WD(V)1-FTCD1-MU150-TR200

SOPRAXPS SL



Lastre isolanti di polistirene espanso estruso XPS.

Lastre di polistirene estruso XPS, con marcatura CE conformi alla Norma UNI EN 13164, Resistenza alla compressione ≥ 300 kPa Norma EN 826, Reazione al fuoco in Euroclasse E, con Dichiarazione Ambientale di categoria EPD, conformi ai **Criteri Ambientali Minimi - CAM**.

Destinazione d'uso

- Isolamento termico di coperture piane sotto zavorra
- Isolamento termico di tetti a falde e sottotetti

CARATTERISTICHE	VALORI
Conduktività termica dichiarata λ_D a 10°C (W/mK) - EN 12667	$\leq 80 : 0,033$ $85 \div 120 : 0,034$ $130 \div 200 : 0,035$ $\geq 210 : 0,036$
Resistenza alla compressione (kPa) - EN 826	≥ 300
Reazione al fuoco - EN 13501-1	Euroclasse E
Spessori mm	30 ÷ 300
Lunghezza mm	1250
Larghezza mm	600
Tipo di superficie	liscia
Sagomatura bordi	
Destinazione d'uso	

Codice	Dimensioni mm	Lastre Pacco	m ² /pacco	Pacchi pallet	m ² /pallet	Disp. giorni
104671	30x600x1250	14	10,50	12	126,00	su richiesta
104672	40x600x1250	10	7,50	12	90,00	su richiesta
104673	50x600x1250	8	6,00	12	72,00	su richiesta
104674	60x600x1250	7	5,25	12	63,00	su richiesta
104675	80x600x1250	5	3,75	12	45,00	su richiesta
104676	100x600x1250	4	3,00	12	36,00	su richiesta
104677	120x600x1250	3	2,25	14	31,50	su richiesta
106626	140x600x1250	3	2,25	12	27,00	su richiesta
106627	160x600x1250	2	1,50	16	24,00	su richiesta
110289	180x600x1250	2	1,50	14	21,00	su richiesta
115312	200x600x1250	2	1,50	12	18,00	su richiesta
109111	220x600x1250*	2	1,50	12	18,00	su richiesta
115363	240x600x1250*	1	0,75	20	15,00	su richiesta
109113	260x600x1250*	1	0,75	18	13,50	su richiesta
109114	280x600x1250*	1	0,75	18	13,50	su richiesta
109115	300x600x1250*	1	0,75	16	12,00	su richiesta

* Lotto minimo 300 m²

STRINGA PRESTAZIONALE SECONDO NORMA UNI EN 13164

30-50 mm: XPS-EN 13164-T1-CS(10\Y)300-WL(T)0,7- DS(70,90)-DLT(2)5-WD(V)3-FTCD1-MU150-TR200

60-80 mm: XPS-EN 13164-T1-CS(10\Y)300-WL(T)0,7- DS(70,90)-DLT(2)5-WD(V)2-FTCD1-MU150-TR200-CC(2/1,5/50)130

100-120 mm: XPS-EN 13164-T1-CS(10\Y)300-WL(T)0,7- DS(70,90)-DLT(2)5-WD(V)1-FTCD1-MU150-TR200-CC(2/1,5/50)130

140-300 mm: XPS-EN 13164-T1-CS(10\Y)300-WL(T)0,7- DS(70,90)-DLT(2)5-WD(V)1-FTCD1-MU150-TR200



SOPRAXPS SL-HP

Lastre isolanti di polistirene espanso estruso XPS.

Lastre di polistirene estruso XPS, con marcatura CE conformi alla Norma UNI EN 13164, con Conduttività termica $\lambda_D = a$ 0,033 W/mK Norma EN 12667, Resistenza alla compressione ≥ 300 kPa Norma EN 826, Reazione al fuoco in Euroclasse E, con Dichiarazione Ambientale di categoria EPD, conformi ai **Criteri Ambientali Minimi - CAM**.

Destinazione d'uso

- Isolamento termico di coperture piane sotto zavorra
- Isolamento termico di tetti a falde e sottotetti

CARATTERISTICHE	VALORI
Conduttività termica dichiarata λ_D a 10°C (W/mK) - EN 12667	0,033
Resistenza alla compressione (kPa) - EN 826	≥ 300
Reazione al fuoco - EN 13501-1	Euroclasse E
Spessori mm	80 ÷ 140
Lunghezza mm	1250
Larghezza mm	600
Tipo di superficie	liscia
Sagomatura bordi	
Destinazione d'uso	

Codice	Dimensioni mm	Lastre Pacco	m ² /pacco	Pacchi/pallet	m ² /pallet	Disp. giorni
158852	80x600x1250	5	3,75	12	45,00	su richiesta
158853	100x600x1250	4	3,00	12	36,00	su richiesta
158854	120x600x1250	3	2,25	14	31,50	su richiesta
158855	140x600x1250	3	2,25	12	27,00	su richiesta

STRINGA PRESTAZIONALE SECONDO NORMA UNI EN 13164

XPS-EN 13164-T1-CS(10\Y)300-WL(T)0,7- DS(70,90)-DLT(2)5-WD(V)1-FTCD1-MU150-TR200

SOPRAXPS CW



Lastre isolanti di polistirene espanso estruso XPS.

Lastre di polistirene estruso XPS, con marcatura CE conformi alla Norma UNI EN 13164, Resistenza alla compressione ≥ 250 kPa Norma EN 826, Reazione al fuoco in Euroclasse E, con Dichiarazione Ambientale di categoria EPD, conformi ai **Criteri Ambientali Minimi - CAM**.



Destinazione d'uso

- Isolamento termico di tetti a falde

CARATTERISTICHE	VALORI
Conduktività termica dichiarata λ_D a 10°C (W/mK) - EN 12667	≤ 80 : 0,033 85÷120 : 0,034 ≥ 130 : 0,035
Resistenza alla compressione (kPa) - EN 826	≥ 250
Reazione al fuoco - EN 13501-1	Euroclasse E
Spessori mm	30 ÷ 140
Lunghezza mm	2500
Larghezza mm	600
Tipo di superficie	liscia
Sagomatura bordi su lati lunghi	
Destinazione d'uso	

Codice	Dimensioni mm	Lastre Pacco	m ² /pacco	Pacchi/pallet	m ² /pallet	Disp. giorni
104686	30x600x2500	14	21,00	12	252,00	su richiesta
104687	40x600x2500	10	15,00	12	180,00	su richiesta
104688	50x600x2500	8	12,00	12	144,00	su richiesta
104689	60x600x2500	7	10,50	12	126,00	su richiesta
104690	80x600x2500	5	7,50	12	90,00	su richiesta
104691	100x600x2500	4	6,00	12	72,00	su richiesta
104692	120x600x2500	3	4,50	14	63,00	su richiesta
115148	140x600x2500	3	4,50	12	54,00	su richiesta

STRINGA PRESTAZIONALE SECONDO NORMA UNI EN 13164

30-50 mm: XPS-EN 13164-T1-CS(10\Y)250-WL(T)0,7 - DS(70,90)-DLT(2)5-WD(V)3-MU150- TR200

60-80 mm: XPS-EN 13164-T1-CS(10\Y)250-WL(T)0,7 - DS(70,90)-DLT(2)5-WD(V)2-MU150- TR200

100÷140 mm: XPS-EN 13164-T1-CS(10\Y)250-WL(T)0,7 - DS(70,90)-DLT(2)5-WD(V)1-MU150- TR200

SOPRAXPS WF

Lastre isolanti di polistirene espanso estruso XPS con superficie waferata.

Lastre di polistirene estruso XPS con superficie waferata, con marcatura CE conformi alla Norma UNI EN 13164, Resistenza alla compressione ≥ 300 kPa Norma EN 826, Reazione al fuoco in Euroclasse E, con Dichiarazione Ambientale di categoria EPD, conformi ai **Criteri Ambientali Minimi - CAM**.



Destinazione d'uso

- Correzione di ponti termici su travi, pilastri e solai
- Zoccolatura di rivestimento a cappotto

CARATTERISTICHE	VALORI
Conducibilità termica dichiarata λ_D a 10°C (W/mK) - EN 12667	$\leq 80 : 0,033$ $85 \div 120 : 0,034$ $130 \div 200 : 0,035$ $\geq 210 : 0,036$
Resistenza alla compressione (kPa) - EN 826	≥ 300
Reazione al fuoco - EN 13501-1	Euroclasse E
Spessori mm	30 ÷ 300
Lunghezza mm	1250
Larghezza mm	600
Tipo di superficie	waferata
Sagomatura bordi	
Destinazione d'uso	

Codice	Dimensioni mm	Lastre Pacco	m ² /pacco	Pacchi/pallet	m ² /pallet	Disp. giorni
109014	30x600x1250	14	10,50	12	126,00	su richiesta
109015	40x600x1250	10	7,50	12	90,00	su richiesta
109016	50x600x1250	8	6,00	12	72,00	su richiesta
109017	60x600x1250	7	5,25	12	63,00	su richiesta
109081	80x600x1250	5	3,75	12	45,00	su richiesta
109082	100x600x1250	4	3,00	12	36,00	su richiesta
109083	120x600x1250	3	2,25	14	31,50	su richiesta
109084	140x600x1250	3	2,25	12	27,00	su richiesta
115239	160x600x1250	2	1,50	16	24,00	su richiesta
109086	180x600x1250	2	1,50	14	21,00	su richiesta
116159	200x600x1250	2	1,50	12	18,00	su richiesta
109122	220x600x1250*	2	1,50	12	18,00	su richiesta
109123	240x600x1250*	1	0,75	20	15,00	su richiesta
109790	260x600x1250*	1	0,75	18	13,50	su richiesta
119173	280x600x1250*	1	0,75	18	13,50	su richiesta
115344	300x600x1250*	1	0,75	16	12,00	su richiesta

* Lotto minimo 300 m²

STRINGA PRESTAZIONALE SECONDO NORMA UNI EN 13164

30-50 mm: XPS-EN 13164-T1-CS(10\Y)300-WL(T)0,7- DS(70,90)-DLT(2)5-WD(V)3 -FTCD1-MU150-TR200

60-80 mm: XPS-EN 13164-T1-CS(10\Y)300-WL(T)0,7- DS(70,90)-DLT(2)5-WD(V)2 -FTCD1-MU150-TR200

100÷300 mm: XPS-EN 13164-T1-CS(10\Y)300-WL(T)0,7- DS(70,90)-DLT(2)5-WD(V)1 -FTCD1-MU150-TR200

SOPRAXPS 500

Lastre isolanti di polistirene espanso estruso XPS.

Lastre di polistirene estruso XPS, con marcatura CE conformi alla Norma UNI EN 13164, Resistenza alla compressione ≥ 500 kPa Norma EN 826, Reazione al fuoco in Euroclasse E, con Dichiarazione Ambientale di categoria EPD, conformi ai **Criteri Ambientali Minimi - CAM**.



Destinazione d'uso

- Isolamento termico di sottopavimenti civili e industriali
- Isolamento termico di terrazze parking

CARATTERISTICHE	VALORI
Conduktività termica dichiarata λ_D a 10°C (W/mK) - EN 12667	≤ 80 : 0,033 85÷120 : 0,034 130÷200 : 0,035 ≥ 210 : 0,036
Resistenza alla compressione (kPa) - EN 826	≥ 500
Reazione al fuoco - EN 13501-1	Euroclasse E
Spessori mm	50÷300
Lunghezza mm	1250
Larghezza mm	600
Tipo di superficie	liscia
Sagomatura bordi	
Destinazione d'uso	

Codice	Dimensioni mm	Lastre Pacco	m ² /pacco	Pacchi/pallet	m ² /pallet	Disp. giorni
104700	50x600x1250	8	6,00	12	72,00	su richiesta
104701	60x600x1250	7	5,25	12	63,00	su richiesta
104702	80x600x1250	5	3,75	12	45,00	su richiesta
104703	100x600x1250	4	3,00	12	36,00	su richiesta
104704	120x600x1250	3	2,25	14	31,50	su richiesta
114147	140x600x1250	3	2,25	12	27,00	su richiesta
115241	160x600x1250	2	1,50	16	24,00	su richiesta
109013	180x600x1250	2	1,50	14	21,00	su richiesta
116160	200x600x1250	2	1,50	12	18,00	su richiesta
109117	220x600x1250*	2	1,50	12	18,00	su richiesta
109784	240x600x1250*	1	0,75	20	15,00	su richiesta
109118	260x600x1250*	1	0,75	18	13,50	su richiesta
109785	280x600x1250*	1	0,75	18	13,50	su richiesta
109759	300x600x1250*	1	0,75	16	12,00	su richiesta

* Lotto minimo 300 m²

STRINGA PRESTAZIONALE SECONDO NORMA UNI EN 13164

50 mm: XPS-EN 13164-T1-CS(10\Y)500-WL(T)0,7 - DS(70,90)-DLT(2)5-WD(V)3-FTCD1-MU150-TR200- CC(2/1,5/50)180

60 mm: XPS-EN 13164-T1-CS(10\Y)500-WL(T)0,7 - DS(70,90)-DLT(2)5-WD(V)2-FTCD1-MU150-TR200- CC(2/1,5/50)180

80÷300 mm: XPS-EN 13164-T1-CS(10\Y)500-WL(T)0,7 - DS(70,90)-DLT(2)5-WD(V)-FTCD1-MU150-TR200- CC(2/1,5/50)180



SOPRAXPS 700

Lastre isolanti di polistirene espanso estruso XPS.

Lastre di polistirene estruso XPS, con marcatura CE conformi alla Norma UNI EN 13164, Resistenza alla compressione ≥ 700 kPa Norma EN 826, Reazione al fuoco in Euroclasse E, con Dichiarazione Ambientale di categoria EPD, conformi ai **Criteri Ambientali Minimi - CAM**.

Destinazione d'uso

- Isolamento termico di sottopavimenti civili e industriali
- Isolamento termico di terrazze parking

CARATTERISTICHE	VALORI
Conduktività termica dichiarata λ_D a 10°C (W/mK) - EN 12667	60 : 0,033 80÷200 : 0,035 220÷300 : 0,036
Resistenza alla compressione (kPa) - EN 826	≥ 700
Reazione al fuoco - EN 13501-1	Euroclasse E
Spessori mm	60 ÷ 300
Lunghezza mm	1250
Larghezza mm	600
Tipo di superficie	liscia
Sagomatura bordi	
Destinazione d'uso	

Codice	Dimensioni mm	Lastre Pacco	m ² /pacco	Pacchi/pallet	m ² /pallet	Disp. giorni
105481	60x600x1250	7	5,25	12	63,00	su richiesta
105477	80x600x1250	5	3,75	12	45,00	su richiesta
105478	100x600x1250	4	3,00	12	36,00	su richiesta
106660	120x600x1250	3	2,25	14	31,50	su richiesta
109094	140x600x1250	3	2,25	12	27,00	su richiesta
115242	160x600x1250	2	1,50	16	24,00	su richiesta
114766	180x600x1250	2	1,50	14	21,00	su richiesta
109120	200x600x1250	2	1,50	12	18,00	su richiesta
109786	220x600x1250*	2	1,50	12	18,00	su richiesta
109787	240x600x1250*	1	0,75	20	15,00	su richiesta
109788	260x600x1250*	1	0,75	18	13,50	su richiesta
109760	280x600x1250*	1	0,75	18	13,50	su richiesta
109761	300x600x1250*	1	0,75	16	12,00	su richiesta

* Lotto minimo 300 m²

STRINGA PRESTAZIONALE SECONDO NORMA UNI EN 13164

60 mm: XPS-EN 13164-T1-CS(10\Y)700-WL(T)0,7 - DS(70,90)-DLT(2)5-WD(V)2-FTCD1-MU150-TR200-CC(2/1,5/50)250

80÷300 mm: XPS-EN 13164-T1-CS(10\Y)700-WL(T)0,7 - DS(70,90)-DLT(2)5-WD(V)1-FTCD1-MU150-TR200-CC(2/1,5/50)250

Neostir TR 100 ECO





Lastre isolanti di polistirene espanso EPS ricavate da blocco.

Lastre di polistirene espanso EPS di color grigio additivate con grafite, con marcatura CE conformi alla Norma UNI EN 13163, Conduttività termica $\lambda_D = 0,031$ W/mK, con Dichiarazione Ambientale EPD di categoria, conformi ai **Criteri Ambientali Minimi - CAM**.

Destinazione d'uso

- Isolamento termico con sistema a cappotto

CARATTERISTICHE	VALORI
Classe	TR 100
Conduttività termica dichiarata λ_D a 10°C (W/mK) - EN 12667	0,031
Reazione al fuoco - EN 13501-1	Euroclasse E
Spessori mm	20÷300
Lunghezza mm	1000
Larghezza mm	500
Sagomatura bordi	
Destinazione d'uso	

Codice	Dimensioni mm	Lastre Pacco	Disp. giorni
116435	20x500x1000	30	su richiesta
116436	30x500x1000	20	su richiesta
116437	40x500x1000	15	su richiesta
116438	50x500x1000	12	su richiesta
116454	60x500x1000	10	su richiesta
116456	80x500x1000	7	su richiesta
116458	100x500x1000	6	su richiesta
116459	120x500x1000	5	su richiesta
116460	140x500x1000	4	su richiesta
116463	160x500x1000	3	su richiesta
116464	180x500x1000	3	su richiesta
116465	200x500x1000	3	su richiesta
116466	220x500x1000	2	su richiesta
116467	240x500x1000	2	su richiesta
116468	260x500x1000	2	su richiesta
116469	280x500x1000	2	su richiesta
116470	300x500x1000	2	su richiesta

Lotto minimo di produzione: 4,8 m³

STRINGA PRESTAZIONALE SECONDO NORMA UNI EN 13163

Lastre 1000x500 mm: EPS-EN 13163-T1-W2-L2-S2-P3-DS(N)2-DS(70,-)1-TR100-BS115-WL(P)0,5-MU(20-40)

Neostir EPS 100 ECO

Lastre isolanti di polistirene espanso EPS ricavate da blocco.

Lastre di polistirene espanso EPS di color grigio additivate con grafite, con marcatura CE conformi alla Norma UNI EN 13163, con Conduttività termica $\lambda_D = 0,030$ W/mK Norma EN 12667, con Dichiarazione ambientale EPD di categoria, conformi ai **Criteri Ambientali Minimi - CAM**.



Destinazione d'uso

- Isolamento termico con sistema a cappotto

CARATTERISTICHE	VALORI
Classe	100
Conduttività termica dichiarata λ_D a 10°C (W/mK) - EN 12667	0,030
Reazione al fuoco - EN 13501-1	Euroclasse E
Spessori mm	20÷300
Lunghezza mm	1000
Larghezza mm	500
Sagomatura bordi	
Destinazione d'uso	

Codice	Dimensioni mm	Lastre Pacco	Disp. giorni
110423	20x500x1000	30	su richiesta
109642	30x500x1000	20	su richiesta
109644	40x500x1000	15	su richiesta
114226	50x500x1000	12	su richiesta
113312	60x500x1000	10	su richiesta
113961	80x500x1000	7	su richiesta
113960	100x500x1000	6	su richiesta
110427	120x500x1000	5	su richiesta
113313	140x500x1000	4	su richiesta
113311	160x500x1000	3	su richiesta
112605	180x500x1000	3	su richiesta
112606	200x500x1000	3	su richiesta
159171	220x500x1000	2	su richiesta
159173	240x500x1000	2	su richiesta
156303	260x500x1000	2	su richiesta
159174	280x500x1000	2	su richiesta
152302	300x500x1000	2	su richiesta

Lotto minimo di produzione: 4,8 m³

STRINGA PRESTAZIONALE SECONDO NORMA UNI EN 13163

Lastre 1000x500 mm: EPS-EN 13163-T1-W2-L2-S2-P3-DS(N)2-DS(70,-)1-CS(10/Y)100-TR150-BS150-WL(P)0,5-MU(30-70)

Neostir EPS 150 ECO



Lastre isolanti di polistirene espanso EPS ricavate da blocco.

Lastre di polistirene espanso EPS di color grigio additivate con grafite, con marcatura CE conformi alla Norma UNI EN 13163, con Conduttività termica $\lambda_D = 0,030$ W/mK Norma EN 12667, con Resistenza alla compressione ≥ 150 kPa, con Dichiarazione Ambientale EPD di categoria, conformi ai **Criteri Ambientali Minimi - CAM**.

Destinazione d'uso

► Coibentazione di coperture piane a tetto caldo con impermeabilizzazione con membrane sintetiche in PVC-TPO

CARATTERISTICHE	VALORI
Classe	150
Conduttività termica dichiarata λ_D a 10°C (W/mK) - EN 12667	0,030
Resistenza alla compressione (kPa) - EN 826	≥ 150
Reazione al fuoco - EN 13501-1	Euroclasse E
Spessori mm	20-300
Lunghezza mm	2000
Larghezza mm	1000
Sagomatura bordi	
Destinazione d'uso	

Codice	Dimensioni mm	Lastre Pacco	Disp. giorni
159104	20x1000x2000	30	su richiesta
159106	30x1000x2000	20	su richiesta
156630	40x1000x2000	15	su richiesta
156631	50x1000x2000	12	su richiesta
156632	60x1000x2000	10	su richiesta
156634	80x1000x2000	7	su richiesta
157168	100x1000x2000	6	su richiesta
156417	120x1000x2000	5	su richiesta
156630	140x1000x2000	4	su richiesta
156643	160x1000x2000	3	su richiesta
156645	180x1000x2000	3	su richiesta
156651	200x1000x2000	3	su richiesta
159086	220x1000x2000	2	su richiesta
159110	240x1000x2000	2	su richiesta
159994	260x1000x2000	2	su richiesta
159112	280x1000x2000	2	su richiesta
159134	300x1000x2000	2	su richiesta

Lotto minimo di produzione: 4,8 m³

Su richiesta, possibilità di fornitura di lastre con battentatura perimetrale

STRINGA PRESTAZIONALE SECONDO NORMA UNI EN 13163

Lastre 1000x2000 mm: EPS-EN 13163-T2-L3-W3-S2-P5-DS(N)2-DS(70,-)1-CS(10/Y)150-TR200-BS200-WL(P)0,5-MU(30-70)

Sirapor TR 100 ECO

Lastre isolanti di polistirene espanso EPS ricavate da blocco.

Lastre di polistirene espanso EPS, con marcatura CE conformi alla Norma UNI EN 13163, Conduttività termica $\lambda_0 = 0,036$ W/mK Norma EN 12667, con Dichiarazione Ambientale di categoria EPD, conformi ai **Criteri Ambientali Minimi - CAM**.



Destinazione d'uso

- Isolamento termico con sistema a cappotto

CARATTERISTICHE	VALORI
Classe	TR 100
Conduttività termica dichiarata λ_0 a 10°C (W/mK) - EN 12667	0,036
Reazione al fuoco - EN 13501-1	Euroclasse E
Spessori mm	20÷300
Lunghezza mm	1000
Larghezza mm	500
Sagomatura bordi	
Destinazione d'uso	

Lotto minimo di produzione: 4,8 m³

Codice	Dimensioni mm	Lastre Pacco	Disp. giorni
158195	20x500x1000	30	su richiesta
157935	30x500x1000	20	su richiesta
156508	40x500x1000	15	su richiesta
156509	50x500x1000	12	su richiesta
156510	60x500x1000	10	su richiesta
156511	80x500x1000	7	su richiesta
156513	100x500x1000	6	su richiesta
156455	120x500x1000	5	su richiesta
157816	140x500x1000	4	su richiesta
156514	160x500x1000	3	su richiesta
156515	180x500x1000	3	su richiesta
156519	200x500x1000	3	su richiesta
158212	220x500x1000	2	su richiesta
158277	240x500x1000	2	su richiesta
158291	260x500x1000	2	su richiesta
158292	280x500x1000	2	su richiesta
159176	300x500x1000	2	su richiesta

STRINGA PRESTAZIONALE SECONDO NORMA UNI EN 13163

Lastre 500x1000 mm: EPS-EN 13163-T1-L2-W2-S2-P3-DS(N)2-DS(70,-)1-TR100-BS115-WL(P)0,5-MU(20-40)

Sirapor EPS 100 ECO

Lastre isolanti di polistirene espanso EPS ricavate da blocco.

Lastre di polistirene espanso EPS, con marcatura CE conformi alla Norma UNI EN 13163, Conduttività termica $\lambda_0 = 0,035$ W/mK Norma EN 12667, con Dichiarazione Ambientale di categoria EPD, conformi ai **Criteri Ambientali Minimi - CAM**.



Destinazione d'uso

- Isolamento termico con sistema a cappotto

CARATTERISTICHE	VALORI
Classe	100
Conduttività termica dichiarata λ_0 a 10°C (W/mK) - EN 12667	0,035
Reazione al fuoco - EN 13501-1	Euroclasse E
Spessori mm	20÷300
Lunghezza mm	1000
Larghezza mm	500
Sagomatura bordi	
Destinazione d'uso	

Lotto minimo di produzione: 4,8 m³

Codice	Dimensioni mm	Lastre Pacco	Disp. giorni
156947	20x500x1000	30	su richiesta
156933	30x500x1000	20	su richiesta
156447	40x500x1000	15	su richiesta
156450	50x500x1000	12	su richiesta
156440	60x500x1000	10	su richiesta
156441	80x500x1000	7	su richiesta
156449	100x500x1000	6	su richiesta
156463	120x500x1000	5	su richiesta
157147	140x500x1000	4	su richiesta
156467	160x500x1000	3	su richiesta
156468	180x500x1000	3	su richiesta
156469	200x500x1000	3	su richiesta
157496	220x500x1000	2	su richiesta
157512	240x500x1000	2	su richiesta
157516	260x500x1000	2	su richiesta
159177	280x500x1000	2	su richiesta
157517	300x500x1000	2	su richiesta

STRINGA PRESTAZIONALE SECONDO NORMA UNI EN 13163

Lastre 500x1000 mm: EPS-EN 13163-T1-L2-W2-S2-P3-DS(N)2-DS(70,-)1-CS(10/Y)100-TR150-BS150-WL(P)0,5-MU(30-70)

Sirapor EPS 150 ECO

Lastre isolanti di polistirene espanso EPS ricavate da blocco.

Lastre di polistirene espanso EPS, con marcatura CE conformi alla Norma UNI EN 13163, con Resistenza alla compressione ≥ 150 kPa, Conduttività termica $\lambda_D = 0,034$ W/mK Norma EN 12667, con Dichiarazione Ambientale di categoria EPD, conformi ai **Criteri Ambientali Minimi - CAM**.



Destinazione d'uso

- Isolamento termico di coperture piane a tetto caldo con impermeabilizzazione con membrane sintetiche in PVC-TPO

CARATTERISTICHE	VALORI
Classe	150
Conduttività termica dichiarata λ_D a 10°C (W/mK) - EN 12667	0,034
Resistenza alla compressione (kPa) - EN 826	≥ 150
Reazione al fuoco - EN 13501-1	Euroclasse E
Spessori mm	20-300
Lunghezza mm	2000
Larghezza mm	1000
Sagomatura bordi	
Destinazione d'uso	

Codice	Dimensioni mm	Lastre Pacco	Disp. giorni
159179	20x1000x2000	30	su richiesta
157995	30x1000x2000	20	su richiesta
156471	40x1000x2000	15	su richiesta
156473	50x1000x2000	12	su richiesta
156476	60x1000x2000	10	su richiesta
156477	80x1000x2000	7	su richiesta
156480	100x1000x2000	6	su richiesta
156481	120x1000x2000	5	su richiesta
159186	140x1000x2000	4	su richiesta
156483	160x1000x2000	3	su richiesta
156498	180x1000x2000	3	su richiesta
156500	200x1000x2000	3	su richiesta
159188	220x1000x2000	2	su richiesta
159191	240x1000x2000	2	su richiesta
159200	260x1000x2000	2	su richiesta
159098	280x1000x2000	2	su richiesta
159201	300x1000x2000	2	su richiesta

Lotto minimo di produzione: 4,8 m³

Su richiesta, possibilità di fornitura di lastre con battentatura perimetrale

STRINGA PRESTAZIONALE SECONDO NORMA UNI EN 13163

Lastre 1000x2000 mm: EPS-EN 13163-T2-L3-W3-S2-P5-DS(N)2-DS(70,-)1-CS(10/Y)150-TR200-BS200-WL(P)0,5-MU(30-70)

Sirapor EPS 200 ECO

Lastre isolanti di polistirene espanso EPS ricavate da blocco.

Lastre di polistirene espanso EPS, con marcatura CE conformi alla Norma UNI EN 13163, con Resistenza alla compressione ≥ 200 kPa, Conduttività termica $\lambda_D = 0,033$ W/mK Norma EN 12667, con Dichiarazione Ambientale di categoria EPD, conformi ai **Criteri Ambientali Minimi - CAM**.



Destinazione d'uso

- Isolamento termico di coperture piane a tetto caldo con impermeabilizzazione con membrane sintetiche in PVC-TPO

CARATTERISTICHE	VALORI
Classe	200
Conduttività termica dichiarata λ_D a 10°C (W/mK) - EN 12667	0,033
Resistenza alla compressione (kPa) - EN 826	≥ 200
Reazione al fuoco - EN 13501-1	Euroclasse E
Spessori mm	20-300
Lunghezza mm	2000
Larghezza mm	1000
Sagomatura bordi	
Destinazione d'uso	

Codice	Dimensioni mm	Lastre Pacco	Disp. giorni
159202	20x1000x2000	30	su richiesta
159203	30x1000x2000	20	su richiesta
156520	40x1000x2000	15	su richiesta
156525	50x1000x2000	12	su richiesta
156526	60x1000x2000	10	su richiesta
156568	80x1000x2000	7	su richiesta
156569	100x1000x2000	6	su richiesta
156570	120x1000x2000	5	su richiesta
159243	140x1000x2000	4	su richiesta
156571	160x1000x2000	3	su richiesta
156577	180x1000x2000	3	su richiesta
156578	200x1000x2000	3	su richiesta
159244	220x1000x2000	2	su richiesta
159245	240x1000x2000	2	su richiesta
159246	260x1000x2000	2	su richiesta
159247	280x1000x2000	2	su richiesta
159102	300x1000x2000	2	su richiesta

Lotto minimo di produzione: 4,8 m³

Su richiesta, possibilità di fornitura di lastre con battentatura perimetrale

STRINGA PRESTAZIONALE SECONDO NORMA UNI EN 13163

Lastre 1000x2000 mm: EPS-EN 13163-T2-L3-W3-S2-P5-DS(N)2-DS(70,-)1-CS(10/Y)200-TR250-BS250-WL(P)0,5-MU(40-100)

Neostir GW ECO

Lastre isolanti bistrato di polistirene espanso EPS stampato.

Lastre bistrato di polistirene espanso EPS stampato, con marcatura CE conformi alla Norma UNI EN 13163, costituite da uno strato di EPS stampato di color grigio additivato con grafite, con rivestimento di uno strato di EPS stampato di color bianco, Conduttività termica $\lambda_D = 0,030$ W/mK Norma EN 12667, conformi ai **Criteri Ambientali Minimi - CAM**.



Destinazione d'uso

- Isolamento termico con sistema a cappotto

CARATTERISTICHE	VALORI
Conduttività termica dichiarata λ_D a 10°C (W/mK) - EN 12667	0,030
Reazione al fuoco - EN 13501-1	Euroclasse E
Spessori mm	60÷240
Lunghezza mm	1000
Larghezza mm	500
Sagomatura bordi	
Destinazione d'uso	

Codice	Dimensioni mm	Lastre Pacco	Disp. giorni
109708	60x500x1000	10	su richiesta
109710	80x500x1000	7	su richiesta
109711	100x500x1000	6	su richiesta
109712	120x500x1000	5	su richiesta
109713	140x500x1000	4	su richiesta
109714	160x500x1000	3	su richiesta
109715	180x500x1000	3	su richiesta
109716	200x500x1000	3	su richiesta
109717	220x500x1000	2	su richiesta
109718	240x500x1000	2	su richiesta

STRINGA PRESTAZIONALE SECONDO NORMA UNI EN 13163

Lastre 500x1000 mm: EPS-EN 13163-T1-L2-W2-S2-P3-DS(N)2-DS(70,-)1-TR150-BS150-WL(P)0,5-MU(30-70)

Gemastir 150 ECO

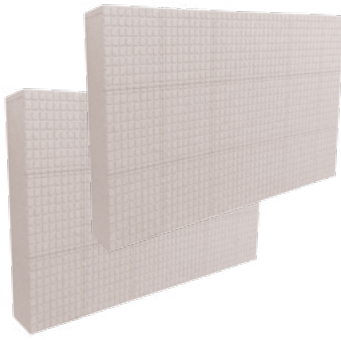

Lastre isolanti di polistirene espanso EPS stampato.

Lastre di polistirene espanso EPS stampato di color azzurro, con marcatura CE conformi alla Norma UNI EN 13163, Conduttività termica $\lambda_D = 0,034$ W/mK Norma EN 12667, con Resistenza alla compressione ≥ 150 kPa, conformi ai **Criteri Ambientali Minimi - CAM**.

Destinazione d'uso

- Isolamento termico nella zoccolatura di sistemi a cappotto

CARATTERISTICHE	VALORI
Classe	150
Conduttività termica dichiarata λ_D a 10°C (W/mK) - EN 12667	0,034
Reazione al fuoco - EN 13501-1	Euroclasse E
Resistenza alla compressione (kPa) - EN 826	≥ 150
Spessori mm	60÷240
Lunghezza mm	1000
Larghezza mm	500
Sagomatura bordi	
Destinazione d'uso	

Codice	Dimensioni mm	Lastre Pacco	Disp. giorni
156695	60x500x1000	10	su richiesta
156710	80x500x1000	7	su richiesta
156731	100x500x1000	6	su richiesta
156732	120x500x1000	5	su richiesta
156751	140x500x1000	4	su richiesta
156733	160x500x1000	3	su richiesta
156736	180x500x1000	3	su richiesta
156737	200x500x1000	3	su richiesta
156753	220x500x1000	2	su richiesta
156738	240x500x1000	2	su richiesta

STRINGA PRESTAZIONALE SECONDO NORMA UNI EN 13163

Lastre 500x1000 mm: EPS-EN 13163-T1-L2-W2-S2-P3-DS(N)2-DS(70,-)1-CS(10/Y)150-TR200-WL(P)0,5-MU(30-70)

Neostir 029 150 ECO



Lastre isolanti di polistirene espanso EPS stampato additivato con grafite.

Lastre di polistirene espanso EPS stampato di color grigio additate con grafite, con marcatura CE conformi alla Norma UNI EN 13163, con Conduttività termica $\lambda_D = 0,029$ W/mK Norma EN 12667, con Resistenza alla compressione ≥ 150 kPa, conformi ai **Criteri Ambientali Minimi - CAM**.



Destinazione d'uso

- Isolamento termico di coperture piane a tetto caldo con impermeabilizzazione con membrane sintetiche in PVC/TPO

CARATTERISTICHE	VALORI
Classe	150
Conduttività termica dichiarata λ_D a 10°C (W/mK) - EN 12667	0,029
Resistenza alla compressione (kPa) - EN 826	≥ 150
Reazione al fuoco - EN 13501-1	Euroclasse E
Spessori mm	40÷300
Lunghezza mm	1200
Larghezza mm	1200
Sagomatura bordi	
Destinazione d'uso	

Codice	Dimensioni mm	Lastre Pacco	Disp. giorni
110421	40x1200x1200	12	su richiesta
109124	60x1200x1200	8	su richiesta
109125	80x1200x1200	6	su richiesta
109126	100x1200x1200	5	su richiesta
109127	120x1200x1200	4	su richiesta
109128	140x1200x1200	4	su richiesta
109129	160x1200x1200	3	su richiesta
109130	180x1200x1200	2	su richiesta
109131	200x1200x1200	2	su richiesta
109734	220x1200x1200	2	su richiesta
109736	240x1200x1200	2	su richiesta
109737	260x1200x1200	2	su richiesta
109738	280x1200x1200	2	su richiesta
109739	300x1200x1200	2	su richiesta
109132	20÷38 x1200x1200 (pend. 1,5%)	18	su richiesta
109133	38÷56 x1200x1200 (pend. 1,5%)	10	su richiesta
109134	56÷74 x1200x1200 (pend. 1,5%)	8	su richiesta
109135	74÷92 x1200x1200 (pend. 1,5%)	6	su richiesta
114374	92÷110 x1200x1200 (pend. 1,5%)	4	su richiesta
109137	110÷128 x1200x1200 (pend. 1,5%)	4	su richiesta

Disponibili lastre con pendenza 1 - 1,5 - 2% solo con bordi sagomati a spigolo vivo.

Su richiesta, possibilità di fornitura di lastre con battentatura perimetrale.

STRINGA PRESTAZIONALE SECONDO NORMA UNI EN 13163

Lastre 1200x1200 mm: EPS-EN 13163-T1-L2-W2-S2-P3-CS(10/Y)150-BS200-WL(P)0,5-MU(30÷70)-DS(N)2-DS(70,-)1

Neostir 029 200 ECO





Lastre isolanti di polistirene espanso EPS stampato additivato con grafite.

Lastre di polistirene espanso EPS stampato di color grigio addivate con grafite, con marcatura CE conformi alla Norma UNI EN 13163, con Conduttività termica $\lambda_D = 0,029$ W/mK Norma EN 12667, con Resistenza alla compressione ≥ 200 kPa, conformi ai **Criteri Ambientali Minimi CAM**.

Destinazione d'uso

- Isolamento termico di coperture piane a tetto caldo con impermeabilizzazione con membrane sintetiche in PVC/TPO

CARATTERISTICHE	VALORI
Classe	200
Conduttività termica dichiarata λ_D a 10°C (W/mK) - EN 12667	0,029
Resistenza alla compressione (kPa) - EN 826	≥ 200
Reazione al fuoco - EN 13501-1	Euroclasse E
Spessori mm	40÷300
Lunghezza mm	1200
Larghezza mm	1200
Sagomatura bordi	
Destinazione d'uso	

Codice	Dimensioni mm	Lastre Pacco	Disp. giorni
159029	40x1200x1200	12	su richiesta
152283	60x1200x1200	8	su richiesta
152284	80x1200x1200	6	su richiesta
152285	100x1200x1200	5	su richiesta
152286	120x1200x1200	4	su richiesta
152287	140x1200x1200	4	su richiesta
152288	160x1200x1200	3	su richiesta
159996	180x1200x1200	2	su richiesta
159997	200x1200x1200	2	su richiesta
159998	220x1200x1200	2	su richiesta
159999	240x1200x1200	2	su richiesta
160000	260x1200x1200	2	su richiesta
160001	280x1200x1200	2	su richiesta
160002	300x1200x1200	2	su richiesta
159310	20÷38 x1200x1200 (pend. 1,5%)	18	su richiesta
159311	38÷56 x1200x1200 (pend. 1,5%)	10	su richiesta
159312	56÷74 x1200x1200 (pend. 1,5%)	8	su richiesta
159313	74÷92 x1200x1200 (pend. 1,5%)	6	su richiesta
159314	92÷110 x1200x1200 (pend. 1,5%)	4	su richiesta
159315	110÷128 x1200x1200 (pend. 1,5%)	4	su richiesta

Disponibili lastre con pendenza 1 - 1,5 - 2% solo con bordi sagomati a spigolo vivo. Su richiesta, possibilità di fornitura di lastre con battentatura perimetrale

STRINGA PRESTAZIONALE SECONDO NORMA UNI EN 13163

Lastre 1200x1200 mm: EPS-EN 13163-T1-L2-W2-S2-P3-CS(10/Y)200-BS250-WL(P)0,5-MU(40÷100)-DS(N)2-DS(70,-)1

Sirapor 034 150



Lastre isolanti di polistirene espanso EPS stampato.

Lastre di polistirene espanso EPS stampato, con marcatura CE conformi alla Norma UNI EN 13163, con Conduttività termica $\lambda_D = 0,034$ W/mK Norma EN 12667, Resistenza alla compressione ≥ 150 kPa Norma EN 826.



Destinazione d'uso

- Isolamento termico di coperture piane a tetto caldo con impermeabilizzazione con membrane sintetiche in PVC/TPO

CARATTERISTICHE	VALORI
Classe	150
Conduttività termica dichiarata λ_D a 10°C (W/mK) - EN 12667	0,034
Resistenza alla compressione (kPa) - EN 826	≥ 150
Reazione al fuoco - EN 13501-1	Euroclasse E
Spessori mm	40÷300
Lunghezza mm	1200
Larghezza mm	1200
Sagomatura bordi	
Destinazione d'uso	

Codice	Dimensioni mm	Lastre Pacco	Disp. giorni
110503	40x1200x1200	12	su richiesta
109096	60x1200x1200	8	su richiesta
109097	80x1200x1200	6	su richiesta
109098	100x1200x1200	5	su richiesta
109099	120x1200x1200	4	su richiesta
111795	140x1200x1200	4	su richiesta
109101	160x1200x1200	3	su richiesta
109102	180x1200x1200	2	su richiesta
109103	200x1200x1200	2	su richiesta
109729	220x1200x1200	2	su richiesta
109730	240x1200x1200	2	su richiesta
109731	260x1200x1200	2	su richiesta
109732	280x1200x1200	2	su richiesta
109733	300x1200x1200	2	su richiesta
109104	20÷38 x1200x1200 (pend. 1,5%)	18	su richiesta
109105	38÷56 x1200x1200 (pend. 1,5%)	10	su richiesta
109106	56÷74 x1200x1200 (pend. 1,5%)	8	su richiesta
109107	74÷92 x1200x1200 (pend. 1,5%)	6	su richiesta
109108	92÷110 x1200x1200 (pend. 1,5%)	4	su richiesta
109109	110÷128 x1200x1200 (pend. 1,5%)	4	su richiesta

Disponibili lastre con pendenza 1 - 1,5 - 2% solo con bordi sagomati a spigolo vivo.

Su richiesta, possibilità di fornitura di lastre con battentatura perimetrale

STRINGA PRESTAZIONALE SECONDO NORMA UNI EN 13163

Lastre 1200x1200 mm: EPS-EN 13163-T1-L2-W2-S2-P3-CS(10/Y)150-BS200-WL(P)0,5-MU(30÷70)-DS(N)2-DS(70,-)1

Sirapor 034 200





Lastre isolanti di polistirene espanso EPS stampato.

Lastre di polistirene espanso EPS stampato, con marcatura CE conformi alla Norma UNI EN 13163, con Conduttività termica $\lambda_D = 0,033$ W/mK Norma EN 12667, Resistenza alla compressione ≥ 200 kPa Norma EN 826.

Destinazione d'uso

- Isolamento termico di coperture piane a tetto caldo con impermeabilizzazione con membrane sintetiche in PVC/TPO

CARATTERISTICHE	VALORI
Classe	200
Conduttività termica dichiarata λ_D a 10°C (W/mK) - EN 12667	0,034
Resistenza alla compressione (kPa) - EN 826	≥ 200
Reazione al fuoco - EN 13501-1	Euroclasse E
Spessori mm	40÷300
Lunghezza mm	1200
Larghezza mm	1200
Sagomatura bordi	
Destinazione d'uso	

Codice	Dimensioni mm	Lastre Pacco	Disp. giorni
157366	40x1200x1200	12	su richiesta
157371	60x1200x1200	8	su richiesta
157372	80x1200x1200	6	su richiesta
157373	100x1200x1200	5	su richiesta
157416	120x1200x1200	4	su richiesta
157420	140x1200x1200	4	su richiesta
157417	160x1200x1200	3	su richiesta
157418	180x1200x1200	2	su richiesta
157419	200x1200x1200	2	su richiesta
157428	220x1200x1200	2	su richiesta
157429	240x1200x1200	2	su richiesta
157430	260x1200x1200	2	su richiesta
157431	280x1200x1200	2	su richiesta
157432	300x1200x1200	2	su richiesta
157447	20÷38 x1200x1200 (pend. 1,5%)	18	su richiesta
157448	38÷56 x1200x1200 (pend. 1,5%)	10	su richiesta
157449	56÷74 x1200x1200 (pend. 1,5%)	8	su richiesta
157450	74÷92 x1200x1200 (pend. 1,5%)	6	su richiesta
157452	92÷110 x1200x1200 (pend. 1,5%)	4	su richiesta
157451	110÷128 x1200x1200 (pend. 1,5%)	4	su richiesta

Disponibili lastre con pendenza 1 - 1,5 - 2% solo con bordi sagomati a spigolo vivo. Su richiesta, possibilità di fornitura di lastre con battentatura perimetrale

STRINGA PRESTAZIONALE SECONDO NORMA UNI EN 13163

Lastre 1200x1200 mm: EPS-EN 13163-T1-L2-W2-S2-P3-CS(10/Y)200-BS250-WL(P)0,5-MU(40÷100)-DS(N)2-DS(70,-)1

Sirapor 034 150 ECO

Lastre isolanti di polistirene espanso EPS stampato.

Lastre di polistirene espanso EPS stampato, con marcatura CE conformi alla Norma UNI EN 13163, con Conduttività termica $\lambda_D = 0,034$ W/mK Norma EN 12667, Resistenza alla compressione ≥ 150 kPa Norma EN 826, conformi ai **Criteri Ambientali Minimi - CAM**.



Destinazione d'uso

- Isolamento termico di coperture piane a tetto caldo con impermeabilizzazione con membrane sintetiche in PVC/TPO

CARATTERISTICHE	VALORI
Classe	150
Conduttività termica dichiarata λ_D a 10°C (W/mK) - EN 12667	0,034
Resistenza alla compressione (kPa) - EN 826	≥ 150
Reazione al fuoco - EN 13501-1	Euroclasse E
Spessori mm	40÷300
Lunghezza mm	1200
Larghezza mm	1200
Sagomatura bordi	
Destinazione d'uso	

Codice	Dimensioni mm	Lastre Pacco	Disp. giorni
160006	40x1200x1200	12	su richiesta
160005	60x1200x1200	8	su richiesta
160007	80x1200x1200	6	su richiesta
160013	100x1200x1200	5	su richiesta
160016	120x1200x1200	4	su richiesta
160017	140x1200x1200	4	su richiesta
160018	160x1200x1200	3	su richiesta
160019	180x1200x1200	2	su richiesta
160020	200x1200x1200	2	su richiesta
160021	220x1200x1200	2	su richiesta
160022	240x1200x1200	2	su richiesta
160023	260x1200x1200	2	su richiesta
160024	280x1200x1200	2	su richiesta
160025	300x1200x1200	2	su richiesta
159856	20÷38 x1200x1200 (pend. 1,5%)	18	su richiesta
159854	38÷56 x1200x1200 (pend. 1,5%)	10	su richiesta
159857	56÷74 x1200x1200 (pend. 1,5%)	8	su richiesta
159855	74÷92 x1200x1200 (pend. 1,5%)	6	su richiesta
159881	92÷110 x1200x1200 (pend. 1,5%)	4	su richiesta
159885	110÷128 x1200x1200 (pend. 1,5%)	4	su richiesta

Disponibili lastre con pendenza 1 - 1,5 - 2% solo con bordi sagomati a spigolo vivo. Su richiesta, possibilità di fornitura di lastre con battentatura perimetrale

STRINGA PRESTAZIONALE SECONDO NORMA UNI EN 13163

Lastre 1200x1200 mm: EPS-EN 13163-T1-L2-W2-S2-P3-CS(10/Y)150-BS200-WL(P)0,5-MU(30÷70)-DS(N)2-DS(70,-)1

Sirapor 034 200 ECO



Lastre isolanti di polistirene espanso EPS stampato.

Lastre di polistirene espanso EPS stampato, con marcatura CE conformi alla Norma UNI EN 13163, con Conduttività termica $\lambda_D = 0,033$ W/mK Norma EN 12667, Resistenza alla compressione ≥ 200 kPa Norma EN 826, conformi ai **Criteri Ambientali Minimi - CAM**.



Destinazione d'uso

- Isolamento termico di coperture piane a tetto caldo con impermeabilizzazione con membrane sintetiche in PVC/TPO

CARATTERISTICHE	VALORI
Classe	200
Conduttività termica dichiarata λ_D a 10°C (W/mK) - EN 12667	0,034
Resistenza alla compressione (kPa) - EN 826	≥ 200
Reazione al fuoco - EN 13501-1	Euroclasse E
Spessori mm	40÷300
Lunghezza mm	1200
Larghezza mm	1200
Sagomatura bordi	
Destinazione d'uso	

Codice	Dimensioni mm	Lastre Pacco	Disp. giorni
160006	40x1200x1200	12	su richiesta
160005	60x1200x1200	8	su richiesta
160007	80x1200x1200	6	su richiesta
160013	100x1200x1200	5	su richiesta
160016	120x1200x1200	4	su richiesta
160017	140x1200x1200	4	su richiesta
160018	160x1200x1200	3	su richiesta
160019	180x1200x1200	2	su richiesta
160020	200x1200x1200	2	su richiesta
160021	220x1200x1200	2	su richiesta
160022	240x1200x1200	2	su richiesta
160023	260x1200x1200	2	su richiesta
160024	280x1200x1200	2	su richiesta
160025	300x1200x1200	2	su richiesta
159856	20÷38 x1200x1200 (pend. 1,5%)	18	su richiesta
159854	38÷56 x1200x1200 (pend. 1,5%)	10	su richiesta
159857	56÷74 x1200x1200 (pend. 1,5%)	8	su richiesta
159855	74÷92 x1200x1200 (pend. 1,5%)	6	su richiesta
159881	92÷110 x1200x1200 (pend. 1,5%)	4	su richiesta
159885	110÷128 x1200x1200 (pend. 1,5%)	4	su richiesta

Disponibili lastre con pendenza 1 - 1,5 - 2% solo con bordi sagomati a spigolo vivo. Su richiesta, possibilità di fornitura di lastre con battentatura perimetrale

STRINGA PRESTAZIONALE SECONDO NORMA UNI EN 13163

Lastre 1200x1200 mm: EPS-EN 13163-T1-L2-W2-S2-P3-CS(10/Y)200-BS250-WL(P)0,5-MU(40÷100)-DS(N)2-DS(70,-)1

SOPRAPIR VB

Lastre con rivestimento in velovetro bitumato

Lastre isolanti di poliuretano PIR esenti da HCFC e CFC, con marcatura CE secondo la Norma UNI EN 13165, rivestite sulla faccia superiore e inferiore con un'armatura di velo vetro bitumato accoppiato a TNT, conformi ai **Criteri Ambientali Minimi - CAM**.



Destinazione d'uso

- Isolamento termico di coperture piane o inclinate sotto tegola
- Compatibile con l'applicazione diretta, sulla superficie rivestita, di membrane bituminose per termofusione.

CARATTERISTICHE	VALORI
Conducibilità termica dichiarata λ_D a 10°C (W/mK) - EN 12667	30÷60 : 0,028 80÷100 : 0,026 120÷160 : 0,025
Resistenza alla compressione (kPa) - EN 826	150
Spessori mm	30÷160
Lunghezza x Larghezza mm	1200 x 600

Codice	Dimensioni mm	m ² /lastra	m ² /pallet	Lastre/pallet	Disp. giorni
242932	30x600x1200	0,72	115,2	160	15 giorni
242933	40x600x1200	0,72	92,16	128	15 giorni
242943	50x600x1200	0,72	69,12	96	15 giorni
242944	60x600x1200	0,72	57,60	80	15 giorni
242934	80x600x1200	0,72	46,08	64	15 giorni
243028	100x600x1200	0,72	34,56	48	15 giorni
242941	120x600x1200	0,72	28,80	40	15 giorni
242942	140x600x1200	0,72	23,04	32	a convenire
242935	160x600x1200	0,72	23,04	32	a convenire

SOPRAPIR VB HP



Lastre con rivestimento in velovetro bitumato e multistrato

Lastre isolanti di poliuretano PIR esenti da HCFC e CFC, con marcatura CE secondo la Norma UNI EN 13165, con rivestimento bifacciale gas impermeabile multistrato bitumato, conformi ai **Criteri Ambientali Minimi - CAM**.

Destinazione d'uso

- ▶ Isolamento termico ad alte prestazioni di coperture piane o inclinate
- ▶ Isolamento termico ad alte prestazioni di pavimentazioni
- ▶ Compatibile con l'applicazione diretta, sulla superficie rivestita, di membrane bituminose per termofusione

CARATTERISTICHE	VALORI
Conducibilità termica dichiarata λ_d a 10°C (W/mK) - EN 12667	30÷160 : 0,022
Resistenza alla compressione (kPa) - EN 826	150
Reazione al fuoco - EN 13501-1	Euroclasse F
Spessori mm	30÷140
Lunghezza x Larghezza mm	1200 x 600

Codice	Dimensioni mm	m ² /lastra	m ² /pallet	Lastre/pallet	Disp. giorni
242997	30x600x1200	0,72	115,2	160	a convenire
243000	40x600x1200	0,72	92,16	128	a convenire
243003	50x600x1200	0,72	69,12	96	a convenire
243004	60x600x1200	0,72	57,60	80	a convenire
243005	70x600x1200	0,72	46,08	64	a convenire
243006	80x600x1200	0,72	46,08	64	a convenire
242990	100x600x1200	0,72	34,56	48	a convenire
242992	120x600x1200	0,72	28,80	40	a convenire
242996	140x600x1200	0,72	23,04	32	a convenire
247100	160x600x1200	0,72	23,04	32	a convenire

SOPRAPIR VS

Lastre con rivestimento in velovetro saturato per applicazione a cappotto

Lastre isolanti di poliuretano PIR esenti da HCFC e CFC, con marcatura CE secondo la Norma UNI EN 13165, rivestite sulla faccia superiore e inferiore con un'armatura di velo vetro saturato, conformi ai **Criteri Ambientali Minimi - CAM**.

Destinazione d'uso

- Isolamento termico di pareti con sistema a cappotto



CARATTERISTICHE	VALORI
Conducibilità termica dichiarata λ_D a 10°C (W/mK) - EN 12667	30÷60 : 0,028 80÷100 : 0,026 120÷160 : 0,025
Resistenza alla compressione (kPa) - EN 826	150
Reazione al fuoco - EN 13501-1	Euroclasse E
Spessori mm	30÷160
Lunghezza x Larghezza mm	1200 x 600

Codice	Dimensioni mm	m ² /lastra	m ² /pallet	Lastre/pallet	Disp. giorni
242952	30x600x1200	0,72	115,2	160	a convenire
220633	40x600x1200	0,72	92,16	128	a convenire
242953	50x600x1200	0,72	69,12	96	a convenire
242956	60x600x1200	0,72	57,60	80	a convenire
242960	70x600x1200	0,72	46,08	64	a convenire
242957	80x600x1200	0,72	46,08	64	a convenire
242961	90x600x1200	0,72	34,56	48	a convenire
242945	100x600x1200	0,72	34,56	48	a convenire
220632	120x600x1200	0,72	28,80	40	a convenire
242958	140x600x1200	0,72	23,04	32	a convenire
242959	160x600x1200	0,72	23,04	32	a convenire

SOPRAPIR BF



Lastre con rivestimento in velovetro mineralizzato e fibre minerali

Lastre isolanti di poliuretano PIR esenti da HCFC e CFC, con marcatura CE secondo la Norma UNI EN 13165, rivestite sulla faccia inferiore da velo vetro mineralizzato e su quella superiore da velo vetro addizionato con fibre minerali, che conferisce un'elevata resistenza al fuoco, conformi ai **Criteri Ambientali Minimi - CAM**.

Destinazione d'uso

- ▶ Isolamento termico di pareti ventilate
- ▶ Isolamento termico per applicazioni dove richiesta elevata resistenza al fuoco
- ▶ Isolamento termico di coperture piane e inclinate

CARATTERISTICHE	VALORI
Conducibilità termica dichiarata λ_D a 10°C (W/mK) - EN 12667	30÷60 : 0,028 80÷100 : 0,026 120÷160 : 0,025
Resistenza alla compressione (kPa) - EN 826	150
Reazione al fuoco - EN 13501-1	Euroclasse B-s1,d0
Spessori mm	30÷160
Lunghezza x Larghezza mm	1200 x 600

Codice	Dimensioni mm	m ² /lastra	m ² /pallet	Lastre/pallet	Disp. giorni
238958	30x600x1200	0,72	115,2	160	a convenire
237420	40x600x1200	0,72	92,16	128	a convenire
234225	50x600x1200	0,72	69,12	96	a convenire
240366	60x600x1200	0,72	57,60	80	a convenire
020428	70x600x1200	0,72	46,08	64	a convenire
237455	80x600x1200	0,72	46,08	64	a convenire
087645	100x600x1200	0,72	34,56	48	a convenire
087646	120x600x1200	0,72	28,80	40	a convenire
238976	140x600x1200	0,72	23,04	32	a convenire
087647	160x600x1200	0,72	23,04	32	a convenire

SOPRAPIR DUO+



Lastre con rivestimento in multistrato

Lastre isolanti di poliuretano PIR esenti da HCFC e CFC, con marcatura CE secondo la Norma UNI EN 13165, con rivestimento bifacciale gas-impermeabile multistrato, conformi ai **Criteri Ambientali Minimi - CAM**.

Destinazione d'uso

- ▶ Isolamento termico ad alte prestazioni di coperture piane o inclinate
- ▶ Isolamento termico ad alte prestazioni di pareti e intercapedini
- ▶ Isolamento termico ad alte prestazioni di pavimentazioni

CARATTERISTICHE	VALORI
Conduttività termica dichiarata λ_D a 10°C (W/mK) - EN 12667	30÷160 : 0,022
Resistenza alla compressione (kPa) - EN 826	150
Reazione al fuoco - EN 13501-1	Euroclasse F
Spessori mm	20÷160
Lunghezza x Larghezza mm	1200 x 600

Codice	Dimensioni mm	m ² /lastra	m ² /pallet	Lastre/pallet	Disp. giorni
242859	30x600x1200	0,72	115,2	160	15 giorni
242881	40x600x1200	0,72	92,16	128	15 giorni
242883	50x600x1200	0,72	69,12	96	15 giorni
242884	60x600x1200	0,72	57,60	80	15 giorni
242886	70x600x1200	0,72	46,08	64	a convenire
242887	80x600x1200	0,72	46,08	64	15 giorni
242896	90x600x1200	0,72	34,56	48	a convenire
242853	100x600x1200	0,72	34,56	48	15 giorni
242890	120x600x1200	0,72	28,80	40	15 giorni
242857	140x600x1200	0,72	23,04	32	15 giorni
242892	160x600x1200	0,72	23,04	32	a convenire

SOPRAPIR DUO E

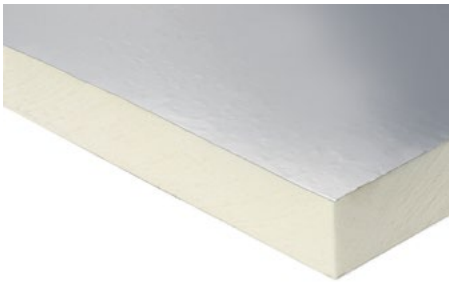

Lastre con rivestimento in gas impermeabile multistrato base alluminio

Lastre isolanti di poliuretano PIR esenti da HCFC e CFC, con marcatura CE secondo la Norma UNI EN 13165, con rivestimento bifacciale gas impermeabile multistrato a base di alluminio, conformi ai **Criteri Ambientali Minimi - CAM**.

Destinazione d'uso

- ▶ Isolamento termico ad alte prestazioni di coperture piane o inclinate
- ▶ Isolamento termico ad alte prestazioni di pareti
- ▶ Isolamento termico ad alte prestazioni di pavimentazioni

CARATTERISTICHE	VALORI
Conducibilità termica dichiarata λ_D a 10°C (W/mK) - EN 12667	30÷160 : 0,022
Resistenza alla compressione (kPa) - EN 826	150
Reazione al fuoco - EN 13501-1	Euroclasse E
Spessori mm	30÷160
Lunghezza x Larghezza mm	1200 x 600

Codice	Dimensioni mm	m ² /lastra	m ² /pallet	Lastre/pallet	Disp. giorni
242969	30x600x1200	0,72	115,2	160	15 giorni
242970	40x600x1200	0,72	92,16	128	15 giorni
242971	50x600x1200	0,72	69,12	96	15 giorni
242972	60x600x1200	0,72	57,60	80	15 giorni
242973	70x600x1200	0,72	46,08	64	a convenire
242974	80x600x1200	0,72	46,08	64	15 giorni
242963	100x600x1200	0,72	34,56	48	15 giorni
242968	120x600x1200	0,72	28,80	40	15 giorni
242976	140x600x1200	0,72	23,04	32	a convenire
242975	160x600x1200	0,72	23,04	32	a convenire

SOPRAPIR ACIER

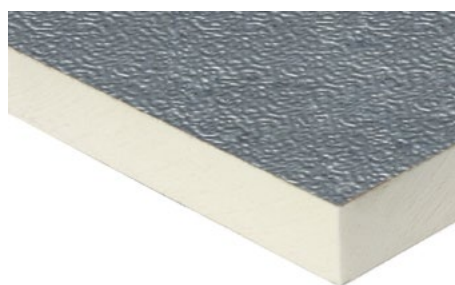

Lastre con rivestimento in alluminio bifacciale da 50 μ

Lastre isolanti di poliuretano PIR esenti da HCFC e CFC, con marcatura CE secondo la Norma UNI EN 13165, con rivestimento bifacciale gas impermeabile costituito da una lamina in alluminio goffrato da 50 μm, conformi ai **Criteri Ambientali Minimi - CAM**.

Destinazione d'uso

- ▶ Isolamento termico di pareti dove sia richiesta la barriera al vapore
- ▶ Isolamento termico ad alte prestazioni di pareti ventilate
- ▶ Isolamento termico ad alte prestazioni di pavimenti radianti

CARATTERISTICHE	VALORI
Conduktività termica dichiarata λ_D a 10°C (W/mK) - EN 12667	30÷160 : 0,022
Resistenza alla compressione (kPa) - EN 826	150
Reazione al fuoco - EN 13501-1	Euroclasse E
Spessori mm	30÷160
Lunghezza x Larghezza mm	1200 x 600

Codice	Dimensioni mm	m ² /lastra	m ² /pallet	Lastre/pallet	Disp. giorni
242925	30x600x1200	0,72	115,2	160	20 giorni
242926	40x600x1200	0,72	92,16	128	20 giorni
242927	50x600x1200	0,72	69,12	96	20 giorni
242928	60x600x1200	0,72	57,60	80	20 giorni
242929	80x600x1200	0,72	46,08	64	20 giorni
242920	100x600x1200	0,72	34,56	48	20 giorni
242921	120x600x1200	0,72	28,80	40	20 giorni
242922	140x600x1200	0,72	23,04	32	a convenire
242930	160x600x1200	0,72	23,04	32	a convenire

SOPRAROCK WALL



Lastra in lana di roccia, per l'isolamento termo-acustico

Lastre isolanti in lana di roccia, classificate in Euroclasse A1, certificate EUCEB e conformi ai **Criteri Ambientali Minimi - CAM**.

Destinazione d'uso

- ▶ Isolamento termico di pareti
- ▶ Isolamento in intercapedine
- ▶ Isolamento di facciate ventilate

	SOPRAROCK WALL 30 D	SOPRAROCK WALL 40 D	SOPRAROCK WALL 50 D	SOPRAROCK WALL 70 D	SOPRAROCK WALL 80 D	SOPRAROCK WALL 80 D K8	SOPRAROCK WALL 70 D VV	SOPRAROCK WALL 80 D VV
Densità (kg/m ³)	30	40	50	70	80	80	70	80
Conducibilità termica (W/mK)	0,035	0,035	0,035	0,035	0,035	0,034	0,035	0,035
Resistenza a compressione (kPa)	0,5	0,5	0,5	0,5	10	20	0,5	10
Reazione al fuoco (Euroclasse)	A1	A1	A1	A1	A1	A1	A1	A1
Spessori (mm)	50 ÷ 200	40 ÷ 200	80 ÷ 200	50 ÷ 200	40 ÷ 200	50 ÷ 200	50 ÷ 200	50 ÷ 200
Lunghezza (mm)	1200	1200	1200	1200	1200	1200	1200	1200
Larghezza (mm)	600	600	600	600	600	600	600	600

SOPRAROCK ROOF

Lastra in lana di roccia, per l'isolamento termo-acustico

Lastre isolanti in lana di roccia, classificate in Euroclasse A1, certificate EUCEB e conformi ai **Criteri Ambientali Minimi - CAM**.



Destinazione d'uso

- ▶ Isolamento di coperture piane
- ▶ Isolamento di coperture a falda

	SOPRAROCK ROOF 30 C	SOPRAROCK ROOF 40 C	SOPRAROCK ROOF 50 C	SOPRAROCK ROOF 60 C	SOPRAROCK ROOF 70 C	SOPRAROCK ROOF 80 C
Densità (kg/m ³)	100	120	130	150	160	170
Conducibilità termica (W/mK)	0,036	0,037	0,037	0,039	0,039	0,039
Resistenza a compressione (kPa)	30	40	50	60	70	80
Reazione al fuoco (Euroclasse)	A1	A1	A1	A1	A1	A1
Spessori (mm)	50 ÷ 180	50 ÷ 180	50 ÷ 160	50 ÷ 150	50 ÷ 150	50
Lunghezza (mm)	1200	1200	1200	1200	1200	1200
Larghezza (mm)	600	600	600	600	600	600

SOPRAROCK ACOUSTIC

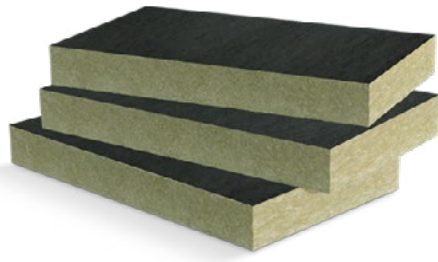

Lastra in lana di roccia, per l'isolamento termo-acustico

Lastre isolanti in lana di roccia, classificate in Euroclasse A1, certificate EUCEB e conformi ai **Criteri Ambientali Minimi - CAM**.

Destinazione d'uso

- Isolamento acustico di pareti e controsoffitti

	SOPRAROCK ACOUSTIC	SOPRAROCK ACOUSTIC PLUS	SOPRAROCK ACOUSTIC PRO	SOPRAROCK ACOUSTIC PLUS VV	SOPRAROCK ACOUSTIC PRO VV
Densità (kg/m ³)	50	70	80	70	80
Conducibilità termica (W/mK)	0,035	0,035	0,035	0,035	0,035
Resistenza a compressione (kPa)	0,5	0,5	10	0,5	10
Reazione al fuoco (Euroclasse)	A1	A1	A1	A1	A1
Spessori (mm)	70 ÷ 200	50 ÷ 200	40 ÷ 200	50 ÷ 200	50 ÷ 200
Lunghezza (mm)	1200	1200	1200	1200	1200
Larghezza (mm)	600	600	600	600	600



Stirodach

Lastre isolanti di polistirene estruso con profilo metallico.

Lastre termoisolante di polistirene espanso estruso XPS con rivestimento all'estradosso di una membrana in alluminio gofrato basso-emissivo con profilo metallico portategola, conforme ai **Criteri Ambientali Minimi - CAM**.

Destinazione d'uso

► Isolamento termico e ventilazione di tetti a falde sottotegola e sottocoppo

CARATTERISTICHE	VALORI
Conducibilità termica dichiarata λ_D a 10°C (W/mK) - EN 12667	0,032 mm 50-60 0,034 mm 80-100 120-140
Spessori mm	50 - 60 - 80- 100 120- 140
Lunghezza mm	3000
Passo mm	320-325-330-335 340-342-345-350 355-360-365-370
Sagomatura bordi	
Destinazione d'uso	

Codice	Dimensioni mm	Lastre Pacco	m ² /Pacco	Pacchi/pallet	m ² /pallet	Disp. giorni
112874	50x320x3000	6	5,76	21	120,96	su richiesta
113449	50x325x3000	6	5,85	21	122,85	su richiesta
113451	50x330x3000	6	5,94	21	124,74	su richiesta
113452	50x335x3000	6	6,03	21	126,63	su richiesta
113453	50x340x3000	6	6,12	21	128,52	su richiesta
112875	50x342x3000	6	6,16	21	129,36	su richiesta
112179	50x345x3000	6	6,21	21	130,41	su richiesta
113454	50x350x3000	6	6,30	21	132,30	su richiesta
113455	50x355x3000	6	6,39	21+14*	223,65	su richiesta
113456	50x360x3000	6	6,48	21+14*	226,80	su richiesta
113457	50x365x3000	6	6,57	21+14*	229,95	su richiesta
115475	50x370x3000	6	6,66	21+14*	233,10	su richiesta
112876	60x320x3000	6	5,76	18	103,68	su richiesta
113460	60x325x3000	6	5,85	18	105,30	su richiesta
112877	60x330x3000	6	5,94	18	106,92	su richiesta
113461	60x335x3000	6	6,03	18	108,54	su richiesta
112878	60x340x3000	6	6,12	18	110,16	su richiesta
112879	60x342x3000	6	6,16	18	110,88	su richiesta
112180	60x345x3000	6	6,21	18	111,78	su richiesta
113462	60x350x3000	6	6,30	18	113,40	su richiesta
113464	60x355x3000	6	6,39	18+12*	191,70	su richiesta
113465	60x360x3000	6	6,48	18+12*	194,40	su richiesta
113466	60x365x3000	6	6,57	18+12*	197,10	su richiesta
113467	60x370x3000	6	6,66	18+12*	199,80	su richiesta

* Primo e secondo bancale abbinati. Altri passi: a convenire per lotti minimi superiori a 200 m².

Stirodach



Lastre isolanti di polistirene estruso con profilo metallico.

Lastra termoisolante di polistirene espanso estruso XPS con rivestimento all'estradosso di una membrana in alluminio gofrato basso-emissivo con profilo metallico portategola, conforme ai **Criteri Ambientali Minimi - CAM**.

CARATTERISTICHE	VALORI
Sagomatura bordi	

Codice	Dimensioni mm	Lastre Pacco	m ² /Pacco	Pacchi/pallet	m ² /pallet	Disp. giorni
113608	80x320x3000	4	3,84	21	80,64	su richiesta
112880	80x325x3000	4	3,90	21	81,90	su richiesta
112881	80x330x3000	4	3,96	21	83,16	su richiesta
112882	80x335x3000	4	4,02	21	84,42	su richiesta
112883	80x340x3000	4	4,08	21	85,68	su richiesta
112884	80x342x3000	4	4,10	21	86,10	su richiesta
112885	80x345x3000	4	4,14	21	86,94	su richiesta
112886	80x350x3000	4	4,20	21	88,20	su richiesta
113472	80x355x3000	4	4,26	21+14*	149,10	su richiesta
113473	80x360x3000	4	4,32	21+14*	151,20	su richiesta
113474	80x365x3000	4	4,38	21+14*	153,30	su richiesta
113475	80x370x3000	4	4,44	21+14*	155,40	su richiesta
112887	100x320x3000	4	3,84	18	69,12	su richiesta
112888	100x325x3000	4	3,90	18	70,20	su richiesta
112889	100x330x3000	4	3,96	18	71,28	su richiesta
113476	100x335x3000	4	4,02	18	72,36	su richiesta
112890	100x340x3000	4	4,08	18	73,44	su richiesta
112891	100x342x3000	4	4,10	18	73,87	su richiesta
112892	100x345x3000	4	4,14	18	74,52	su richiesta
112893	100x350x3000	4	4,20	18	75,60	su richiesta
113477	100x355x3000	4	4,26	18+12*	127,80	su richiesta
113478	100x360x3000	4	4,32	18+12*	129,60	su richiesta
113479	100x365x3000	4	4,38	18+12*	131,40	su richiesta
113480	100x370x3000	4	4,44	18+12*	133,20	su richiesta

* Primo e secondo bancale abbinati. Altri passi: a convenire per lotti minimi superiori a 200 m².

Stirodach

Lastre isolanti di polistirene estruso con profilo metallico.

Lastra termoisolante di polistirene espanso estruso XPS con rivestimento all'estradosso di una membrana in alluminio gofrato basso-emissivo con profilo metallico portategola, conforme ai **Criteri Ambientali Minimi - CAM**.



CARATTERISTICHE	VALORI
Sagomatura bordi	

Codice	Dimensioni mm	Lastre Pacco	m ² /Pacco	Pacchi/pallet	m ² /pallet	Disp. giorni
113481	120x320x3000	3	2,88	18	51,84	su richiesta
115251	120x325x3000	3	2,93	18	52,74	su richiesta
112894	120x330x3000	3	2,97	18	53,46	su richiesta
114804	120x335x3000	3	3,02	18	54,36	su richiesta
113484	120x340x3000	3	3,06	18	55,08	su richiesta
115519	120x342x3000	3	3,08	18	55,44	su richiesta
112896	120x345x3000	3	3,11	18	55,98	su richiesta
113485	120x350x3000	3	3,15	18	56,70	su richiesta
113486	120x355x3000	3	3,20	18+12*	96,00	su richiesta
113487	120x360x3000	3	3,24	18+12*	97,20	su richiesta
113488	120x365x3000	3	3,29	18+12*	98,55	su richiesta
113489	120x370x3000	3	3,33	18+12*	99,90	su richiesta
114784	140x320x3000	3	2,88	18	51,84	su richiesta
113491	140x325x3000	3	2,93	18	52,74	su richiesta
112897	140x330x3000	3	2,97	18	53,46	su richiesta
115141	140x335x3000	3	3,02	18	54,36	su richiesta
113493	140x340x3000	3	3,06	18	55,08	su richiesta
112898	140x342x3000	3	3,08	18	55,44	su richiesta
114848	140x345x3000	3	3,11	18	55,98	su richiesta
113495	140x350x3000	3	3,15	18	56,70	su richiesta
113496	140x355x3000	3	3,20	18+12*	96,00	su richiesta
113497	140x360x3000	3	3,24	18+12*	97,20	su richiesta
113498	140x365x3000	3	3,29	18+12*	98,70	su richiesta
113499	140x370x3000	3	3,33	18+12*	99,90	su richiesta

* Primo e secondo bancale abbinati. Altri passi: a convenire per lotti minimi superiori a 200 m².

Stirodach Gronda

Codice	Dimensioni mm	Lastre Pacco	m ² /Pacco	Pacchi/pallet	m ² /pallet	Disp. giorni
113500	50x290x3000	6	5,22	-	-	su richiesta
113501	60x290x3000	6	5,22	-	-	su richiesta
113502	80x290x3000	4	3,48	-	-	su richiesta
113503	100x290x3000	4	3,48	-	-	su richiesta
112504	120x290x3000	3	2,61	-	-	su richiesta
113505	140x290x3000	3	2,61	-	-	su richiesta

Styrholz H





Lastre termoisolanti di legnocemento.

Lastre in fibre di legno mineralizzate, legate con cemento grigio ad alta resistenza, conformi alla Norma UNI EN 13168, con marcatura CE.

Destinazione d'uso

- Strato integrativo in coperture per aumentare la massa superficiale

CARATTERISTICHE	Styrholz H 15	Styrholz H 25	Styrholz H 35	Styrholz H 50	Styrholz H 75
Dimensione mm	2000 x 600 x 15	2000 x 600 x 25	2000 x 600 x 35	2000 x 600 x 50	2000 x 600 x 75
Massa superficiale Kg/m ²	8,5	11,5	14,5	19,5	28
Resistenza termica R ₀ m ² K/W	0,20	0,35	0,55	0,75	1,15
Destinazione d'uso	 				

Codice	Dimensioni mm	Lastre/pallet	m ² /pallet	Disp. giorni
114075	15x600x2000	110	132	su richiesta
114126	25x600x2000	80	96	su richiesta
110565	35x600x2000	60	72	su richiesta
114133	50x600x2000	40	48	su richiesta
114137	75x600x2000	28	33,6	su richiesta

Velaphone

Isolante acustico per sottopavimenti.

Rotoli costituiti da uno strato di fibra di poliestere accoppiato a supporto bituminoso, con cimosa longitudinale autoadesiva.



Destinazione d'uso

- Isolante acustico anticalpestio per sottopavimenti

CARATTERISTICHE	Valori
Indice di abbattimento acustico anticalpestio ΔL _w (dB)	24
Dimensioni	Spessore mm 3,3 - Lunghezza m 20 - Larghezza m 1
Peso rotolo kg	13

Codice	Dimensioni mm	m ² /rotolo	Rotoli/pallet	m ² /bancale	Peso rotolo kg	Disp. giorni
033841	Lunghezza 20 m Larghezza 1 m Spessore 3,3 mm	20	16	320	ca. 13	su richiesta

Isolanti Termici e Acustici - Accessori



Aluband

Nastro adesivo coprigiunto

Codice	Confezione
112948	Scatole di cartone da 8 rotoli di lunghezza 10 m e larghezza 75 mm Resa teorica: 0,6 mtl/m ²



Dachroll

Sottocolmo in rotoli

Codice	Confezione
221039	Scatole di cartone da 4 rotoli di lunghezza 5 m e larghezza 40 cm Resa teorica: 1mtl/1mtl di colmo



Clips

Squadrette ferma colmo

Codice	Confezione
221028	Scatole di cartone da 50 pezzi Resa teorica: 1pz/1 elemento di colmo



Staffe CV

Staffe per listello di colmo

Codice	Confezione
221029	Sfuse - sezione 40x1,2 mm - altezza 25 cm Resa teorica: 1pz/1mtl di colmo



Coverdach Alu

Raccordo sigillante per elementi su tetto

Codice	Confezione
117951	2 rotoli per confezione

Isolanti Termici e Acustici - Accessori



Parapasseri

Codice	Confezione
221035	Scatole di cartone da 150 pezzi di lunghezza 1m/cad. Resa teorica: 1mtl/1mtl di gronda



Tasselli

Per fissaggio pannelli

Codice	Confezione	Confezione
221030	Tassello 10/100	100 pz scatola
221196	Tassello 10/160	50 pz scatola



Alsan Foam UNI

Schiuma di raccordo per riempimento di interspazi

Codice	Confezione
153058	Scatole di cartone da 12 bombolette da 750 ml/cad.



Alsan Sil 2440 FA

Sigillante monocomponente elastico per giunti

Codice	Confezione
152424	Scatole di cartone da 12 cartucce da 300 ml/cad. Resa teorica: 1 cartuccia / 10 m ²

MEMBRANE BITUME-POLIMERO PROFESSIONALI



Membrane Bitume Polimero

La gamma di membrane bituminose professionali a marchio Novaglass comprende prodotti con composizione della massa impermeabilizzante classificata BPP (Bitume Polimero Plastomero) e BPE (Bitume Polimero Elastomero) secondo la Norma Uni 8818.

Le membrane BPP definite anche elastoplastomeriche, sono costituite da una massa impermeabilizzante in bitume distillato modificato con polimeri poliolefinici (APP) e da rinforzi interni composti in geotessile non tessuto di poliestere da filo continuo stabilizzato con fibre di vetro o rete di vetro. Sono caratterizzate da un'elevata resistenza ai raggi UV.

Le membrane BPE definite anche elastomeriche, sono costituite da una massa impermeabilizzante in bitume distillato modificato con elastomeri termoplastici (SBS), e da rinforzi interni composti in geotessile non tessuto di poliestere da filo continuo stabilizzato con fibre di vetro o rete di vetro. Sono caratterizzate da un'ottima flessibilità a freddo.

Alle tradizionali membrane applicabili a fiamma, Soprema affianca le membrane autoadesive ad alta efficienza. Caratterizzate da un'ottima flessibilità a freddo, rappresentano la giusta risposta alle esigenze di sicurezza in cantiere, velocità di posa e versatilità d'uso tipiche delle nuove tecnologie costruttive.

Tutte le membrane bitume polimero possono essere fornite con differenti tipi di finitura superficiale.

Norme tecniche di riferimento

UNI 8818: Membrane per impermeabilizzazione
Classificazione descrittiva del prodotto
Sigla abbreviata di composizione della massa impermeabilizzante:
- BPE Bitume Polimero Elastomero
- BPP Bitume Polimero Plastomero

UNI EN 13707: Membrane flessibili per impermeabilizzazione - Membrane bituminose armate per l'impermeabilizzazione di coperture

UNI EN 13969: Membrane flessibili per impermeabilizzazione - Membrane bituminose destinate ad impedire la risalita di umidità dal suolo

UNI EN 13859-1: Membrane flessibili per l'impermeabilizzazione - Definizioni e caratteristiche dei sottostrati - Parte 1: Sottostrati per coperture discontinue

UNI EN 13970: Membrane flessibili per impermeabilizzazione - Strati bituminosi per il controllo del vapore d'acqua

UNI EN 14695: Membrane flessibili per impermeabilizzazione - Membrane bituminose armate per l'impermeabilizzazione di impalcati di ponte di calcestruzzo e altre superfici di calcestruzzo soggette a traffico

UNI EN 13948: Membrane flessibili per impermeabilizzazione - Membrane bituminose armate per l'impermeabilizzazione di coperture - Determinazione della resistenza alla penetrazione delle radici

UNI EN 13583: Membrane flessibili per impermeabilizzazione - Membrane bituminose armate per l'impermeabilizzazione di coperture - Determinazione della resistenza alla grandine

UNI CEN/TS 1187: Metodi di prova per tetti esposti al fuoco dall'esterno

UNI EN 13501-5: Classificazione al fuoco dei prodotti e degli elementi da costruzione - Parte 5: Classificazione in base ai risultati delle prove di esposizione dei tetti a un fuoco esterno

Legenda destinazioni d'uso



Tagliamuro



Cool Roof



Barriera Vapore



Giunti Elastici



Impalcati di ponte in calcestruzzo



Sotto zavorra pesante



Monostrato a vista su colla bituminosa



Monostrato per rifacimenti



Sistemi pluristrato



Manufatti interrati



Fire resistance



Resistenza alla grandine



Antiradice



Anti Radon



Sottostrati e strati intermedi



Sottostrati per coperture discontinue



Tetti parcheggio



Monostrato sotto conglomerato bituminoso steso a caldo

SISTEMA PER NUOVA COPERTURA

01

DESCRIZIONE
Sistema impermeabile con elemento di tenuta in membrane bitume-polimero

DESTINAZIONE
Coperture non accessibili

INCLINAZIONE
-



SUPERFICIE ORIZZONTALE

- 1 Elemento portante in c.a.
- 2 ELASTOCOL 600
- 3 NOVA SK ALU
- 4 SIRAPOR EPS ECO
- 5 Elemento di fissaggio dell'isolante
- 6 Elemento di fissaggio della membrana
- 7 NOVA ADHESIVE 20 4 mm
- 8 NOVA ADHESIVE 20 FR MINERAL

SUPERFICIE VERTICALE

- A ELASTOCOL 600
- B NOVA ADHESIVE 20 4 mm
- C NOVA ADHESIVE 20 FR MINERAL
- D Profilo Perimetrale

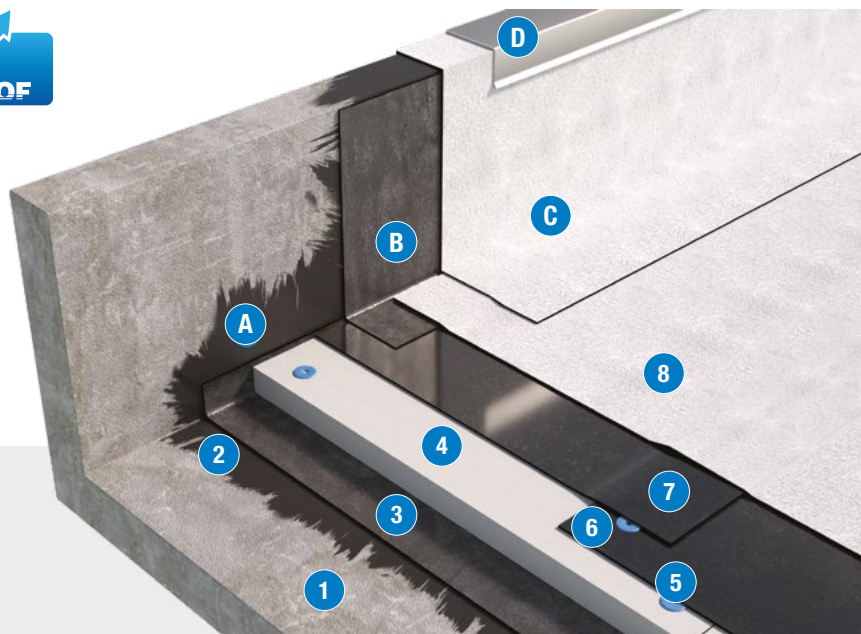

SISTEMA PER NUOVA COPERTURA

02

DESCRIZIONE
Sistema impermeabile Broof t2

DESTINAZIONE
Coperture non accessibili

INCLINAZIONE
Ogni inclinazione



SUPERFICIE ORIZZONTALE

- 1 Elemento portante in c.a.
- 2 AQUADERE
- 3 NOVALL-I
- 4 SOPRAPIR VB
- 5 NOVATER S/C 4 mm
- 6 EUROSTAR REFLECTA

SUPERFICIE VERTICALE

- A AQUADERE
- B NOVATER S/C
- C EUROSTAR REFLECTA
- D Profilo perimetrale

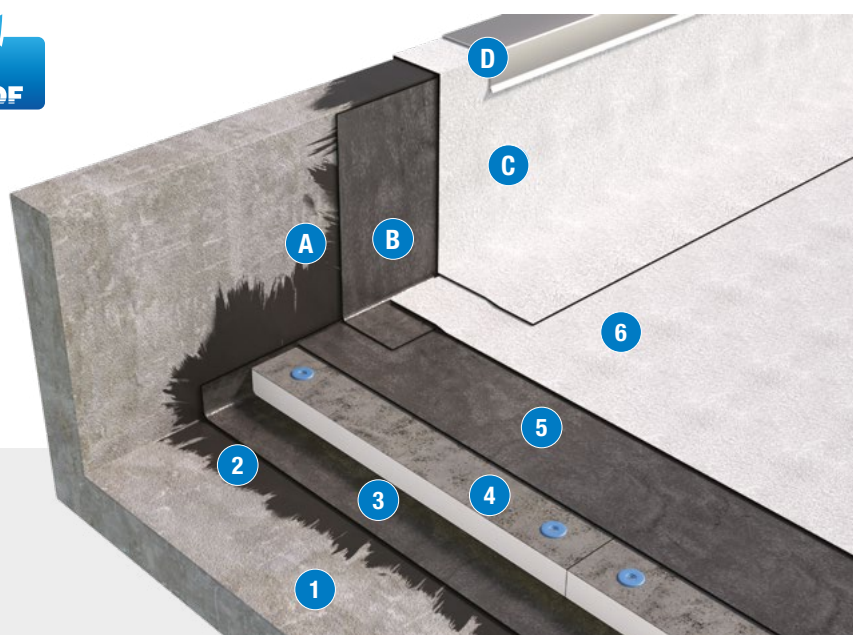

SISTEMA PER NUOVA COPERTURA

03

 **DESCRIZIONE**
Sistema impermeabile
Broof t2

 **DESTINAZIONE**
Coperture non
accessibili

 **INCLINAZIONE**
Ogni inclinazione



SUPERFICIE ORIZZONTALE

- ① Elemento portante in c.a.
- ② **AQUADERE**
- ③ **NOVALL-I**
- ④ **SOPRAPIR VB**
- ⑤ **NOVATER S/C**
- ⑥ **NOVATER SP FR Mineral**

SUPERFICIE VERTICALE

- A **AQUADERE**
- B **NOVATER S/C**
- C **NOVATER SP FR Mineral**
- D Profilo Perimetrale

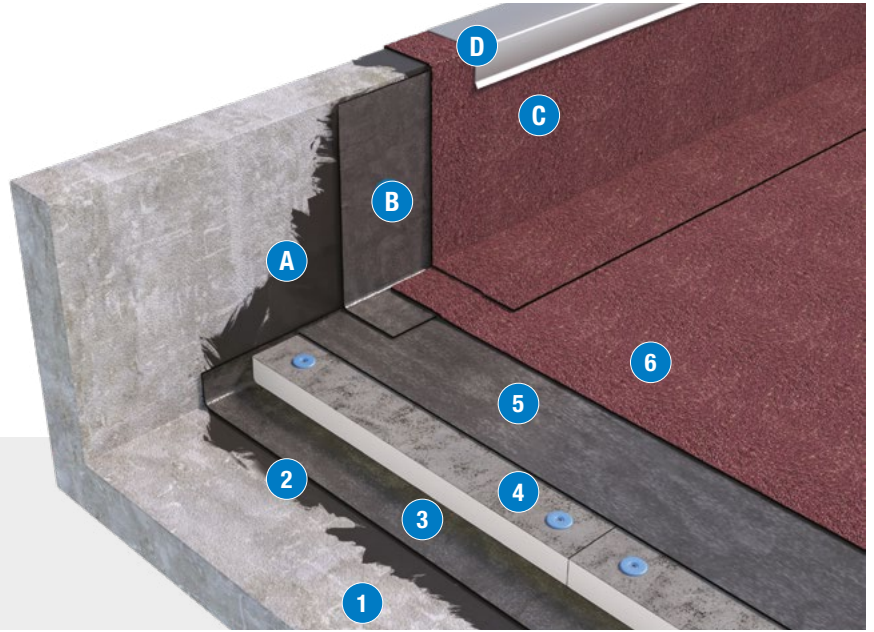

SISTEMA PER NUOVA COPERTURA

04

 **DESCRIZIONE**
Sistema impermeabile
Broof t2

 **DESTINAZIONE**
Coperture non
accessibili

 **INCLINAZIONE**
Per copertura piana

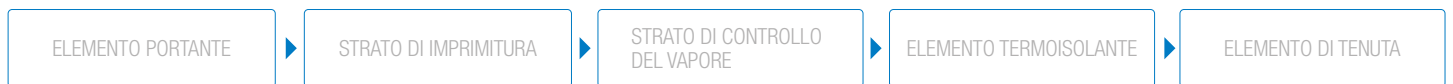

SUPERFICIE ORIZZONTALE

- ① Elemento portante in c.a.
- ② **AQUADERE**
- ③ **NOVALL-I**
- ④ **SOPRAPIR VB**
- ⑤ **NOVATER S/C 4 mm**
- ⑥ **EUROSTAR REFLECTA**
- ⑦ **Soprasolar Fix Evo Tilt**

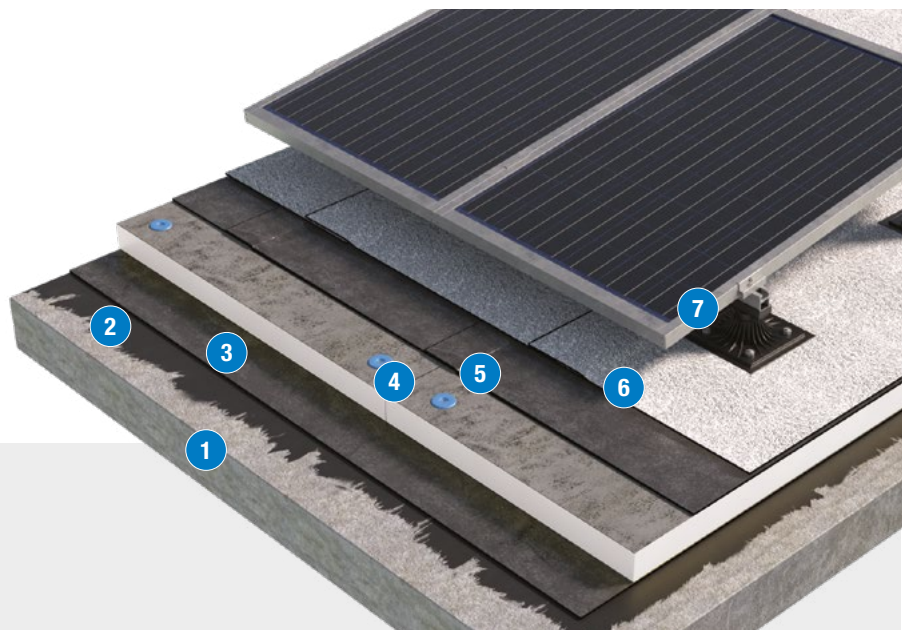

Novagum-P/Novagum-P Mineral

BPE -25°C



Membrana bituminosa con massa impermeabilizzante classificata BPE (Bitume Polimero Elastomero) secondo norma UNI 8818, costituita da bitume distillato modificato con elastomeri termoplastici (SBS) e da rinforzo interno composito in geotessile nontessuto di poliestere da filo continuo ad alta grammatura stabilizzato con fibre di vetro. Prodotto con marcatura CE conforme alle norme EN 13707, EN 13969, EN 13970, EN 13859-1. Flessibilità a freddo: ≤ -25 °C (EN 1109).

La versione MINERAL presenta la finitura della faccia superiore autoprotetta con scaglie di ardesia ceramizzata naturale o colorata.

Grigio Scuro



Colore standard

Verde*



Rosso*



Bianco*



* Disponibili su richiesta, ordine minimo 2.000 mq

CARATTERISTICHE	Novagum P 4 mm	Novagum P 5 mm	Novagum P Mineral 4,5 Kg	Novagum P Mineral 4 mm (spessore su cimosa)
Dimensioni m	1 x 10	1 x 7,5	1 x 10	1 x 7,5
Rotoli per pallet - m ²	20 - 200	20 - 150	20 - 200	23 - 172,5
Finitura faccia superiore	Sabbietta antiadesiva	Sabbietta antiadesiva	Scaglie di ardesia	Scaglie di ardesia
Finitura faccia inferiore	Film PP	Film PP	Film PP	Film PP
Destinazione d'uso				

Flexgum-P/Flexgum-P Mineral Flexgum-P DIA

BPE -20°C



Membrana bituminosa con massa impermeabilizzante classificata BPE (Bitume Polimero Elastomero) secondo norma UNI 8818, costituita da bitume distillato modificato con elastomeri termoplastici (SBS) e da rinforzo interno composito in geotessile nontessuto di poliestere da filo continuo ad alta grammatura stabilizzato con fibre di vetro. Prodotto con marcatura CE conforme alle norme EN 13707, EN 13969, EN 13859-1. Flessibilità a freddo: ≤ -20 °C (EN 1109) La versione MINERAL presenta la finitura della faccia superiore autoprotetta con scaglie di ardesia ceramizzata naturale o colorata. La versione DIA presenta la finitura della faccia superiore autoprotetta con microscaglie di ardesia Black Diamond.

Grigio Scuro



Colore standard

Verde*



Rosso*



Bianco*



Testa di Moro*



* Disponibili su richiesta, ordine minimo 2.000 mq



CARATTERISTICHE	Flexgum-P 4 mm	Flexgum-P 5 mm	Flexgum-P Mineral 4,5 Kg	Flexgum-P DIA 4 mm
Dimensioni m	1 x 10	1 x 7,5	1 x 10	1 x 7,5
Rotoli per pallet - m ²	20 - 200	20 - 150	20 - 200	25 - 187,5
Finitura faccia superiore	Sabbietta antiadesiva	Sabbietta antiadesiva	Scaglie di ardesia	Black Diamond
Finitura faccia inferiore	Film PP	Film PP	Film PP	Film PP
Destinazione d'uso				

Nova Isorooft Plus «S» Nova Isorooft Plus «S» Mineral

BPE -20°C



Membrana bituminosa con massa impermeabilizzante classificata BPE (Bitume Polimero Elastomero) secondo norma UNI 8818, costituita da bitume distillato modificato con elastomeri termoplastici (SBS) e da rinforzo interno composito in geotessile nontessuto di poliestere da filo continuo stabilizzato con fibre di vetro. Prodotto con marcatura CE conforme alle norme EN 13707, EN 13969, EN 13859-1. Flessibilità a freddo: $\leq -20\text{ }^{\circ}\text{C}$ (EN 1109)

La versione MINERAL presenta la finitura della faccia superiore autoprotetta con scaglie di ardesia ceramizzata naturale o colorata.

Grigio Scuro



Colore standard

Verde*









Rosso*



Bianco*



* Disponibili su richiesta, ordine minimo 2.000 mq

CARATTERISTICHE	Nova Isorooft Plus «S» 3 mm	Nova Isorooft Plus «S» 4 mm	Nova Isorooft Plus «S» 4 Kg	Nova Isorooft Plus «S» Mineral 4 Kg	Nova Isorooft Plus «S» Mineral 4, 5 Kg	Nova Isorooft Plus «S» Mineral 5 Kg
Dimensioni m	1 x 10	1 x 10	1 x 10	1 x 10	1 x 10	1 x 10
Rotoli per pallet - m ²	25 - 250	20 - 200	25 - 250	25 - 250	23 - 230	20 - 200
Finitura faccia superiore	Sabbietta antiadesiva	Sabbietta antiadesiva	Sabbietta antiadesiva	Scaglie di ardesia	Scaglie di ardesia	Scaglie di ardesia
Finitura faccia inferiore	Film PP	Film PP	Film PP	Film PP	Film PP	Film PP
Destinazione d'uso	    			 		



Europol/Europol Mineral

BPP -25°C

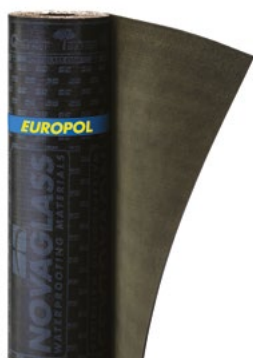

Membrana bituminosa con massa impermeabilizzante classificata BPP (Bitume Polimero Plastomero) secondo norma UNI 8818, costituita da bitume distillato modificato con polimeri poliolefinici (APP) di elevata qualità ottenuti con processo di polimerizzazione catalizzata da metalloceni e da rinforzo interno composito in geotessile nontessuto di poliestere da filo continuo ad alta grammatura stabilizzato con fibre di vetro. Prodotto con marcatura CE conforme alle norme EN 13707, EN 13969, EN 13859-1. Flessibilità a freddo: $\leq -25\text{ }^{\circ}\text{C}$ (EN 1109)

La versione MINERAL presenta la finitura della faccia superiore autoprotetta con scaglie di ardesia ceramizzata naturale o colorata.

Grigio Scuro



Colore standard

Verde*



Rosso*



Bianco*



* Disponibili su richiesta, ordine minimo 2.000 mq

CARATTERISTICHE	Europol 4 mm	Europol Mineral 4,5 Kg	Europol Mineral 4 mm (spessore su cimosa)
Dimensioni m	1 x 10	1 x 10	1 x 7,5
Rotoli per pallet - m ²	20 - 200	20 - 200	23 - 172,5
Finitura faccia superiore	Sabbietta antiadesiva	Scaglie di ardesia	Scaglie di ardesia
Finitura faccia inferiore	Film termofusibile	Film termofusibile	Film termofusibile
Destinazione d'uso			

Novatop/Novatop Mineral

BPP -20°C

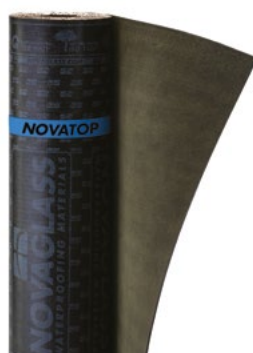

Membrana bituminosa con massa impermeabilizzante classificata BPP (Bitume Polimero Plastomero) secondo norma UNI 8818, costituita da bitume distillato modificato con polimeri poliolefinici (APP) di elevata qualità ottenuti con processo di polimerizzazione catalizzata da metalloceni e da rinforzo interno composito in geotessile nontessuto di poliestere da filo continuo ad alta grammatura stabilizzato con fibre di vetro. Prodotto con marcatura CE conforme alle norme EN 13707, EN 13969, EN 13859-1. Flessibilità a freddo: $\leq -20\text{ }^{\circ}\text{C}$ (EN 1109)

La versione MINERAL presenta la finitura della faccia superiore autoprotetta con scaglie di ardesia ceramizzata naturale o colorata.

Grigio Scuro



Colore standard

Reflecta*



Verde*



Rosso*



Bianco*



* Disponibili su richiesta, ordine minimo 2.000 mq

CARATTERISTICHE	Novatop 4 mm	Novatop 5 mm	Novatop Mineral 4,5 Kg (non disponibile con finitura Reflecta)	Novatop Mineral 4 mm (spessore su cimosa)
Dimensioni m	1 x 10	1 x 7,5	1 x 10	1 x 7,5
Rotoli per pallet - m ²	20 - 200	20 - 150	20 - 200	23 - 172,5
Finitura faccia superiore	Sabbietta antiadesiva	Sabbietta antiadesiva	Scaglie di ardesia	Scaglie di ardesia
Finitura faccia inferiore	Film termofusibile	Film termofusibile	Film termofusibile	Film termofusibile
Destinazione d'uso				

Novater S-C/Novater S-C Mineral

BPP -15°C



Membrana bituminosa con massa impermeabilizzante classificata BPP (Bitume Polimero Plastomero) secondo norma UNI 8818, costituita da bitume distillato modificato con polimeri poliolefinici (APP) di elevata qualità ottenuti con processo di polimerizzazione catalizzata da metalloceni e da rinforzo interno composito in geotessile nontessuto di poliestere da filo continuo ad alta grammatura stabilizzato con fibre di vetro. Prodotto con marcatura CE conforme alle norme EN 13707, EN 13969, EN 13859-1 Flessibilità a freddo: $\leq -15\text{ °C}$ (EN 1109)

La versione MINERAL presenta la finitura della faccia superiore autoprotetta con scaglie di ardesia ceramizzata naturale o colorata.

Grigio Scuro



Colore standard

Verde*



Rosso*



Bianco*



Testa di Moro*



* Disponibili su richiesta, ordine minimo 2.000 mq

CARATTERISTICHE	Novater S-C 4 mm	Novater S-C 5 mm	Novater S-C Mineral 4,5 Kg	Novater S-C Mineral 5 Kg
Dimensioni m	1 x 10	1 x 7,5	1 x 10	1 x 10
Rotoli per pallet - m ²	20 - 200	20 - 150	20 - 200	18 - 180
Finitura faccia superiore	Sabbietta antiadesiva	Sabbietta antiadesiva	Scaglie di ardesia	Scaglie di ardesia
Finitura faccia inferiore	Film termofusibile	Film termofusibile	Film termofusibile	Film termofusibile
Destinazione d'uso				

Novater

BPP -10°C

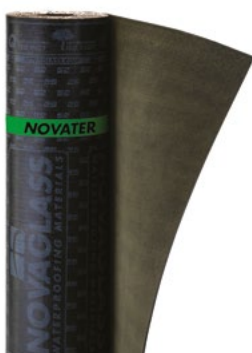

Membrana bituminosa con massa impermeabilizzante classificata BPP (Bitume Polimero Plastomero) secondo norma UNI 8818, costituita da bitume distillato modificato con polimeri poliolefinici (APP) di elevata qualità ottenuti con processo di polimerizzazione catalizzata da metalloceni e da rinforzo interno composito in geotessile nontessuto di poliestere da filo continuo ad alta grammatura stabilizzato con fibre di vetro. Prodotto con marcatura CE conforme alle norme EN 13707, EN 13969, EN 13859-1 Flessibilità a freddo: $\leq -10\text{ °C}$ (EN 1109)

CARATTERISTICHE	Novater 3 mm	Novater 4 mm	Novater 5 mm
Dimensioni m	1 x 10	1 x 10	1 x 7,5
Rotoli per pallet - m ²	25 - 250	20 - 200	20 - 150
Finitura faccia superiore	Sabbietta antiadesiva	Sabbietta antiadesiva	Sabbietta antiadesiva
Finitura faccia inferiore	Film termofusibile	Film termofusibile	Film termofusibile
Destinazione d'uso			

Isopol/Isopol Mineral

BPP -10°C



Membrana bituminosa con massa impermeabilizzante classificata BPP (Bitume Polimero Plastomero) secondo norma UNI 8818, costituita da bitume distillato modificato con polimeri poliolefinici (APP) di elevata qualità ottenuti con processo di polimerizzazione catalizzata da metalloceni e da rinforzo interno composito in geotessile nontessuto di poliestere da filo continuo stabilizzato con fibre di vetro. Prodotto con marcatura CE conforme alle norme EN 13707, EN 13969, EN 13970, EN 13859-1

Flessibilità a freddo: ≤ -10 °C (EN 1109)

La versione MINERAL presenta la finitura della faccia superiore autoprotetta con scaglie di ardesia ceramizzata naturale o colorata.



Colore standard

CARATTERISTICHE	Isopol 3 mm	Isopol 4 mm	Isopol Mineral 4 Kg	Isopol Mineral 4,5 Kg
Dimensioni m	1 x 10	1 x 10	1 x 10	1 x 10
Rotoli per pallet - m ²	25 - 250	20 - 200	25 - 250	23 - 230
Finitura faccia superiore	Sabbietta antiadesiva	Sabbietta antiadesiva	Scaglie di ardesia	Scaglie di ardesia
Finitura faccia inferiore	Film termofusibile	Film termofusibile	Film termofusibile	Film termofusibile
Destinazione d'uso				

Isopol-PL / Isopol-PL Mineral

BPP -10°C



Membrana bituminosa con massa impermeabilizzante classificata BPP (Bitume Polimero Plastomero) secondo norma UNI 8818, costituita da bitume distillato modificato con polimeri poliolefinici (APP) di elevata qualità ottenuti con processo di polimerizzazione catalizzata da metalloceni e da rinforzo interno composito in geotessile nontessuto di poliestere da filo continuo stabilizzato con fibre di vetro. Prodotto con marcatura CE conforme alle norme EN 13707, EN 13969, EN 13970, EN 13859-1.

Flessibilità a freddo: ≤ -10 °C (EN 1109)

La versione MINERAL presenta la finitura della faccia superiore autoprotetta con scaglie di ardesia ceramizzata naturale o colorata.



Colore standard

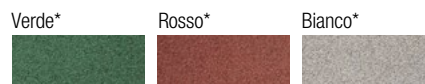

* Disponibili su richiesta, ordine minimo 2.000 mq

CARATTERISTICHE	Isopol - PL 3 mm	Isopol - PL 4 mm	Isopol - PL Mineral 4 Kg	Isopol - PL Mineral 4,5 Kg
Dimensioni m	1 x 10	1 x 10	1 x 10	1 x 10
Rotoli per pallet - m ²	25 - 250	20 - 200	25 - 250	23 - 230
Finitura faccia superiore	Sabbietta antiadesiva	Sabbietta antiadesiva	Scaglie di ardesia	Scaglie di ardesia
Finitura faccia inferiore	Film termofusibile	Film termofusibile	Film termofusibile	Film termofusibile
Destinazione d'uso				

Novapol/Novapol Mineral

BPP -5°C

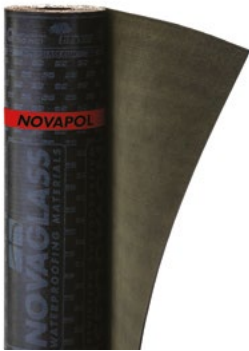



Membrana bituminosa con massa impermeabilizzante classificata BPP (Bitume Polimero Plastomero) secondo norma UNI 8818, costituita da bitume distillato modificato con polimeri poliolefinici (APP) e da rinforzo interno composito in geotessile nontessuto di poliestere da filo continuo stabilizzato con fibre di vetro. Prodotto con marcatura CE conforme alle norme EN 13707, EN 13969, EN 13970, EN 13859-1. Flessibilità a freddo: ≤ -5 °C (EN 1109)

La versione MINERAL presenta la finitura della faccia superiore autoprotetta con scaglie di ardesia ceramizzata naturale o colorata.

Grigio Scuro



Colore standard

CARATTERISTICHE	Novapol 3 mm	Novapol 4 mm	Novapol Mineral 4 Kg	Novapol Mineral 4,5 Kg
Dimensioni m	1 x 10	1 x 10	1 x 10	1 x 10
Rotoli per pallet - m ²	25 - 250	20 - 200	25 - 250	23 - 230
Finitura faccia superiore	Sabbietta antiadesiva	Sabbietta antiadesiva	Scaglie di ardesia	Scaglie di ardesia
Finitura faccia inferiore	Film termofusibile	Film termofusibile	Film termofusibile	Film termofusibile
Destinazione d'uso				

Novabit

BPP -5°C

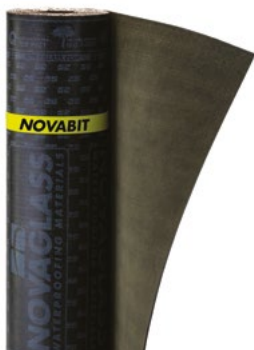

Membrana bituminosa con massa impermeabilizzante classificata BPP (Bitume Polimero Plastomero) secondo norma UNI 8818, costituita da bitume distillato modificato con polimeri poliolefinici (APP) e da rinforzo interno in velo di vetro rinforzato. Prodotto con marcatura CE conforme alle norme EN 13707, EN 13969, EN 13970.

Flessibilità a freddo: ≤ -5 °C (EN 1109)

CARATTERISTICHE	Novabit 3 kg	Novabit 4 kg
Dimensioni m	1 x 10	1 x 10
Rotoli per pallet - m ²	34 - 340	25 - 250
Finitura faccia superiore	Film termofusibile	Film termofusibile
Finitura faccia inferiore	Film termofusibile	Film termofusibile
Destinazione d'uso		

Nova-SK/Nova-SK Alu

BPE -25°C



Membrana bituminosa autoadesiva sulla faccia inferiore per impieghi senza uso di fiamma, con massa impermeabilizzante classificata BPE secondo norma UNI 8818, in bitume distillato modificato con elastomeri termoplastici (SBS, SIS e speciali resine) che la rendono altamente adesiva, auto sigillante e dotata di elevata elasticità. Il rinforzo interno è costituito da un'armatura in geotessile nontessuto di poliestere stabilizzata con fibre di vetro. Il rinforzo interno della versione ALU è inoltre accoppiato ad una lamina di Alluminio che la rende assolutamente impermeabile al passaggio del vapore acqueo e del gas Radon. NOVA-SK e NOVA-SK ALU presentano la faccia superiore rivestita con Textface, geotessile nontessuto di polipropilene. Tutte le membrane presentano sulla faccia superiore una fascia laterale autoadesiva rivestita con film antiadesivo a togliere e la faccia inferiore rivestita con pellicola monosiliconata rimovibile. Prodotto con marcatura CE conforme alle norme EN 13707, EN 13969, EN 13970, EN 13859-1.

Flessibilità a freddo: ≤ -25 °C (EN 1109)

CARATTERISTICHE	Nova-SK 2 mm	Nova-SK 3 mm	Nova-SK Alu 2 mm
Dimensioni m	1 x 15	1 x 10	1 x 15
Rotoli per pallet - m ²	25 - 375	25 - 250	25 - 375
Finitura faccia superiore	TNT Textface	TNT Textface	TNT Textface
Finitura faccia inferiore	Film PE removibile	Film PE removibile	Film PE removibile
Destinazione d'uso			

Nova-Adhesive 20 Nova-Adhesive 20 Mineral

BPP -20°C



Membrana bituminosa autoadesiva sulla faccia inferiore per impieghi senza uso di fiamma, con massa impermeabilizzante classificata BPP (Bitume Polimero Plastomero) secondo norma UNI 8818, in bitume distillato modificato con polimeri poliolefinici (APP) di elevata qualità ottenuti con processo di polimerizzazione catalizzata da metalloceni. La faccia inferiore è trattata con uno speciale compound bitume-elastomero a base di polimeri poliolefinici, elastomeri termoplastici e resine adesivizzanti che rendono la membrana autoadesiva, autosigillante e dotata di elevata elasticità. Il rinforzo interno è costituito da un'armatura in geotessile nontessuto di poliestere stabilizzata con fibre di vetro. Presenta la faccia superiore rivestita con Textface, geotessile nontessuto di polipropilene; la versione MINERAL è invece autoprotetta con scaglie di ardesia ceramizzata naturale o colorata. Entrambe presentano sulla faccia superiore una fascia laterale autoadesiva (cimoso) rivestita con film antiadesivo a togliere e la faccia inferiore rivestita con pellicola monosiliconata rimovibile.

Prodotto con marcatura CE conforme alle norme EN 13707, EN 13969, EN 13859-1.

Flessibilità a freddo: ≤ -20 °C (EN 1109).



Colori standard

* Disponibile su richiesta, ordine minimo 2.000 m²

CARATTERISTICHE	Nova Adhesive 20 2 mm	Nova Adhesive 20 3 mm	Nova Adhesive 20 4 mm	Nova Adhesive 20 Mineral 3,5 kg	Nova Adhesive 20 Mineral 3,5 kg Mix	Nova Adhesive 20 Mineral 4 kg	Nova Adhesive 20 Mineral 4 kg Mix
Dimensioni m	1 x 15	1 x 10	1 x 10	1 x 10	1 x 10	1 x 10	1 x 10
Rotoli per pallet - m ²	25 - 375	25 - 250	20 - 200	25 - 250	25 - 250	23 - 230	23 - 230
Finitura faccia superiore	TNT Textface	TNT Textface	TNT Textface	Scaglie di ardesia	Scaglie di ardesia	Scaglie di ardesia	Scaglie di ardesia
Finitura faccia inferiore	Film PE removibile	Film PE removibile	Film PE removibile	Film PE removibile	Film PE removibile	Film PE removibile	Film PE removibile
Destinazione d'uso							



Nova-Adhesive 20 FR Mineral

BPP **-20°C**



Membrana autoadesiva per impermeabilizzazioni con composizione della massa impermeabilizzante classificata BPP (Bitume Polimero Plastomero), secondo Norma UNI 8818, in bitume distillato modificato con polimeri poliolefinici (APP) di elevata qualità ottenuti con processo di polimerizzazione catalizzata da metalloceni. La faccia inferiore è trattata con uno speciale compound bitume-elastomero a base di polimeri poliolefinici, elastomeri termoplastici e resine adesivizzanti che rendono la membrana autoadesiva, autosigillante e dotata di elevata elasticità. Viene prodotta industrialmente mediante impregnazione a caldo nella massa impermeabile allo stato fluido, di una tripla armatura composta in nontessuto di poliestere ad alta grammatura rinforzata con fibre di vetro che conferiscono eccellente stabilità dimensionale e caratteristiche isotrope. La membrana è del tipo autoprotetto, presenta la faccia superiore rivestita con scaglie di ardesia ceramizzata naturale o colorata. Sulla faccia superiore è presente una banda laterale (cimosa autoadesiva), libera dall'autoprotezione rivestita con film da togliere per facilitare le giunzioni di sormonto. La faccia inferiore è rivestita con una pellicola monosiliconata rimovibile. La membrana ha ottenuto la **classificazione Broof t2** al fuoco esterno in sistemi speciali secondo UNI CEN TS 1187 e EN 13501-5.

Flessibilità a freddo: ≤ -20 °C (EN 1109)

CARATTERISTICHE	Nova Adhesive 20 FR Mineral 4,5 kg	Nova Adhesive 20 FR Mineral 4 mm (spessore su cimosa)
Dimensioni m	1 x 7,5	1 x 7,5
Rotoli per pallet - m ²	23 - 172,5	20 - 150
Finitura faccia superiore	Scaglie in ardesia	Scaglie in ardesia
Finitura faccia inferiore	Film PE removibile	Film PE removibile
Destinazione d'uso	 	





Novar-CH SBS

BPE -20°C

Membrana bituminosa certificata resistente alla perforazione delle radici in conformità alla norma EN 13948, con massa impermeabilizzante classificata BPE (Bitume Polimero Elastomero) secondo norma UNI 8818, costituita da bitume distillato modificato con elastomeri termoplastici (SBS) ed additivata con specifici prodotti chimici antivegetativi. Il rinforzo interno è costituito da un'armatura composita in geotessile nontessuto di poliestere da filo continuo ad alta grammatura stabilizzata con fibre di vetro. Prodotto con marcatura CE conforme alle norme EN 13707, EN 13969.

Flessibilità a freddo: ≤ -20 °C (EN 1109).



CARATTERISTICHE	Novar-CH SBS 4 mm
Dimensioni m	1 x 10
Rotoli per pallet - m ²	20 - 200
Finitura faccia superiore	Film termofusibile
Finitura faccia inferiore	Film termofusibile
Destinazione d'uso	

Novar-CH

BPP -20°C

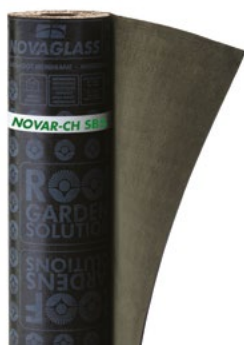

Membrana bituminosa certificata resistente alla perforazione delle radici in conformità alla norma EN 13948, con massa impermeabilizzante classificata BPP (Bitume Polimero Plastomero) secondo norma UNI 8818, costituita da bitume distillato modificato con polimeri poliolefinici (APP) di elevata qualità ottenuti con processo di polimerizzazione catalizzata da metalloceni ed additivata con specifici prodotti chimici antivegetativi. Il rinforzo interno è costituito da un'armatura composita in geotessile nontessuto di poliestere da filo continuo ad alta grammatura stabilizzata con fibre di vetro. Prodotto con marcatura CE conforme alle norme EN 13707, EN 13969.

Flessibilità a freddo: ≤ -15 °C (EN 1109).



CARATTERISTICHE	Novar-CH 4 mm
Dimensioni m	1 x 10
Rotoli per pallet - m ²	20 - 200
Finitura faccia superiore	Film termofusibile
Finitura faccia inferiore	Film termofusibile
Destinazione d'uso	

Novar-CH/S

BPP -10°C



Membrana bituminosa antiradice con massa impermeabilizzante classificata BPP (Bitume Polimero Plastomero) secondo norma UNI 8818, costituita da bitume distillato modificato con polimeri poliolefinici (APP) di elevata qualità ottenuti con processo di polimerizzazione catalizzata da metalloceni ed additivata con specifici prodotti chimici antivegetativi che la rendono resistente alla perforazione delle radici. Il rinforzo interno è costituito da un'armatura composita in geotessile nontessuto di poliestere da filo continuo stabilizzata con fibre di vetro. Prodotto con marcatura CE conforme alle norme EN 13707, EN 13969.

Flessibilità a freddo: $\leq -10\text{ }^{\circ}\text{C}$ (EN 1109).



CARATTERISTICHE	Novar-CH/S 4 mm
Dimensioni m	1 x 10
Rotoli per pallet - m ²	20 - 200
Finitura faccia superiore	Film termofusibile
Finitura faccia inferiore	Film termofusibile
Destinazione d'uso	

MEMBRANE
BITUME-POLIMERO

Membrane Bitume-Polimero Antiradice

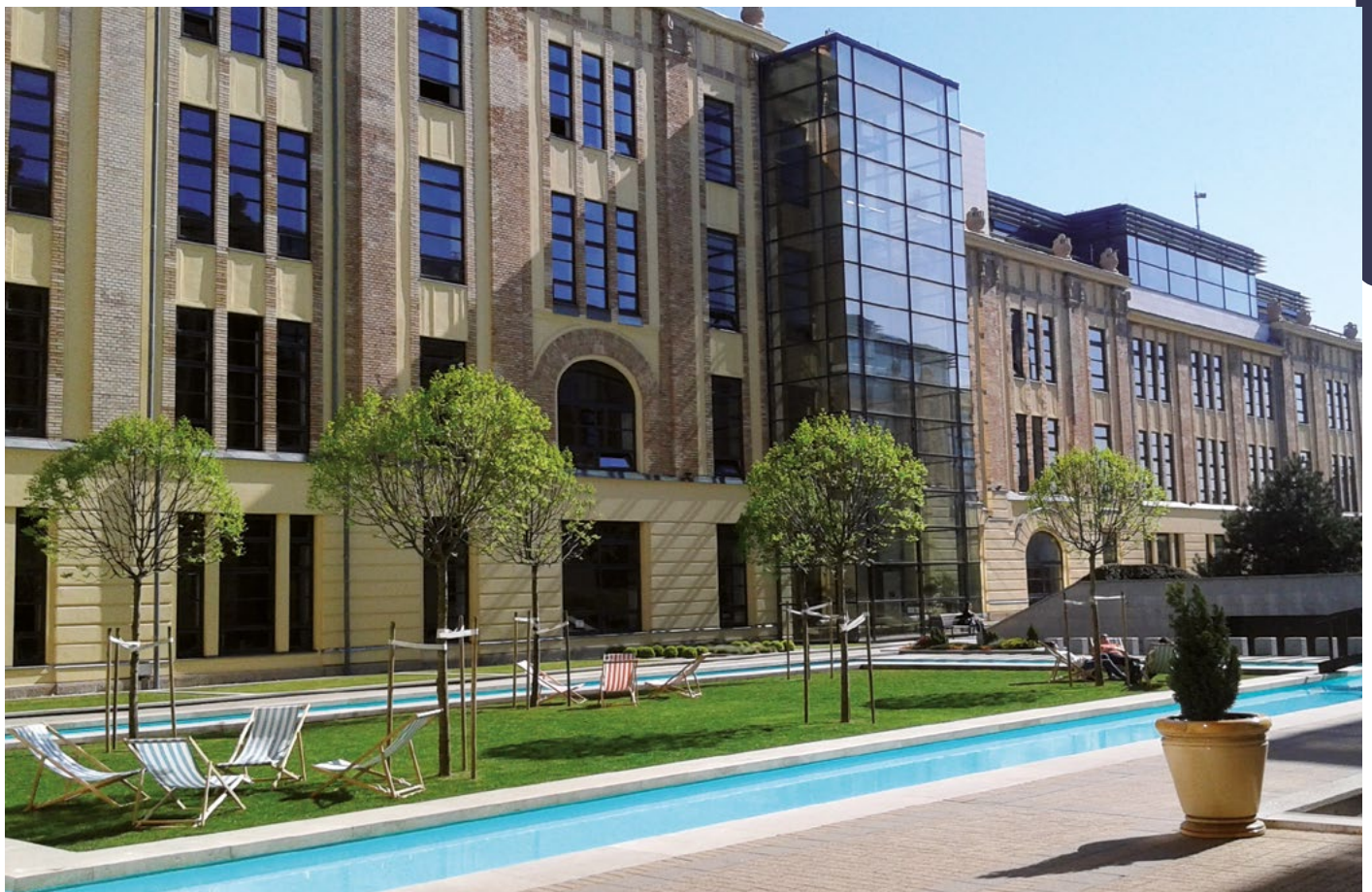

Eurostar/Eurostar Reflecta

BPP -30°C



Membrana bituminosa con massa impermeabilizzante classificata BPP (Bitume Polimero Plastomero) secondo norma UNI 8818, in bitume distillato modificato con polimeri poliolefinici (APP) di elevata qualità ottenuti con processo di polimerizzazione catalizzata da metalloceni. Il rinforzo interno è costituito da **una tripla armatura composita** in geotessile nontessuto di poliestere da filo continuo ad alta grammatura stabilizzato con fibre di vetro. Presenta la finitura della faccia superiore autoprotetta con microscaglie di ardesia Black Diamond. La versione REFLECTA è invece autoprotetta con speciali scaglie di ardesia bianca ad alta riflettanza solare (SR 0,699 / SRI 84,8%). Inoltre, la versione REFLECTA, presenta elevati valori di resistenza alla grandine su supporti rigidi, in conformità alla norma EN 13583.

La membrana ha ottenuto la **classificazione Broof t2** al fuoco esterno in sistemi speciali secondo CEN TS 1187 e EN 13501-5*. Prodotto con marcatura CE conforme alle norme EN 13707, EN 13969, EN 13859-1 ed EN 13583.

Flessibilità a freddo: ≤ -30 °C (EN 1109)



CARATTERISTICHE	Eurostar 4 mm	Eurostar 5 mm	Eurostar Reflecta 4 mm (spessore su cimosa)
Dimensioni m	1,1 x 7,5	1,1 x 7,5	1,1 x 7,5
Rotoli per pallet - m ²	25 - 206,25	20 - 165	20 - 165
Finitura faccia superiore	«Black Diamond»	«Black Diamond»	Scaglie di ardesia White Reflecta
Finitura faccia inferiore	Film termofusibile	Film termofusibile	Film termofusibile
Destinazione d'uso			

Resistenza alla Grandine: Rapporto di Prova N. 379098*

*Test eseguito su Eurostar Reflecta

Novater SP FR Novater SP FR - Mineral

BPP -20°C

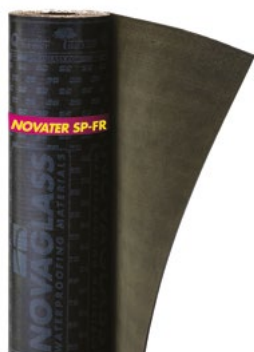

Membrana bituminosa con massa impermeabilizzante classificata BPP (Bitume Polimero Plastomero) secondo norma UNI 8818, in bitume distillato modificato con polimeri poliolefinici (APP) di elevata qualità ottenuti con processo di polimerizzazione catalizzata da metalloceni. Il rinforzo interno è costituito da **una tripla armatura composita** in geotessile nontessuto di poliestere da filo continuo ad alta grammatura stabilizzato con fibre di vetro. La versione MINERAL presenta la finitura della faccia superiore autoprotetta con scaglie di ardesia ceramizzata naturale o colorata. La membrana ha ottenuto la **classificazione Broof t2 e t3** al fuoco esterno in sistemi speciali secondo CEN TS 1187 e EN 13501-5*.

Prodotto con marcatura CE conforme alle norme EN 13707, EN 13969, EN 13859-1.

Flessibilità a freddo: ≤ -20 °C (EN 1109)

Grigio Scuro



Colore standard

Verde*



Rosso*



Bianco*



Testa di Moro*



* Disponibili su richiesta, ordine minimo 2.000 mq

CARATTERISTICHE	Novater SP FR 4 mm	Novater SP FR Mineral 4,5 kg	Novater SP FR Mineral 5 kg	Novater SP FR Mineral 4 mm (spessore su cimosa)
Dimensioni m	1 x 10	1 x 10	1 x 7,5	1 x 7,5
Rotoli per pallet - m ²	20 - 200	20 - 200	25 - 187,5	23 - 172,5
Finitura faccia superiore	Sabbietta antiadesiva	Scaglie di ardesia	Scaglie di ardesia	Scaglie di ardesia
Finitura faccia inferiore	Film termofusibile	Film termofusibile	Film termofusibile	Film termofusibile
Destinazione d'uso				

Novagum-P HFR Mineral

BPE **-25°C**



Membrana bituminosa con massa impermeabilizzante classificata BPE (Bitume Polimero Elastomero) secondo norma UNI 8818, in bitume distillato modificato con elastomeri termoplastici (SBS). Il rinforzo interno è costituito da una **tripla armatura composita** in geotessile nontessuto di poliestere da filo continuo ad alta grammatura stabilizzato con fibre di vetro. Presenta la finitura della faccia superiore autoprotetta con scaglie di ardesia ceramizzata naturale o colorata.

La membrana ha ottenuto la **classificazione Broof t2** al fuoco esterno in sistemi speciali secondo CEN TS 1187 e EN 13501-5*. Prodotto con marcatura CE conforme alle norme EN 13707, EN 13969. Flessibilità a freddo: $\leq -25^\circ\text{C}$ (EN 1109).

Grigio Scuro



Colore standard

Verde*







Rosso*



Bianco*



* Disponibili su richiesta, ordine minimo 2.000 mq

CARATTERISTICHE	Novagum-P HFR Mineral 4 mm (spessore su cimosa)
Dimensioni m	1 x 7,5
Rotoli per pallet - m ²	20 - 172,5
Finitura faccia superiore	Scaglie di ardesia
Finitura faccia inferiore	Film PP
Destinazione d'uso	   



Novagum-HP Mineral

BPE -25°C



Membrana bituminosa con massa impermeabilizzante classificata BPE (Bitume Polimero Elastomero) secondo norma UNI 8818, costituita da bitume distillato modificato con elastomeri termoplastici (SBS) e da rinforzo interno composito in geotessile nontessuto di poliestere da filo continuo ad alta grammatura stabilizzato con fibre di vetro. Presenta la finitura della faccia superiore autoprotetta con scaglie di ardesia ceramizzata naturale o colorata. La membrana presenta elevati valori di resistenza alla grandine sia su supporti rigidi che morbidi secondo norma UNI EN 13583.

Prodotto con marcatura CE conforme alle norme EN 13707, EN 13969, EN 13583.

Flessibilità a freddo: ≤ -25 °C (EN 1109)

Grigio Scuro



Colore standard

Verde*



Rosso*



Bianco*



Testa di Moro*



* Disponibili su richiesta, ordine minimo 3.000 m²

CARATTERISTICHE	Novagum-HP Mineral 4 mm (spessore su cimosa)		
Dimensioni m	1 x 7,5		
Rotoli per pallet - m ²	20 - 172,5		
Finitura faccia superiore	Scaglie di ardesia		
Finitura faccia inferiore	Film PP		
Destinazione d'uso			

Resistenza alla Grandine: Rapporto di Prova N. 347237

Novabond Ponti

BPP -20°C

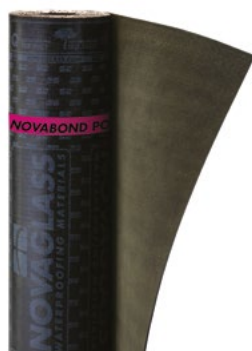

Membrana bituminosa con massa impermeabilizzante classificata BPP (Bitume Polimero Plastomero) secondo norma UNI 8818, costituita da bitume distillato modificato con polimeri poliolefinici (APP) di elevata qualità ottenuti con processo di polimerizzazione catalizzata da metalloceni e da rinforzo interno composito in geotessile nontessuto di poliestere da filo continuo ad alta grammatura stabilizzato con fibre di vetro. La membrana, certificata per impermeabilizzazione di impalcati di ponte di calcestruzzo ed altre superfici di calcestruzzo soggette a traffico in conformità alla Norma EN 14695, può ricevere la stesa a caldo di conglomerato bituminoso direttamente sulla faccia superiore.

Prodotto con marcatura CE conforme alle norme EN 13707, EN 13969, EN 14695.

Flessibilità a freddo: ≤ -20 °C (EN 1109)

Certificazione Impalcati Stradali



CARATTERISTICHE	Novabond Ponti 4 mm	Novabond Ponti 5 mm	Novabond Ponti 6 mm
Dimensioni m	1 x 10	1 x 7,5	1 x 7,5
Rotoli per pallet - m ²	20 - 200	20 - 150	20 - 150
Finitura faccia superiore	Sabbietta antiadesiva	Sabbietta antiadesiva	Sabbietta antiadesiva
Finitura faccia inferiore	Film termofusibile	Film termofusibile	Film termofusibile
Destinazione d'uso			

Novaponti

BPP -15°C

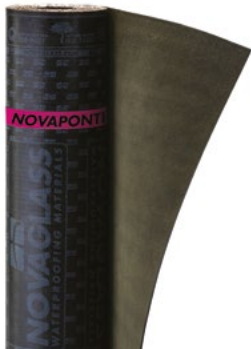

Membrana bituminosa con massa impermeabilizzante classificata BPP (Bitume Polimero Plastomero) secondo norma UNI 8818, costituita da bitume distillato modificato con polimeri poliolefinici (APP) di elevata qualità ottenuti con processo di polimerizzazione catalizzata da metalloceni e da rinforzo interno composito in geotessile nontessuto di poliestere da filo continuo ad alta grammatura stabilizzato con fibre di vetro. La membrana, certificata per impermeabilizzazione di impalcati di ponte di calcestruzzo ed altre superfici di calcestruzzo soggette a traffico in conformità alla Norma EN 14695, può ricevere la stesa a caldo di conglomerato bituminoso direttamente sulla faccia superiore.

Prodotto con marcatura CE conforme alle norme EN 13707, EN 13969, EN 14695.

Flessibilità a freddo: ≤ -15 °C (EN 1109)

Certificazione Impalcati Stradali



CARATTERISTICHE	Novaponti 3 mm	Novaponti 4 mm	Novaponti 5 mm
Dimensioni m	1 x 10	1 x 10	1 x 7,5
Rotoli per pallet - m ²	25 - 250	20 - 200	20 - 150
Finitura faccia superiore	Sabbietta antiadesiva	Sabbietta antiadesiva	Sabbietta antiadesiva
Finitura faccia inferiore	Film termofusibile	Film termofusibile	Film termofusibile
Destinazione d'uso			

NB: Per impermeabilizzazioni conformi alla norma 14695, Novaponti 3 mm è utilizzabile solo come sottostrato di sistemi pluristrato.

Novatwin

BI-COMPOUND -20°C



Membrana bituminosa composita con massa impermeabilizzante elasto-plastomerica a strati differenziati sinergici, di tipo plastomerico sulla faccia superiore e di tipo elastomerico sulla faccia inferiore. La composizione della massa impermeabilizzante plastomerica è costituita da bitume distillato modificato con polimeri poliolefinici (APP) ottenuti da processo di polimerizzazione catalizzata con metalloceni; la massa impermeabilizzante elastomerica è invece costituita da bitume distillato modificato con una combinazione di elastomeri termoplastici (SBS). Il rinforzo interno è costituito da un'armatura composita in geotessile nontessuto di poliestere da filo continuo ad alta grammatura stabilizzato con fibre di vetro. La versione autoprotetta presenta la finitura della faccia superiore con scaglie di ardesia ceramizzata naturale o colorata. Prodotto con marcatura CE conforme alle norme EN 13707, EN 13969, EN 13970. Flessibilità a freddo: ≤ -20 °C (EN 1109).

Grigio Scuro



Colore standard:

Bianco*



* Disponibile su richiesta, ordine minimo 3.000 m²

CARATTERISTICHE	Nova Twin 4 mm	Nova Twin 4 mm (spessore su cimosa)
Dimensioni m	1 x 7,5	1 x 7,5
Rotoli per pallet - m ²	23 - 172,5	23 - 172,5
Finitura faccia superiore	Texface	Scaglia di ardesia
Finitura faccia inferiore	Film termofusibile	Film termofusibile
Destinazione d'uso		

Novall-I

BPE -20°C

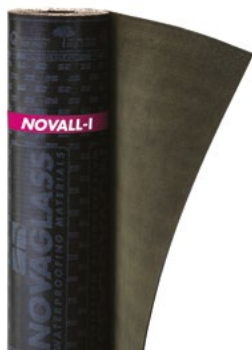

Membrana bituminosa per strato di controllo del vapore, con massa impermeabilizzante classificata BPE (Bitume Polimero Elastomero) secondo norma UNI 8818 in bitume distillato modificato con elastomeri termoplastici (SBS). Il rinforzo interno è costituito da un'armatura in velo di vetro rinforzato accoppiato ad una lamina di Alluminio che rende la membrana assolutamente impermeabile al passaggio del vapore acqueo.

Prodotto con marcatura CE conforme alle norme EN 13707, EN 13969, EN 13970.

Flessibilità a freddo: ≤ -20 °C (EN 1109).

Certificazione Barriera Vapore



CARATTERISTICHE	Novall-I 2 mm	Novall-I 3 mm	Novall-I 4 mm
Dimensioni m	1 x 15	1 x 10	1 x 10
Rotoli per pallet - m ²	25 - 375	25 - 250	20 - 200
Finitura faccia superiore	Sabbietta antiadesiva	Sabbietta antiadesiva	Sabbietta antiadesiva
Finitura faccia inferiore	Film termofusibile	Film termofusibile	Film termofusibile
Destinazione d'uso			

Novall-I «A»

BPE -20°C



Membrana bituminosa per strato di controllo del gas Radon e del vapore, con massa impermeabilizzante classificata BPE (Bitume Polimero Elastomero) secondo norma UNI 8818 in bitume distillato modificato con elastomeri termoplastici (SBS). Il rinforzo interno è costituito da un'armatura in velo di vetro rinforzato accoppiato ad una lamina di Alluminio che rende la membrana assolutamente impermeabile al passaggio del vapore acqueo e del gas Radon.

Prodotto con marcatura CE conforme alle norme EN 13707, EN 13969, EN 13970

Flessibilità a freddo: ≤ -20 °C (EN 1109).

CARATTERISTICHE	Novall-I «A» 3 mm	Novall-I «A» 4 mm
Dimensioni m	1 x 10	1 x 10
Rotoli per pallet - m ²	25 - 250	20 - 200
Finitura faccia superiore	Sabbietta antiadesiva	Sabbietta antiadesiva
Finitura faccia inferiore	Film termofusibile	Film termofusibile
Destinazione d'uso		

Novater S-A





BPP -10°C



Membrana bituminosa per strato di controllo del gas Radon, con massa impermeabilizzante classificata BPP (Bitume Polimero Plastomero) secondo norma UNI 8818 costituita da bitume distillato modificato con polimeri poliolefinici (APP) di elevata qualità ottenuti con processo di polimerizzazione catalizzata da metalloceni e da rinforzo interno composito in geotessile nontessuto di poliestere da filo continuo ad alta grammatura stabilizzato con fibre di vetro.

Prodotto con marcatura CE conforme alle norme EN 13707, EN 13969.

Flessibilità a freddo: ≤ -10 °C (EN 1109).

CARATTERISTICHE	Novater S-A 4 mm
Dimensioni m	1 x 10
Rotoli per pallet - m ²	20 - 200
Finitura faccia superiore	Sabbietta antiadesiva
Finitura faccia inferiore	Film termofusibile
Destinazione d'uso	   

Novalite/Novalite Mineral

BPP -20°C

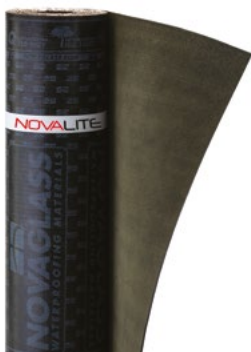

Membrana bituminosa con massa impermeabilizzante classificata BPP (Bitume Polimero Plastomero) secondo norma UNI 8818 costituita da bitume distillato modificato con polimeri poliolefinici (APP) di elevata qualità ottenuti con processo di polimerizzazione catalizzata da metalloceni e da rinforzo interno composito in geotessile nontessuto di poliestere da filo continuo stabilizzato con fibre di vetro. Grazie alle particolari materie prime ed all'innovativa tecnologia produttiva utilizzata per la realizzazione del manufatto, la membrana risulta essere più leggera in confronto a prodotti standard e, a parità di spessore con analoghi prodotti della stessa gamma, presenta una massa areica sensibilmente inferiore, con benefici in termini di trasporto e movimentazione dei rotoli. La versione MINERAL presenta la finitura della faccia superiore autoprotetta con scaglie di ardesia ceramizzata naturale o colorata. Prodotto con marcatura CE conforme alle norme EN 13707, EN 13969, EN 13859-1.

Flessibilità a freddo: ≤ -20 °C (EN 1109).

Grigio Scuro



Colore standard

Verde*













Rosso*



Bianco*



* Disponibili su richiesta, ordine minimo 3.000 m²

CARATTERISTICHE	Novalite 4 mm	Novalite Mineral 4 mm
Dimensioni m	1 x 7,5	1 x 7,5
Rotoli per pallet - m ²	25 - 187,5	25 - 187,5
Finitura faccia superiore	Sabbietta antiadesiva	Scaglie di ardesia
Finitura faccia inferiore	Film termofusibile	Film termofusibile
Destinazione d'uso	      	  

Monoter

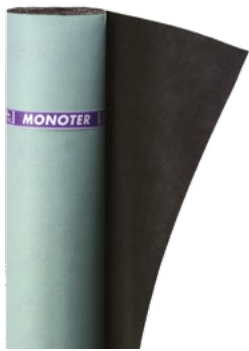
BPE **-20°C**

Membrana mono-bitumata con massa impermeabilizzante classificata BPE (Bitume Polimero Elastomero) secondo norma UNI 8818 costituita da geotessile nontessuto di poliestere da filo continuo di elevata grammatura, accoppiato solo sulla faccia inferiore con massa impermeabilizzante in bitume distillato modificato con elastomeri (SBS).

Strato funzionale per sistemi impermeabilizzanti finalizzato al controllo delle interazioni chimiche e fisico-chimiche (strato di separazione), delle interazioni fisiche e termofisiche (strato di scorrimento) o utilizzabile come strato funzionale per il fissaggio meccanico per punti uniformemente distribuiti.

Prodotto con marcatura CE conforme alle norme EN 13859-1.

Flessibilità a freddo: ≤ -20 °C (EN 1109).

CARATTERISTICHE	Monoter 1,5 mm
Dimensioni m	1 x 20
Rotoli per pallet - m ²	25 - 500
Finitura faccia superiore	Film termofusibile
Finitura faccia inferiore	TNT
Destinazione d'uso	

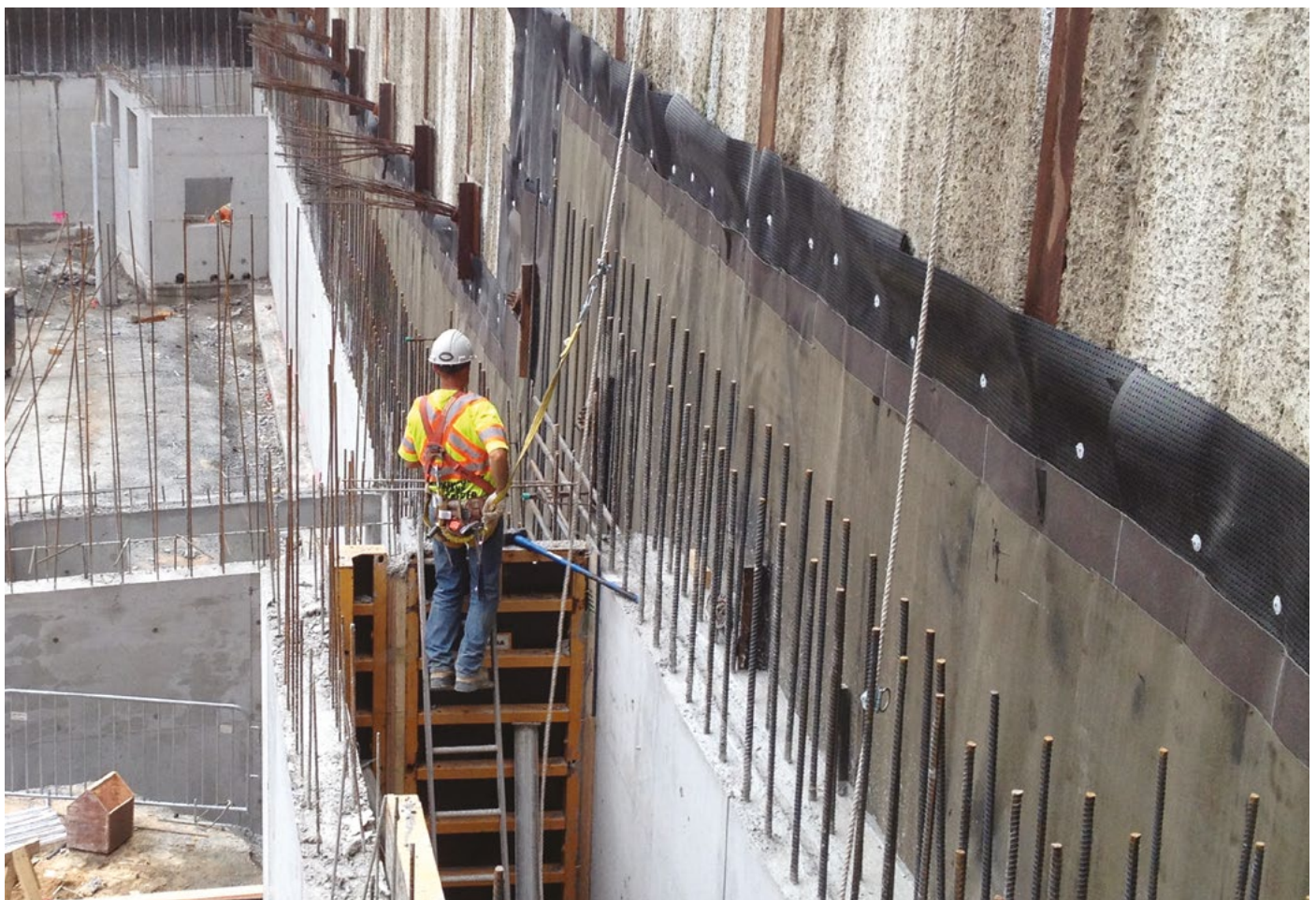

Nova-Per



Membrana bituminosa forata, con massa impermeabilizzante classificata BPP (Bitume Polimero Plastomero) secondo norma UNI 8818, costituita da rinforzo interno in velo vetro con fori del diametro di 40 mm impregnato in una massa impermeabilizzante in bitume distillato modificato con polimeri poliolefinici (APP).

Strato funzionale per sistemi impermeabili in “semiaderenza controllata”

CARATTERISTICHE	Nova-Per 1,1 kg
Dimensioni m	1 x 30
Rotoli per pallet - m ²	25 - 750
Finitura faccia superiore	Film termofusibile
Finitura faccia inferiore	Film termofusibile
Destinazione d'uso	

Nova-UP

BPE **-15°C**

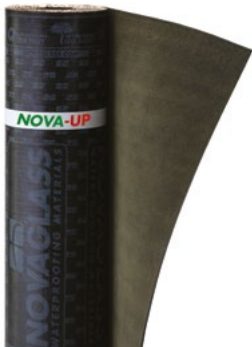



Membrana bituminosa con massa impermeabilizzante classificata BPE (Bitume Polimero Elastomero) secondo norma UNI 8818 in bitume distillato modificato con una combinazione di polimeri poliolefinici (APP) e elastomeri termoplastici (SBS). Il rinforzo interno è costituito da un'armatura in geotessile nontessuto di poliestere da filo continuo.

Rivestimento antiumido di manufatti verticali interrati. Idonea per l'impermeabilizzazione di pareti di fondazione, superfici interrate sia verticali che orizzontali.

Prodotto con marcatura CE conforme alle norme EN 13707, EN 13969.

Flessibilità a freddo: ≤ -15 °C (EN 1109).

CARATTERISTICHE	Nova-UP 4 kg
Dimensioni m	1 x 10
Rotoli per pallet - m ²	25 - 250
Finitura faccia superiore	Film PP
Finitura faccia inferiore	Film termofusibile
Destinazione d'uso	  

Nova-AL SBS/Nova-CU SBS

BPE -25°C

Membrana bituminosa con massa impermeabilizzante classificata BPE (Bitume Polimero Elastomero) secondo norma UNI 8818 in bitume distillato modificato con elastomeri termoplastici (SBS) e con armatura interna in velo di vetro rinforzato.

La finitura della faccia superiore della membrana NOVA-AL SBS è costituita da una lamina di alluminio gofrato o lamina di rame gofrato per la versione NOVA-AL CU, ad esclusione per entrambe, di una fascia laterale (cimosa), libera dal rivestimento.

Prodotto con marcatura CE conforme alle norme EN 13707..

Flessibilità a freddo: $\leq -25\text{ °C}$ (EN 1109).

CARATTERISTICHE	Nova-AL SBS 4 kg	Nova-CU SBS 4 kg
Dimensioni m	1 x 10	1 x 10
Rotoli per pallet - m ²	25 - 250	25 - 250
Finitura faccia superiore	Lamina di Alluminio gofrata	Lamina di Rame gofrata
Finitura faccia inferiore	Film termofusibile	Film termofusibile
Destinazione d'uso		



MEMBRANE BITUME-POLIMERO LINEA EDILIZIA



Membrane Bitume Polimero

Soprema ha sviluppato una linea di membrane bitume polimero dedicate alle rivendite specializzate. La gamma comprende prodotti con composizione della massa impermeabilizzante classificata BPP (Bitume Polimero Plastomero) e BPE (Bitume Polimero Elastomero) secondo la Norma UNI 8818.

Le membrane BPP definite anche elastoplastomeriche, sono costituite da una massa impermeabilizzante in bitume distillato modificato con polimeri poliolefinici (APP) e da rinforzi interni composti in geotessile non tessuto di poliestere da filo continuo stabilizzato con fibre di vetro o rete di vetro. Sono caratterizzate da un'elevata resistenza ai raggi UV.

Le membrane BPE definite anche elastomeriche, sono costituite da una massa impermeabilizzante in bitume distillato modificato con elastomeri termoplastici (SBS), e da rinforzi interni composti in geotessile non tessuto di poliestere da filo continuo stabilizzato con fibre di vetro o rete di vetro. Sono caratterizzate da un'ottima flessibilità a freddo.

Norme tecniche di riferimento

UNI 8818: Membrane per impermeabilizzazione
Classificazione descrittiva del prodotto
Sigla abbreviata di composizione della massa impermeabilizzante:
- BPE Bitume Polimero Elastomero
- BPP Bitume Polimero Plastomero

UNI EN 13707: Membrane flessibili per impermeabilizzazione - Membrane bituminose armate per l'impermeabilizzazione di coperture

UNI EN 13969: Membrane flessibili per impermeabilizzazione - Membrane bituminose destinate ad impedire la risalita di umidità dal suolo

UNI EN 13859-1: Membrane flessibili per l'impermeabilizzazione - Definizioni e caratteristiche dei sottostrati - Parte 1: Sottostrati per coperture discontinue

Alle tradizionali membrane applicabili a fiamma, Soprema affianca le membrane autoadesive ad alta efficienza.

Caratterizzate da un'ottima flessibilità a freddo, rappresentano la giusta risposta alle esigenze di sicurezza in cantiere, velocità di posa e versatilità d'uso tipiche delle nuove tecnologie costruttive.

Tutte le membrane bitume polimero Soprema possono essere fornite con differenti tipi di finitura superficiale.

Legenda destinazioni d'uso



Tagliamuro



Sottostrati per coperture discontinue



Sotto zavorra pesante



Barriera Vapore



Manufatti interrati



Sottostrati e strati intermedi



Sistemi pluristrato

Edilgum/Edilgum Mineral

BPE -20°C

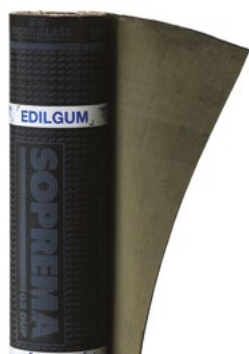

Membrana bituminosa con massa impermeabilizzante classificata BPE (Bitume Polimero Elastomero) secondo norma UNI 8818, costituita da bitume distillato modificato con elastomeri termoplastici (SBS) e da rinforzo interno composito in geotessile nontessuto di poliestere da filo continuo stabilizzato con fibre di vetro. La versione MINERAL presenta la finitura della faccia superiore autoprotetta con scaglie di ardesia ceramizzata naturale.

Prodotto con marcatura CE conforme alle norme EN 13707, EN 13969, EN 13859-1.

Flessibilità a freddo: ≤ -20 °C (EN 1109)

Grigio Scuro



Colore standard

CARATTERISTICHE	Edilgum 4 mm	Edilgum Mineral 4,5 kg
Dimensioni m	1 x 10	1 x 10
Rotoli per pallet - m ²	20 - 200	23 - 230
Finitura faccia superiore	Sabbietta antiadesiva	Scaglie di ardesia
Finitura faccia inferiore	Film termofusibile	Film termofusibile
Destinazione d'uso		

Ediltop/Ediltop Mineral

BPP 15°C

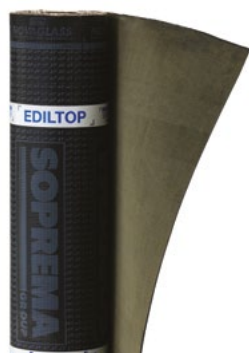

Membrana bituminosa con massa impermeabilizzante classificata BPP (Bitume Polimero Plastomero) secondo norma UNI 8818, costituita da bitume distillato modificato con polimeri poliolefinici (APP) di elevata qualità ottenuti con processo di polimerizzazione catalizzata da metalloceni e da rinforzo interno composito in geotessile nontessuto di poliestere da filo continuo stabilizzato con fibre di vetro. La versione MINERAL presenta la finitura della faccia superiore autoprotetta con scaglie di ardesia ceramizzata naturale.

Prodotto con marcatura CE conforme alle norme EN 13707, EN 13969, EN 13859-1.

Flessibilità a freddo: ≤ -15 °C (EN 1109)

Grigio Scuro



Colore standard

CARATTERISTICHE	Ediltop 4 mm	Ediltop Mineral 4,5 kg
Dimensioni m	1 x 10	1 x 10
Rotoli per pallet - m ²	20 - 200	23 - 230
Finitura faccia superiore	Sabbietta antiadesiva	Scaglie di ardesia
Finitura faccia inferiore	Film termofusibile	Film termofusibile
Destinazione d'uso		

Edilflex/Edilflex Mineral

BPP -10°C

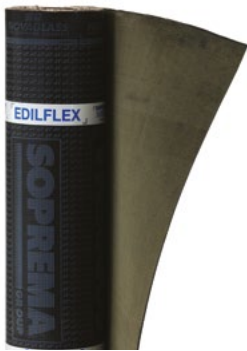

Membrana bituminosa con massa impermeabilizzante classificata BPP (Bitume Polimero Plastomero) secondo norma UNI 8818, costituita da bitume distillato modificato con polimeri poliolefinici (APP) di elevata qualità ottenuti con processo di polimerizzazione catalizzata da metalloceni e da rinforzo interno composito in geotessile nontessuto di poliestere stabilizzato con fibre di vetro. La versione MINERAL presenta la finitura della faccia superiore autoprotetta con scaglie di ardesia ceramizzata naturale o colorata.

Prodotto con marcatura CE conforme alle norme EN 13707, EN 13969, EN 13859-1.

Flessibilità a freddo: ≤ -10 °C (EN 1109)

Grigio Scuro



Colore standard

Verde*



Rosso*



Bianco*



Testa di Moro*



* Disponibili su richiesta, ordine minimo 2.000 mq

CARATTERISTICHE	Edilflex 3 mm	Edilflex 4 mm	Edilflex Mineral 4 kg	Edilflex Mineral 4,5 kg
Dimensioni m	1 x 10	1 x 10	1 x 10	1 x 10
Rotoli per pallet - m ²	25 - 250	23 - 230	25 - 250	23 - 230
Finitura faccia superiore	Sabbietta antiadesiva	Sabbietta antiadesiva	Scaglia di ardesia	Scaglia di ardesia
Finitura faccia inferiore	Film termofusibile	Film termofusibile	Film termofusibile	Film termofusibile
Destinazione d'uso				

Edilpol/Edilpol Mineral

BPP -5°C

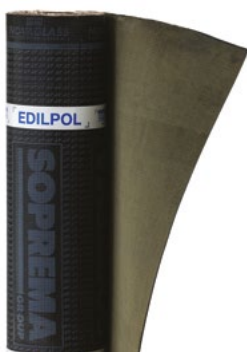

Membrana bituminosa con massa impermeabilizzante classificata BPP (Bitume Polimero Plastomero) secondo norma UNI 8818, costituita da bitume distillato modificato con polimeri poliolefinici (APP) da rinforzo interno composito in geotessile nontessuto di poliestere stabilizzato con fibre di vetro.

La versione MINERAL presenta la finitura della faccia superiore autoprotetta con scaglie di ardesia ceramizzata di colore grigio scuro o multicolor mix.

Prodotto con marcatura CE conforme alle norme EN 13707, EN 13969, EN 13859-1.

Flessibilità a freddo: ≤ -5 °C (EN 1109)

Grigio Scuro



Multicolor Mix



Colori standard

Verde*



Rosso*



* Disponibili su richiesta, ordine minimo 2.000 mq

CARATTERISTICHE	Edilpol 3 mm	Edilpol 4 mm	Edilpol Mineral 4 kg	Edilpol Mineral 4 kg Mix	Edilpol Mineral 4,5 kg	Edilpol Mineral 4,5 kg Mix
Dimensioni m	1 x 10	1 x 10	1 x 10	1 x 10	1 x 10	1 x 10
Rotoli per pallet - m ²	28 - 280	23 - 230	25 - 250	28 - 280	25 - 250	25 - 250
Finitura faccia superiore	Sabbietta antiadesiva	Sabbietta antiadesiva	Scaglia di ardesia	Scaglia di ardesia	Scaglia di ardesia	Scaglia di ardesia
Finitura faccia inferiore	Film termofusibile	Film termofusibile	Film termofusibile	Film termofusibile	Film termofusibile	Film termofusibile
Destinazione d'uso						

Edilstick/Edilstick Mineral

BPP -15°C



Membrana bituminosa autoadesiva sulla faccia inferiore per impieghi senza uso di fiamma, con massa impermeabilizzante classificata BPP (Bitume Polimero Plastomero) secondo norma UNI 8818, in bitume distillato modificato con polimeri poliolefinici (APP) di elevata qualità ottenuti con processo di polimerizzazione catalizzata da metalloceni. La faccia inferiore è trattata con uno speciale compound bitume-elastomero a base di polimeri poliolefinici, elastomeri termoplastici e resine adesivizzanti che rendono la membrana autoadesiva, autosigillante e dotata di elevata elasticità. Il rinforzo interno è costituito da un'armatura in geotessile nontessuto di poliestere stabilizzata con fibre di vetro. EDILSTICK presenta la faccia superiore rivestita con Texface, geotessile nontessuto di polipropilene; la versione MINERAL è invece autoprotetta con scaglie di ardesia ceramizzata naturale. Entrambe presentano sulla faccia superiore una fascia laterale autoadesiva (cimosà) rivestita con film antiadesivo a togliere e la faccia inferiore rivestita con pellicola monosiliconata rimovibile.





Prodotto con marcatura CE conforme alle norme EN 13707, EN 13969, EN 13859-1.

Flessibilità a freddo: ≤ -15 °C (EN 1109).

Grigio Scuro



Colore standard

CARATTERISTICHE	Edilstick 2 mm	Edilstick 3 mm	Edilstick Mineral 3,5 kg	Edilstick Mineral 4 kg
Dimensioni m	1 x 15	1 x 10	1 x 10	1 x 10
Rotoli per pallet - m ²	25 - 375	25 - 250	25 - 250	23 - 230
Finitura faccia superiore	TNT Texface	TNT Texface	Scaglie di ardesia	Scaglie di ardesia
Finitura faccia inferiore	Film PE rimovibile	Film PE rimovibile	Film PE rimovibile	Film PE rimovibile
Destinazione d'uso	   			



Edilstrip



Membrana tagliata in varie altezze: cm 14, 20, 25, 28, 33, 40, 50.

La scelta può essere fatta su tutta la gamma disponibile dei prodotti a listino, previa verifica della loro disponibilità. Prodotti con marcatura CE conformi alla Norma EN 13707, EN 13969, EN 13859-1.

CARATTERISTICHE	Edilstrip 3 mm	Edilstrip 4 mm
Dimensioni m	cm 14, 20, 25, 28, 33, 40, 50 x 10 m	cm 14, 20, 25, 28, 33, 40, 50 x 10 m
Rotoli per pallet - m ²	In funzione dell'altezza del tagliamuro	In funzione dell'altezza del tagliamuro
Finitura faccia superiore	Sabbietta antiadesiva	Sabbietta antiadesiva
Finitura faccia inferiore	Film termofusibile	Film termofusibile
Destinazione d'uso		



TEGOLE BITUMINOSE



Il tetto con stile!

Per le loro prestazioni tecniche e l'eccezionale qualità estetica, le tegole bituminose Soprema si adattano perfettamente ai progetti architettonici tradizionali e contemporanei. Offrono inoltre un'ottima resistenza agli agenti atmosferici ed in particolare agli effetti del vento. Grazie alla loro leggerezza, le tegole bituminose forniscono benefici evidenti sia in fase di progettazione che in fase di realizzazione del progetto. La leggerezza, flessibilità e facilità di taglio garantiscono inoltre una notevole rapidità di esecuzione. Le tegole bituminose Soprema sono disponibili in una vasta gamma di colori e forme: tradizionale a Coda di Castoro (Manitoba, Quebec), rettangolare (Columbia, Terranova, Yucon). A completamento della gamma, Soprema propone una linea di accessori e prodotti complementari: membrana in bitume modificato autoprotetta con graniglia di basalto ceramizzato, mastice bituminoso in cartucce, chiodi zincati ed aeratori. Le tegole bituminose Soprema consentono di realizzare qualsiasi tipo di tetto con diversi stili architettonici, integrandosi perfettamente con l'ambiente.

Tegole Bituminose

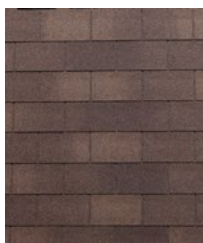

Columbia

Dimensioni: cm 100 x 34 h
 Peso: kg/mq 10,5
 Superficie coperta per pacco: mq 3,05
 Pacchi per pallet: 52
 Superficie coperta per pallet: mq 158,6



Manitoba

Dimensioni: cm 100 x 34 h
 Peso: kg/mq 10,5
 Superficie coperta per pacco: mq 3,05
 Pacchi per pallet: 52
 Superficie coperta per pallet: mq 158,6

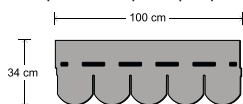

Terranova

Dimensioni: cm 100 x 34 h
 Peso: kg/mq 9,4
 Superficie coperta per pacco: mq 3,05
 Pacchi per pallet: 52
 Superficie coperta per pallet: mq 158,6

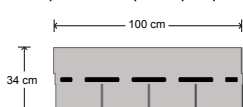

Quebec

Dimensioni: cm 100 x 34 h
 Peso: kg/mq 9,4
 Superficie coperta per pacco: mq 3,05
 Pacchi per pallet: 52
 Superficie coperta per pallet: mq 158,6

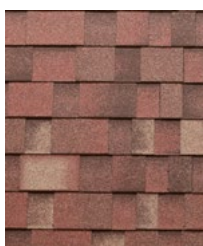
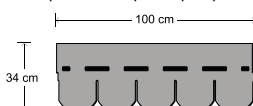

Yucon

Dimensioni: cm 100 x 33,7 h
 Peso: kg/mq 11,7
 Superficie coperta per pacco: mq 2,00
 Pacchi per pallet: 64
 Superficie coperta per pallet: mq 128

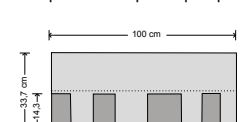

Gamma Colori



Gamma Colori



Gamma Colori



Gamma Colori



Gamma Colori



Tegole Bituminose - Accessori



Alsan Mastic 2200

Mastice Bituminoso in cartucce.

Contenuto/Confezioni per scatole

310 ml / 20 Confezioni per scatola



Chiodi Zincati

Chiodi zincati lisci ad aderenza migliorata.

Lunghezza/Contenuto

25 mm / 5 kg per scatola

20 mm / 5 kg per scatola



Aeratore Standard Nero

Realizzato per favorire l'estrazione dinamica del vapore che si forma tra soletta e manto impermeabile. Particolarmente indicato per l'aerazione di tetti ventilati.

Contenuto

16 pz per scatola



Aeratore Special Nero o Marrone

Realizzato per favorire l'estrazione dinamica del vapore che si forma tra soletta e manto impermeabile. Particolarmente indicato per l'aerazione di tetti ventilati. Disponibile nei colori nero e marrone.

Contenuto

12 pz per scatola

PRODOTTI COMPLEMENTARI E ACCESSORI



Il complemento indispensabile

La realizzazione di un sistema impermeabile non può prescindere da accessori e prodotti complementari di assoluta affidabilità.

Soprema propone una gamma di prodotti in grado di soddisfare le esigenze di un settore in continua evoluzione, spaziando dal bituminoso al sintetico PVC-P e TPO.

Alla linea di aeratori, bocchette e griglie, Soprema affianca accessori professionali per l'impermeabilizzatore oltre ad armature in nontessuto, geotessili da drenaggio, bande in poliestere gommato, membrane bugnate, strisce autoadesive e profilati di riempimento.

Prodotti Complementari e Accessori



Aeratore in Dutral

(altri diametri ed altezze disponibili su richiesta)

Diametro/Altezza

75 mm / 240 mm



Bocchetta in Dutral

con flangia forata

Diametro/Altezza

60 mm / 240 mm
80 mm / 240 mm
100 mm / 240 mm
125 mm / 240 mm
140 mm / 240 mm
160 mm / 240 mm
140 mm / 600 mm



Bocchetta Angolo

90° in DUTRAL 100x100 sezione quadrata

Lunghezza/Pezzi per scatola

425 mm / 10 pz



Bocchetta Angolo

90° in DUTRAL 65x100 sezione rettangolare

Lunghezza/Pezzi per scatola

425 mm / 10 pz



Bocchetta Speier

90° in DUTRAL sezione rotonda

Diametro/Lunghezza

Ø 50/500 mm
Ø 63/500 mm
Ø 75/500 mm
Ø 90/500 mm
Ø 100/500 mm
Ø 110/500 mm
Ø 125/500 mm



Draini BTM

Bocchettone per lo scarico delle acque pluviali per coperture-terrazze impermeabilizzate. E' composto da un foglio bituminoso flessibile assemblato ad un tronco di tubo in alluminio brevettato.

E' disponibile in due versioni: con tronco di tubo cilindrico e con tronco di tubo conico.

Diametro Draini BTM dritto Alu

Ø 50 - Ø 63 - Ø 75 - Ø 85 - Ø 90 - Ø 95 - Ø 100 - Ø 110 - Ø 115 - Ø 120 - Ø 125 - Ø 145 - Ø 155 - Ø 195

Lunghezza

600 mm

Diametro Draini BTM troncoconico Alu

Ø 80/160 - Ø 95/190 - Ø 120/240 - Ø 145/290 - Ø 195/390

Lunghezza

Dipende dalla dimensione troncoconica

Prodotti Complementari e Accessori



Griglia Parafoglie/Paraghiaia

Diametro/Pezzi per scatola

da Ø 80 a Ø 125 mm / 50 pz



Tubo in gomma per bruciatore

(8x15 - 20 BAR)

Lunghezza

15 m
20 m



Bruciatore completo

Completo di tubo in gomma 10, 15, 20 mt e regolatore di pressione

Diametro

Ø 50 mm
Ø 70 mm



Bruciatore

Tipo

Standard



Regolatore Gas

Standard

Tipo

Standard

Prodotti Complementari e Accessori



Bitume ossidato

Miscela di idrocarburi.

Contenuto netto

Sacchi da 25 kg



Soprasolin

Striscia autoadesiva per l'impermeabilizzazione con elevata resistenza alla lacerazione. Disponibile nei colori: Grigio Chiaro, Grigio Scuro, Rosso Tegola.

Larghezza/Lunghezza/Rotoli/Scatole

5 cm / 10 m / 16 rotoli per scatola / 80 Scatole per bancale
10 cm / 10 m / 8 rotoli per scatola / 80 Scatole per bancale
15 cm / 10 m / 8 rotoli per scatola / 48 Scatole per bancale
20 cm / 10 m / 4 rotoli per scatola / 80 Scatole per bancale
30 cm / 10 m / 4 rotoli per scatola / 48 Scatole per bancale



Elastogiunto

Prodotto speciale che si ottiene miscelando di bitumi selezionati, elastomeri termoplastici (SBS) ed altri particolari additivi con funzioni stabilizzanti e protettive della struttura. Mantiene il suo potere sigillante ed impermeabilizzante verso l'acqua sia alle alte che alle basse temperature di esercizio dei manufatti sui quali viene utilizzato. Ideale per realizzare giunti orizzontali interni ed esterni. Marcato CE in conformità alla norma EN 14188-1 tipo N1: materiali per la sigillatura a caldo dei giunti

Peso

18 kg



Conglomerato da ripristino in sacchi

Conglomerato bituminoso plastico per interventi di manutenzione stradale urgenti, quali chiusura di buche e ripristini del manto stradale, per la pavimentazione di vialetti, passi carrai, marciapiedi, per allattare tubi, pozzetti, ecc.

Peso

25 kg a sacco / 1500 kg a bancale



Cartonfeltro cilindrato

Cartonfeltro bitumato cilindrato costituito da carta feltro impregnata con bitume sino a completa saturazione.

Peso/Altezza/Lunghezza

300 g/m² / 100 cm / 20 m (n.99 rotoli da 1x20 m/pallet)
500 g/m² / 100 cm / 20 m (n.80 rotoli da 1x20 m/pallet)

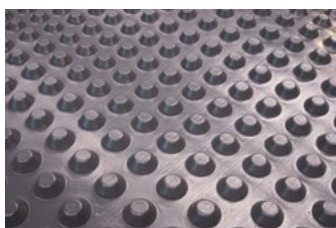

Novafond

Membrana bugnata in HDPE, ideale per la protezione dell'impermeabilizzazione di fondamenta e muri interrati. Crea inoltre una camera di ventilazione e ostacola la risalita di umidità dal suolo.

Peso 400 g/m². Altezza bobine: 2,00-2,40-3,00 m. Lunghezza bobine: 20 m

N. bobine/Dimensione/Superficie

15 / 2,00 m x 20 m / 600 mq
15 / 2,40 m x 20 m / 720 mq
20 / 3,00 m x 20 m / 1200 mq

Prodotti Complementari e Accessori



Soprasolar Fix Evo BITUME

Piedistallo regolabile in poliammide rinforzata con fibre di vetro. Sistema brevettato che prevede dei supporti fissi in tutti i casi in cui è necessario un posizionamento complanare dei pannelli fotovoltaici.



Rialzo alto

Per unire i piedistalli Soprasolar® Fix Evo Tilt ai moduli fotovoltaici creando un angolo inclinato di 10°. Devono essere utilizzati combinandoli con dei blocca rialzi.



Rialzo basso

Per unire i piedistalli Soprasolar® Fix Evo Tilt ai moduli fotovoltaici creando un angolo inclinato di 10°. Devono essere utilizzati combinandoli con dei blocca rialzi.



Blocca rialzo

Usati per bloccare i rialzi sopra i piedistalli.



Staffa universale

Kit costituito da un dado impermeabile, staffe intermedie di supporto, viti M8, con superficie dentellata sul lato inferiore.



Strati Funzionali

Geotessile PET/TT

Geotessile non tessuto 100% fibre di poliestere bianco di vario taglio e drenaggio, agglugliato meccanicamente senza alcun trattamento chimico e termotrattato, utilizzato come strato di separazione, regolarizzazione e protezione in copertura. Idoneo per applicazioni in sistemi a fissaggio meccanico.

200 g/m² Dimensioni: 2,20 m x 100 m 400 e 500 g/m² Dimensioni: 2,20 m x 60 m
300 g/m² Dimensioni: 2,20 m x 75 m



Geotessile PET

Geotessile non tessuto composto di fibre di poliestere agglugliati (100%) di colore verde, viene utilizzato come strato di separazione, regolarizzazione, strato filtrante e di protezione in copertura.

200 g/m² Dimensioni: 2,20 m x 100 m 400 e 500 g/m² Dimensioni: 2,20 m x 60 m
300 g/m² Dimensioni: 2,20 m x 75 m



Geoland HT - Geoland HT/I

Geotessile non tessuto 100% polipropilene vergine ad alta tenacità, stabilizzato UV, coesionato meccanicamente mediante agglugliatura, esente da trattamenti chimici o termici, viene utilizzato come strato di separazione, regolarizzazione e protezione per applicazioni in copertura.

Si consiglia l'uso di Geoland HT/I nei lavori di opere interrato a contatto con calcestruzzo (separazione) o cappette cementizie (protezione).

Geoland HT

150 g/m² Dimensioni: 3,30 m x 125 m
200 g/m² Dimensioni: 2,20 m x 100 m
300 g/m² Dimensioni: 2,20 m x 65 m
400 g/m² Dimensioni: 2,20 m x 55 m
500 g/m² Dimensioni: 2,20 m x 50 m

Geoland HT/I

600 g/m² Dimensioni: 6,50 m x 50 m
700 g/m² Dimensioni: 6,50 m x 45 m
800 g/m² Dimensioni: 6,50 m x 40 m
900 g/m² Dimensioni: 6,50 m x 35 m
1000 g/m² Dimensioni: 6,50 m x 30 m

Nota: altre grammature disponibili su richiesta

Strati Funzionali



Vapor Flag

Pellicola in polietilene VAPOR FLAG che forma uno schermo di protezione contro la migrazione del vapore acqueo. Applicato al di sotto dell'isolante termico, protegge da un'eventuale condensa del vapore acqueo dovuto alla differenza di temperatura tra interno ed esterno dell'edificio.

Vapor Flag 0.15

Spessore: 0.15 mm - Dimensioni: 4,00 m x 100 m - Rotoli per pallet: 18 - 7200 m²

Vapor Flag 0.20

Spessore: 0.20 mm - Dimensioni: 4,00 m x 100 m - Rotoli per pallet: 14 - 5600 m²

Vapor Flag 0.30

Spessore: 0.30 mm - Dimensioni: 4,00 m x 50 m - Rotoli per pallet: 14 - 2800 m²

Vapor Flag 0.40

Spessore: 0.40 mm - Dimensioni: 2,00 m x 100 m - Rotoli per pallet: 14 - 2800 m²



Vapor Flag Micro

Membrana sintetica in polietilene bassa densità con micro fori del diametro di 1 micron posizionati su tutta la superficie che permettono una elevata permeabilità al passaggio del vapore acqueo. Viene utilizzato come strato di separazione, protezione e anti-imbibizione in copertura.

Vapor Flag Micro

Spessore: 0.12 mm

Dimensioni: 4,00 m x 50 m



Vapor Flag Macro

Membrana sintetica in polietilene bassa densità con fori del diametro di 80 mm posizionati su tutta la superficie che permettono una elevata permeabilità al passaggio del vapore acqueo. Viene utilizzato come strato di separazione, protezione e anti-imbibizione in copertura.

Vapor Flag Macro

Spessore: 0.12 mm

Dimensioni: 4,00 m x 50 m

MEMBRANE SINTETICHE



Membrane Sintetiche

Le membrane sintetiche hanno fatto la loro comparsa nel mercato dei sistemi impermeabili a partire dagli anni '60 rispondendo con le loro caratteristiche, alle esigenze della moderna progettazione architettonica nei campi delle coperture civili ed industriali, delle opere idrauliche e del genio civile. FLAG, a partire dalle sue origini nel 1963, ha rappresentato un punto di riferimento per il settore delle membrane sintetiche per impermeabilizzare fino a divenire uno dei principali protagonisti del settore a livello Europeo e l'entrata nel gruppo Soprema ha, di fatto, aumentato la sua penetrazione nel mercato a livello mondiale.

A seconda del campo di applicazione possono essere distinte diverse tipologie di materiali impermeabilizzanti sintetici. Una prima differenziazione può essere fatta tra membrane dotate di armatura interna, in velo di vetro o rete di poliestere, che tendenzialmente vedono il loro campo di utilizzo nel comparto delle coperture civili o industriali, e membrane omogenee che, sono maggiormente utilizzate nell'ambito delle opere idrauliche e del genio civile.

Una seconda basilare diversificazione è data dalla natura stessa del materiale sintetico in esame: possiamo avere membrane in PVC-P, materiale ormai storico nel comparto delle membrane sintetiche, oppure in poliolefine termoplastiche TPO, materiale giunto sul mercato a partire dagli anni 90. In entrambi i casi l'esperienza maturata dal gruppo Soprema, anche nel campo dei materiali sintetici, è la miglior garanzia di scelta adeguata alle esigenze tecniche che le costruzioni odierne costantemente richiedono in termini di qualità e velocità di posa.

Norme tecniche di riferimento

UNI EN 13956: Membrane flessibili per impermeabilizzazione - Membrane di materiale plastico e di gomma per l'impermeabilizzazione di coperture

UNI EN 13967: Membrane flessibili per impermeabilizzazione - Membrane di materiale plastico e di gomma impermeabili all'umidità incluse membrane di materiale plastico e di gomma destinate ad impedire la risalita di umidità dal suolo

UNI EN 13361: Geosintetici con funzione barriera - Caratteristiche richieste per l'impiego nelle costruzioni di bacini e dighe

UNI EN 13362: Geotessili con funzione barriera - Caratteristiche richieste per impiego nelle costruzioni di canali















UNI EN 13491: Geosintetico con funzione barriera - Caratteristiche richieste per l'impiego come barriera ai fluidi nella costruzione di gallerie e di strutture in sotterraneo associate

UNI EN 13492 Geosintetici con funzione barriera - Caratteristiche richieste per l'impiego nella costruzione di discariche per smaltimento, di opere di trasferimento o di contenimento secondario di rifiuti liquidi

UNI CEN TS 1187: Metodi di prova per tetti esposti al fuoco dall'esterno

UNI EN 13501-5: Classificazione al fuoco dei prodotti e degli elementi da costruzione - Parte 5: classificazione in base ai risultati delle prove di esposizione dei tetti a un fuoco esterno

Legenda destinazioni d'uso

	Zavorramento Ghiaia		Finiture Verticali		Opere Interrate
	Totale Aderenza		Fissaggio Meccanico		Zavorramento Verde Pensile
	Fondazioni		Totale Aderenza su Bitume		
	Zavorramento Carrabile		Gallerie Naturali		
	Zavorramento Pedonale		Vasche e Serbatoi		
	Anti-Radon		Canali e Bacini		

SISTEMA PER NUOVA COPERTURA

01

DESCRIZIONE
Sistema impermeabile con elemento di tenuta in membrane PVC-P

DESTINAZIONE
Coperture non accessibili

INCLINAZIONE
Per copertura piana o sub-orizzontale pendenza compresa tra 1,5 e 5%



SUPERFICIE ORIZZONTALE

- 1 Elemento portante in c.a.
- 2 Vapor Flag
- 3 NEOSTIR 029 ECO
- 4 Elemento di fissaggio dell'isolante
- 5 Geotessile Flag PET TT
- 6 Flagon SR Energy Plus
- 7 Elemento di fissaggio della membrana
- 8 Barra perforata perimetrale

SUPERFICIE VERTICALE

- A Elemento portante in c.a.
- B Geotessile Flag PET TT
- C Flagon SV Energy Plus
- D Elemento finitura

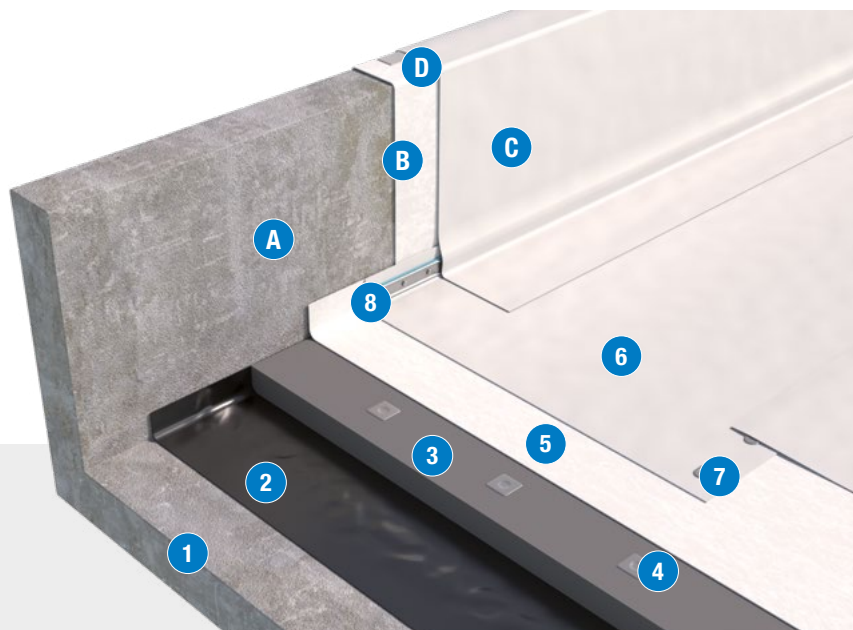

SISTEMA PER NUOVA COPERTURA

02

DESCRIZIONE
Sistema impermeabile con elemento di tenuta in TPO applicato a fissaggio meccanico

DESTINAZIONE
Coperture non accessibili

INCLINAZIONE
Per copertura piana o sub-orizzontale pendenza compresa tra 1,5 e 5%



SUPERFICIE ORIZZONTALE

- 1 Elemento portante in c.a.
- 2 Vapor Flag
- 3 SOPRAPIR DUO+
- 4 Elemento di fissaggio dell'isolante
- 5 Flagon EP/PR Energy Plus
- 6 Elemento di fissaggio della membrana
- 7 Barra perforata perimetrale

SUPERFICIE VERTICALE

- A Elemento portante in c.a.
- B Geotessile Flag PET TT
- C Flagon EP/PR Energy Plus
- D Profilo perimetrale

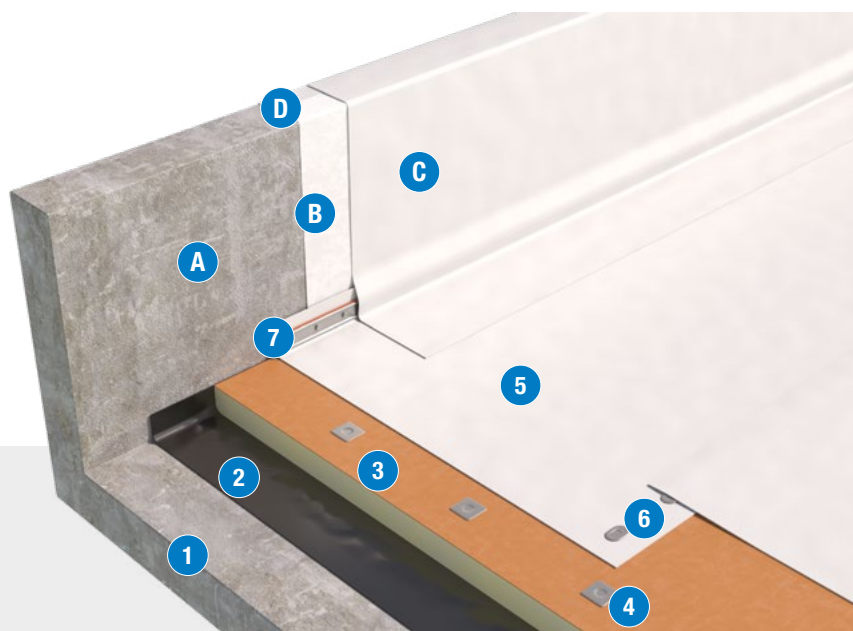

SISTEMA PER NUOVA COPERTURA

03

 **DESCRIZIONE**
Sistema impermeabile con elemento di tenuta in TPO applicato a fissaggio meccanico

 **DESTINAZIONE**
Coperture non accessibili

 **INCLINAZIONE**
Per copertura piana o sub-orizzontale pendenza compresa tra 1,5 e 5%



SUPERFICIE ORIZZONTALE

- 1 Elemento portante in lamiera
- 2 Vapor Flag
- 3 SOPRAPIR ACIER
- 4 Elemento di fissaggio dell'isolante
- 5 FLAGON EP/PV Energy Plus
- 6 Elemento di fissaggio della membrana
- 7 Barra perforata perimetrale

SUPERFICIE VERTICALE

- A Elemento portante
- B Geotessile Flag PET TT
- C FLAGON EP/PV Energy Plus
- D Elemento di finitura

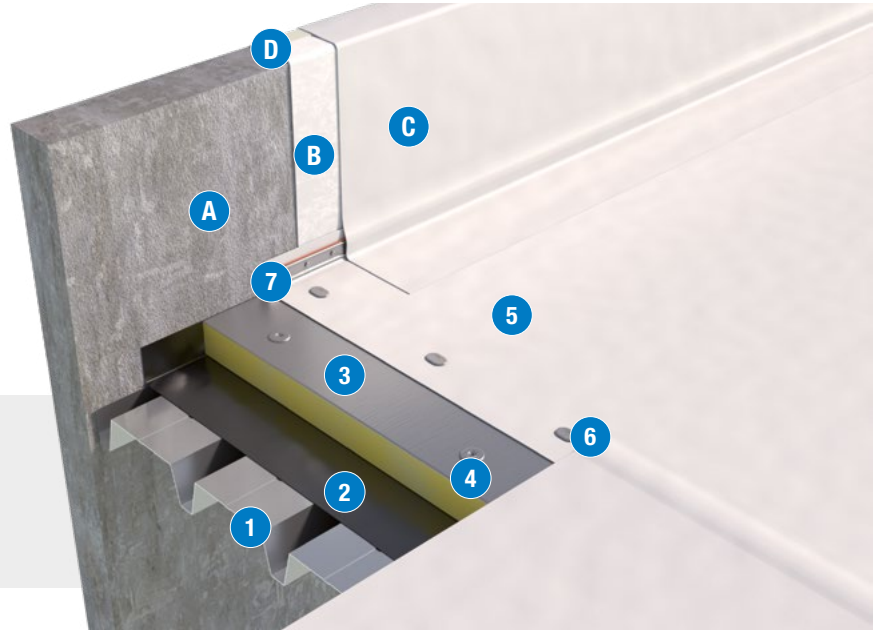

SISTEMA PER NUOVA COPERTURA

04

 **DESCRIZIONE**
Sistema impermeabile con elemento di tenuta in membrane TPO

 **DESTINAZIONE**
Coperture non accessibili

 **INCLINAZIONE**
Per copertura piana



SUPERFICIE ORIZZONTALE

- 1 Elemento portante in c.a.
- 2 Vapor Flag
- 3 SIRAPOR 034 ECO
- 4 Sopravoile 120
- 5 FLAGON EP/PR SC Energy Plus
- 6 Soprasolar Fix Evo TPO

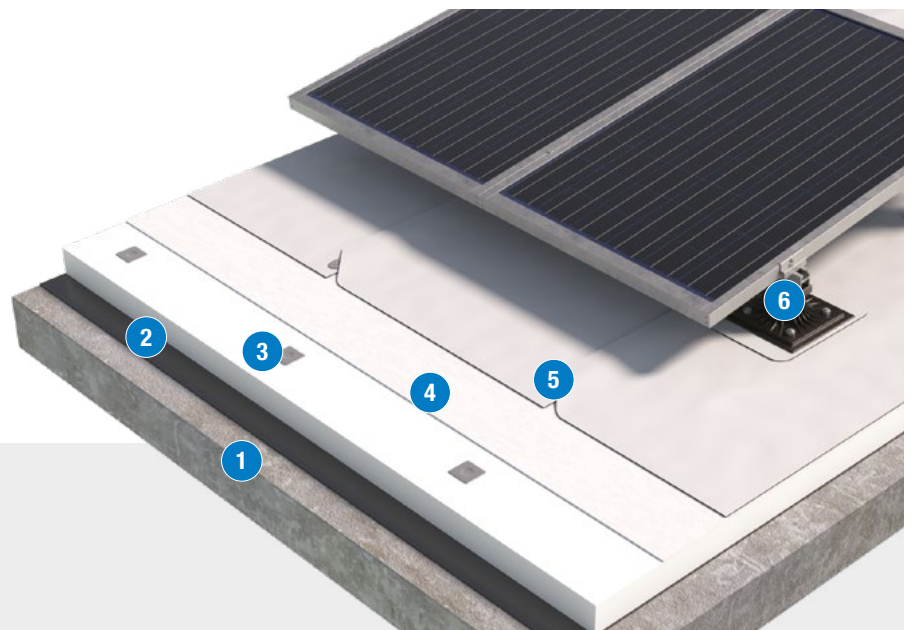

Flagon SV

PVC-P

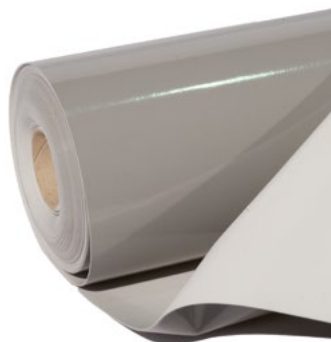

Membrana sintetica realizzata in PVC-P, prodotta per coostrusione o spalmatura, dotata di signal layer, stabilizzata dimensionalmente con velo di vetro, resistente ai raggi UV. Prodotto con marcatura CE conforme alla Norma EN 13956 ed EN 13967.

CARATTERISTICHE	Flagon SV 1,5 mm	Flagon SV 1,8 mm	Flagon SV 2,0 mm	Flagon SV 2,4 mm
Dimensioni m	1,65x20 - 2,10x20 **	1,65x20 - 2,10x20 **	1,65x20 - 2,10x20 **	1,65x20 - 2,10x20 **
Rotoli per pallet - m ²	23-736 - 14-588	23-736 - 14-588	18-576 - 14-588	18-576 - 14-588
Colore faccia superiore	Grigio chiaro	Grigio chiaro	Grigio chiaro	Grigio chiaro
Colore faccia inferiore	Grigio scuro	Grigio scuro	Grigio scuro	Grigio scuro
Destinazione d'uso				

* Nota: Disponibile in colorazione Ral 7012, 6021 e 9016; su richiesta disponibile in altre colorazioni secondo scala Ral (da verificare con Ufficio Tecnico Soprema srl - tech-office@soprema.it) per quantitativi minimi di circa 1500 m².

** L= 1,65 m - Spalmatura L= 2,10 m - Coostrusione

Flagon SFc

PVC-P



Membrana sintetica realizzata in PVC-P accoppiata, sulla faccia inferiore, con geotessile non tessuto da 200 g/m², dotata di signal layer, prodotta per spalmatura, stabilizzata dimensionalmente con velo di vetro, resistente ai raggi UV. Prodotto con marcatura CE conforme alla Norma EN 13956.

CARATTERISTICHE	Flagon SFc 1,5 mm	Flagon SFc 1,8 mm	Flagon SFc 2,0 mm
Dimensioni m	1,65x20	1,65x20	1,65x20
Rotoli per pallet - m ²	16-528	12-396	12-396
Colore faccia superiore	Grigio chiaro	Grigio chiaro	Grigio chiaro
Colore faccia inferiore	Grigio scuro	Grigio scuro	Grigio scuro
Finitura faccia inferiore	Geotessile non tessuto	Geotessile non tessuto	Geotessile non tessuto
Destinazione d'uso			

*Nota: Disponibile in colorazione Ral 7012, 6021 e 9016; su richiesta diponibile in altre colorazioni secondo scala Ral (da verificare con ufficio tecnico Soprema srl - tech-office@soprema.it) per quantitativi minimi di circa 1500 m².



Flagon SR - Flagon SRF

PVC-P



Membrana sintetica realizzata in PVC-P armata con rete di poliestere, dotata di signal layer, prodotta per coestrusione (Flagon SR) o spalmatura (Flagon SR e Flagon SRF), resistente ai raggi UV.

Prodotti con marcatura CE conformi alla Norma EN 13956 (Flagon SR e Flagon SRF) e EN 13361, EN 13362 (Flagon SR).

CARATTERISTICHE	Flagon SR 1,5 mm	Flagon SR 1,8 mm	Flagon SR 2,0 mm	Flagon SRF 1,5 mm	Flagon SRF 1,8 mm	Flagon SRF 2,0 mm
Dimensioni m	1,60x20 - 2,10x20 - 1,05x20	1,60x20 - 2,10x20 - 1,05x20	1,60x20 - 2,10x20 - 1,05x20	1,60x20	1,60x20	1,60x20
Rotoli per pallet - m ²	23-736 - 14-588 - 14-294	23-736 - 14-588 - 14-294	23-736 - 14-588 - 14-294	16-512	12-384	12-384
Colore faccia superiore	Grigio chiaro	Grigio chiaro	Grigio chiaro	Grigio chiaro	Grigio chiaro	Grigio chiaro
Colore faccia inferiore	Grigio scuro	Grigio scuro	Grigio scuro	Grigio scuro	Grigio scuro	Grigio scuro
Finitura faccia inferiore	-	-	-	Geotessile non tessuto	Geotessile non tessuto	Geotessile non tessuto
Destinazione d'uso						

*Nota: Disponibile in colorazione Ral 7012, 6021 e 9016; su richiesta diponibile in altre colorazioni secondo scala Ral (da verificare con ufficio tecnico Soprema srl - tech-office@soprema.it) per quantitativi minini di circa 1500 m².

Flagon A

PVC-P

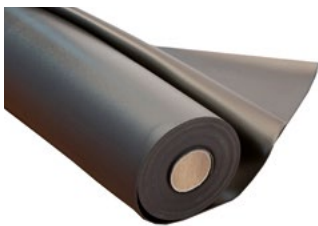

Membrana sintetica omogenea realizzata in PVC-P ottenuta per coestrusione con impiego di plastificanti polimerici con resistenza al contatto temporaneo con olii ed idrocarburi, non resistente ai raggi UV. Prodotto con marcatura CE conforme alla norma: EN 13956, EN 13361, EN 13362, EN 13967.

Rapporto di prova Cerisie Nr. 280/2016

CARATTERISTICHE	Flagon A 1,8 mm	Flagon A 2,0 mm	Flagon A 2,4 mm
Dimensioni m	2,10x20	2,10x20	2,10x20
Rotoli per pallet - m ²	14-588	14-588	14-588
Colore faccia superiore	Nero	Nero	Nero
Colore faccia inferiore	Nero	Nero	Nero
Destinazione d'uso			

Flagon SV Strip

PVC-P

Striscia di manto in PVC-P colore grigio chiaro stabilizzato dimensionalmente con velo di vetro. Resistente ai raggi UV.

Flagon SV Strip

Spessore: 1,5 mm
Dimensioni: 0,20 m x 20 m

Flagon S (PVC per finitura)

PVC-P

Membrana in PVC-P omogenea per finitura colore grigio chiaro. Resistente ai raggi UV.

Flagon S

Spessore: 1,5 mm
Dimensioni: 1,05 m x 20 m

Flagon S Energy Plus (PVC per finitura)



PVC-P

Membrana in PVC-P omogenea per finitura colore bianco. Resistente ai raggi UV.

Flagon S Energy Plus

Spessore: 1,5 mm
Dimensioni: 1,05 m x 20 m



Flagon SV Energy Plus Flagon SFc Energy Plus



PVC-P

Membrana sintetica realizzata in PVC-P, di colore bianco per tutto lo spessore, con elevato indice di riflettanza solare (SRI). Prodotta per coestrusione (Flagon SV) o spalmatura (Flagon SV e Flagon SFc), stabilizzata dimensionalmente con velo di vetro. Elevata resistenza ai raggi UV.

La membrana Flagon SFc Energy Plus è accoppiata sulla faccia inferiore ad un geotessile non tessuto di poliestere da 200 gr/mq.

Prodotti con marcatura CE conforme alla Norma EN 13956 (Flagon SV Energy Plus e Flagon SFc Energy Plus)

CARATTERISTICHE	Flagon SV Energy Plus 1,5 mm	Flagon SV Energy Plus 1,8 mm	Flagon SV Energy Plus 2,0 mm	Flagon SFc Energy Plus 1,5 mm	Flagon SFc Energy Plus 1,8 mm	Flagon SFc Energy Plus 2,0 mm
Dimensioni m	1,65x20 - 2,10x20 **	1,65x20 - 2,10x20 **	1,65x20 - 2,10x20 **	1,65x20	1,65x20	1,65x20
Rotoli per pallet - m ²	23-736 - 14-588	23-736 - 14-588	23-736 - 14-588	16-528	12-396	12-396
Colore faccia superiore	Bianco	Bianco	Bianco	Bianco	Bianco	Bianco
Colore faccia inferiore	Bianco	Bianco	Bianco	Bianco	Bianco	Bianco
Finitura faccia inferiore	-	-	-	Geotessile non tessuto	Geotessile non tessuto	Geotessile non tessuto
Destinazione d'uso						

** L= 1,65 m - Spalmatura L= 2,10 m - Coestrusione



Flagon SR Energy Plus Flagon SRF Energy Plus



PVC-P

Membrana sintetica realizzata in PVC-P, di colore bianco per tutto lo spessore, con elevato indice di riflettanza solare (SRI). Prodotta per coestrusione (Flagon SR) o spalmatura (Flagon SR e Flagon SRF), armata con rete di poliestere, con elevata resistenza ai raggi UV.

La membrana Flagon SRF Energy Plus è accoppiata sulla faccia inferiore ad un geotessile non tessuto di poliestere da 200 gr/mq.

Prodotti con marcatura CE conforme alla Norma EN 13956 (Flagon SR Energy Plus e Flagon SRF Energy Plus).

CARATTERISTICHE	Flagon SR Energy Plus 1,5 mm	Flagon SR Energy Plus 1,8 mm	Flagon SR Energy Plus 2,0 mm	Flagon SRF Energy Plus 1,5 mm	Flagon SRF Energy Plus 1,8 mm	Flagon SRF Energy Plus 2,0 mm
Dimensioni m	1,60x20 - 2,10x20	1,60x20 - 2,10x20	1,60x20 - 2,10x20	1,60x20	1,60x20	1,60x20
Rotoli per pallet - m ²	23-736 - 14-588	23-736 - 14-588	23-736 - 14-588	16-512	12-384	12-384
Colore faccia superiore	Bianco	Bianco	Bianco	Bianco	Bianco	Bianco
Colore faccia inferiore	Bianco	Bianco	Bianco	Bianco	Bianco	Bianco
Finitura faccia inferiore	-	-	-	Geotessile non tessuto	Geotessile non tessuto	Geotessile non tessuto
Destinazione d'uso						

Flagon SR FR M2

PVC-P

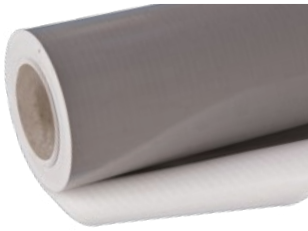

Membrana sintetica realizzata in PVC-P armata con rete di poliestere, dotata di signal layer, prodotta per coostrusione o per spalmatura, resistente ai raggi UV.

La membrana Flagon SR FR M2 ha ottenuto la **classificazione Broof T3** al fuoco esterno in sistemi speciali secondo CEN TS 1187 e EN 13501-5**.

Prodotto con marcatura CE conforme alla norma EN 13956.

CARATTERISTICHE	Flagon SR FR M2* 1,5 mm	Flagon SR FR M2* 1,8 mm	Flagon SR FR M2* 2,0 mm
Dimensioni m	1,60x20 - 2,10x20 - 1,05x20	1,60x20 - 2,10x20 - 1,05x20	1,60x20 - 2,10x20 - 1,05x20
Rotoli per pallet - m ²	23-736 - 14-588 - 14-294	23-736 - 14-588 - 14-294	23-736 - 14-588 - 14-294
Colore faccia superiore	Grigio chiaro	Grigio chiaro	Grigio chiaro
Colore faccia inferiore	Grigio scuro	Grigio scuro	Grigio scuro
Destinazione d'uso			

*Disponibile nella versione Energy Plus.

Flagon SR SC

PVC-P

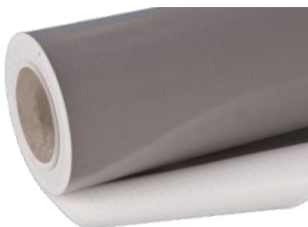

Membrana sintetica realizzata in PVC-P armata con rete di poliestere, dotata di signal layer, prodotta per coostrusione, resistente ai raggi UV.

La membrana Flagon SR SC ha ottenuto la **classificazione Broof T2** al fuoco dall'esterno in sistemi speciali secondo CEN TS 1187 e EN 13501-5**.

Prodotto con marcatura CE conforme alla norma EN 13956.



CARATTERISTICHE	Flagon SR SC 1,5 mm	Flagon SR SC 1,8 mm	Flagon SR SC 2,0 mm
Dimensioni m	1,60x20 - 2,10x20 - 1,05x20	1,60x20 - 2,10x20 - 1,05x20	1,60x20 - 2,10x20 - 1,05x20
Rotoli per pallet - m ²	23-736 - 14-588 - 14-294	23-736 - 14-588 - 14-294	23-736 - 14-588 - 14-294
Colore faccia superiore	Grigio chiaro	Grigio chiaro	Grigio chiaro
Colore faccia inferiore	Grigio scuro	Grigio scuro	Grigio scuro
Destinazione d'uso			

**AVVERTENZE: il comportamento al fuoco dall'esterno di un sistema di copertura è determinato dalla stratigrafia costruttiva del sistema stesso come previsto negli specifici metodi di prova secondo CEN TS 1187. Per maggiori informazioni sulle stratigrafie classificate BRoof, contattare l'Ufficio Tecnico Soprema: tech-office@soprema.it

Flagon SR SC Energy Plus



PVC-P



Membrana sintetica realizzata in PVC-P, di colore bianco per tutto lo spessore, con elevato indice di riflettanza solare (SRI). Armata con rete di poliestere, prodotta per coestrusione o per spalmatura, resistente ai raggi UV.

La membrana Flagon SR SC ha ottenuto la **classificazione Broof T2** al fuoco dall'esterno in sistemi speciali secondo CEN TS 1187 e EN 13501-5**.

Prodotto con marcatura CE conforme alla norma EN 13956.

CARATTERISTICHE	Flagon SR SC 1,5 mm	Flagon SR SC 1,8 mm	Flagon SR SC 2,0 mm
Dimensioni m	1,60x20 - 2,10x20 - 1,05x20	1,60x20 - 2,10x20 - 1,05x20	1,60x20 - 2,10x20 - 1,05x20
Rotoli per pallet - m ²	23-736 - 14-588 - 14-294	23-736 - 14-588 - 14-294	23-736 - 14-588 - 14-294
Colore faccia superiore	Bianco	Bianco	Bianco
Colore faccia inferiore	Bianco	Bianco	Bianco
Destinazione d'uso			

Flagon SR XF

PVC-P

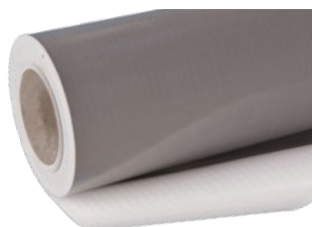

Membrana sintetica realizzata in PVC-P armata con rete di poliestere, dotata di signal layer, prodotta per co-estrusione, resistente ai raggi UV.

Prodotto con marcatura CE conforme alla norma EN 13956.



CARATTERISTICHE	Flagon SR SC 1,5 mm	Flagon SR SC 1,8 mm	Flagon SR SC 2,0 mm
Dimensioni m	1,60x20 - 2,10x20 - 1,05x20	1,60x20 - 2,10x20 - 1,05x20	1,60x20 - 2,10x20 - 1,05x20
Rotoli per pallet - m ²	23-736 - 14-588 - 14-294	23-736 - 14-588 - 14-294	23-736 - 14-588 - 14-294
Colore faccia superiore	Grigio chiaro	Grigio chiaro	Grigio chiaro
Colore faccia inferiore	Grigio scuro	Grigio scuro	Grigio scuro
Destinazione d'uso			

****AVVERTENZE:** il comportamento al fuoco dall'esterno di un sistema di copertura è determinato dalla stratigrafia costruttiva del sistema stesso come previsto negli specifici metodi di prova secondo CEN TS 1187. Per maggiori informazioni sulle stratigrafie classificate BRoof, contattare l'Ufficio Tecnico Soprema: tech-office@soprema.it

Flagon EP/PR - Flagon EP/PR F

TPO





Membrana sintetica realizzata in poliolefina modificata TPO, dotata di signal layer, ottenuta per coestrusione, resistente ai raggi UV, armata con rete di poliestere.

La membrana Flagon EP/PR F è accoppiata sulla faccia inferiore ad un geotessile non tessuto.

Prodotti con marcatura CE conforme alla Norma EN 13956 (Flagon EP/PR e Flagon EP/PR F) e EN 13492* (Flagon EP/PR).

MEMBRANE
SINTETICHE

Membrane Sintetiche per coperture

CARATTERISTICHE	Flagon EP/PR 1,5 mm	Flagon EP/PR 1,8 mm	Flagon EP/PR 2,0 mm	Flagon EP/PR F 1,5 mm	Flagon EP/PR F 1,8 mm	Flagon EP/PR F 2,0 mm
Dimensioni m	2,10x20 - 1,05x20	2,10x20 - 1,05x20	2,10x20 - 1,05x20	2,10x20	2,10x20	2,10x20
Rotoli per pallet - m ²	23-966 - 46-966	14-588 - 14-294	14-588 - 14-294	12-504	12-504	12-504
Colore faccia superiore	Grigio sabbia	Grigio sabbia	Grigio sabbia	Grigio sabbia	Grigio sabbia	Grigio sabbia
Colore faccia inferiore	Bianco-Nero	Bianco-Nero	Bianco-Nero	Nero	Nero	Nero
Finitura faccia inferiore	-	-	-	Geotessile non tessuto	Geotessile non tessuto	Geotessile non tessuto
Destinazione d'uso						

*Per i campi di applicazione autorizzati contattare l'Ufficio Tecnico Soprema: tech-office@soprema.it

Flagon EP/PV Strip

TPO

Striscia di manto in TPO stabilizzato con velo di vetro di colore grigio sabbia. Resistente ai raggi UV.

[Flagon EP/PV Strip](#)

Spessore: 1,5 mm
Dimensioni: 0,20 m x 20 m

Flagon EP (TPO per finitura)

TPO

Membrana in TPO omogeneo per finitura di colore grigio sabbia, grigio scuro, nero. Resistente ai raggi UV.

[Flagon EP](#)

Spessore: 1,5 mm
Dimensioni: 1,05 m x 20 m

Flagon EP Energy Plus (TPO per finitura)

Membrana in TPO omogeneo per finitura di colore bianco. Resistente ai raggi UV.



TPO

[Flagon EP Energy Plus](#)

Spessore: 1,5 mm
Dimensioni: 1,05 m x 20 m

Flagon Premio Stick DE

TPO



Membrana sintetica realizzata in poliolefina flessibile modificata TPO, dotata di signal layer, ottenuta per coestrusione, resistente ai raggi UV, stabilizzata dimensionalmente con velo di vetro ed accoppiata sulla faccia inferiore ad un geotessile non tessuto autoadesivo protetto da una pellicola rimovibile in PE siliconato.

Prodotto con marcatura CE conforme alla norma EN 13956.

CARATTERISTICHE	Flagon Premio Stick DE 1,5 mm	Flagon Premio Stick DE 1,8 mm
Dimensioni m	1,60x15	1,60x15
Rotoli per pallet - m ²	12-288	12-288
Colore faccia superiore	Grigio sabbia	Grigio sabbia
Colore faccia inferiore	Nero	Nero
Finitura faccia inferiore	Geotessile non tessuto autoadesivo	Geotessile non tessuto autoadesivo
Destinazione d'uso		



Flagon EP/PV - Flagon EP/PV-F

TPO

Membrana sintetica realizzata in poliolefina flessibile modificata TPO, dotata di signal layer, ottenuta per coestrusione, resistente ai raggi UV, stabilizzata dimensionalmente con velo di vetro.

La membrana Flagon EP/PV-F è accoppiata sulla faccia inferiore ad un geotessile non tessuto.

Prodotti con marcatura CE conforme alla Norma EN 13956 (Flagon EP/PV e Flagon EP/PV-F) e EN 13967 (Flagon EP/PV).

CARATTERISTICHE	Flagon EP/PV 1,5 mm	Flagon EP/PV 1,8 mm	Flagon EP/PV 2,0 mm	Flagon EP/PV-F 1,5 mm	Flagon EP/PV-F 1,8 mm	Flagon EP/PV-F 2,0 mm
Dimensioni m	2,10x20	2,10x20	2,10x20	2,10x20	2,10x20	2,10x20
Rotoli per pallet - m ²	23-966	14-588	14-588	12-504	12-504	12-504
Colore faccia superiore	Grigio sabbia	Grigio sabbia	Grigio sabbia	Grigio sabbia	Grigio sabbia	Grigio sabbia
Colore faccia inferiore	Nero	Nero	Nero	Nero	Nero	Nero
Finitura faccia inferiore	-	-	-	Geotessile non tessuto	Geotessile non tessuto	Geotessile non tessuto
Destinazione d'uso						



TPO



Flagon EP/PV Energy Plus Flagon EP/PV-F Energy Plus



Membrana sintetica realizzata in poliolefina flessibile modificata TPO, di colore bianco per tutto lo spessore, con elevato indice di riflettanza solare (SRI). Ottenuta per coestrusione, stabilizzata dimensionalmente con velo di vetro, con elevata resistenza ai raggi UV.

La membrana Flagon EP/PV-F è accoppiata sulla faccia inferiore ad un geotessile non tessuto.

Prodotti con marcatura CE conforme alla Norma EN 13956.

CARATTERISTICHE	Flagon EP/PV Energy Plus 1,5 mm	Flagon EP/PV Energy Plus 1,8 mm	Flagon EP/PV Energy Plus 2,0 mm	Flagon EP/PV-F Energy Plus 1,5 mm	Flagon EP/PV-F Energy Plus 1,8 mm	Flagon EP/PV-F Energy Plus 2,0 mm
Dimensioni m	2,10 x 20	2,10 x 20	2,10 x 20	2,10 x 20	2,10 x 20	2,10 x 20
Rotoli per pallet - m ²	23-966	18-756	18-756	12-504	12-504	12-504
Colore faccia superiore	Bianco	Bianco	Bianco	Bianco	Bianco	Bianco
Colore faccia inferiore	Bianco	Bianco	Bianco	Bianco	Bianco	Bianco
Finitura faccia inferiore	-	-	-	Geotessile non tessuto	Geotessile non tessuto	Geotessile non tessuto
Destinazione d'uso						

Flagon EP/PR Energy Plus Flagon EP/PR F Energy Plus





TPO



Membrana sintetica realizzata in poliolefina flessibile modificata TPO, di colore bianco per tutto lo spessore, con elevato indice di riflettanza solare (SRI). Ottenuta per coestrusione, armata con rete di poliestere, con elevata resistenza ai raggi UV.

La membrana Flagon EP/PR F è accoppiata sulla faccia inferiore ad un geotessile non tessuto.

Prodotti con marcatura CE conforme alla norma EN 13956.

CARATTERISTICHE	Flagon EP/PR Energy Plus 1,5 mm	Flagon EP/PR Energy Plus 1,8 mm	Flagon EP/PR Energy Plus 2,0 mm	Flagon EP/PR-F Energy Plus 1,5 mm	Flagon EP/PR-F Energy Plus 1,8 mm	Flagon EP/PR-F Energy Plus 2,0 mm
Dimensioni m	2,10x20	2,10x20	2,10x20	2,10x20	1,60x20	1,60x20
Rotoli per pallet - m ²	23-966	18-756	18-756	12-504	12-384	12-384
Colore faccia superiore	Bianco	Bianco	Bianco	Bianco	Bianco	Bianco
Colore faccia inferiore	Bianco	Bianco	Bianco	Bianco	Bianco	Bianco
Finitura faccia inferiore	-	-	-	Geotessile non tessuto	Geotessile non tessuto	Geotessile non tessuto
Destinazione d'uso						

*Per i campi di applicazione autorizzati contattare l'Ufficio Tecnico Soprema: tech-office@soprema.it

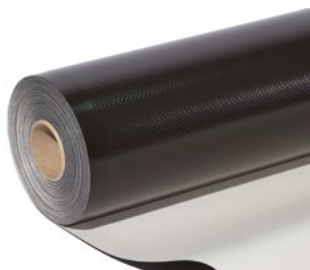

Flagon EP/PR SC

TPO

Membrana sintetica realizzata in poliolefina flessibile modificata TPO, ottenuta per costruzione, resistente ai raggi UV, armata con rete di poliestere. Prodotti con marcatura CE conforme alla norma EN 13956.

La membrana Flagon EP/PR SC ha ottenuto la **classificazione Broof T2/T3** al fuoco esterno in sistemi speciali secondo CEN TS 1187 e EN 13501-5**.



CARATTERISTICHE	Flagon EP/PR SC 1,5 mm	Flagon EP/PR SC 1,8 mm	Flagon EP/PR SC 2,0 mm
Dimensioni m	2,10x20 - 1,05x20	2,10x20 - 1,05x20	2,10x20 - 1,05x20
Rotoli per pallet - m ²	23-966 - 14-294	18-756 - 14-294	18-756 - 14-294
Colore faccia superiore	Grigio sabbia	Grigio sabbia	Grigio sabbia
Colore faccia inferiore	Nero	Nero	Nero
Destinazione d'uso			

Flagon EP/PR SC Energy Plus



TPO



Membrana sintetica realizzata in poliolefina flessibile modificata TPO, di colore bianco per tutto lo spessore, con elevato indice di riflettanza solare (SRI). Ottenuta per costruzione, resistente ai raggi UV, armata con rete di poliestere. Prodotti con marcatura CE conforme alla norma EN 13956.

La membrana Flagon EP/PR SC ha ottenuto la **classificazione Broof T2/T3** al fuoco esterno in sistemi speciali secondo CEN TS 1187 e EN 13501-5**.

CARATTERISTICHE	Flagon EP/PR SC 1,5 mm	Flagon EP/PR SC 1,8 mm	Flagon EP/PR SC 2,0 mm
Dimensioni m	2,10x20 - 1,05x20	2,10x20 - 1,05x20	2,10x20 - 1,05x20
Rotoli per pallet - m ²	23-966 - 14-294	18-756 - 14-294	18-756 - 14-294
Colore faccia superiore	Bianco	Bianco	Bianco
Colore faccia inferiore	Bianco	Bianco	Bianco
Destinazione d'uso			

****AVVERTENZE:** il comportamento al fuoco dall'esterno di un sistema di copertura è determinato dalla stratigrafia costruttiva del sistema stesso come previsto negli specifici metodi di prova secondo CEN TS 1187. Per maggiori informazioni sulle stratigrafie classificate BRoof, contattare l'Ufficio Tecnico Soprema: tech-office@soprema.it

Flagon EP/PR XF

TPO



Membrana sintetica realizzata in poliolefina modificata TPO, dotata di signal layer, ottenuta per coestrusione, resistente ai raggi UV, armata con rete di poliestere. Prodotti con marcatura CE conforme alla norma EN 13956.

Prodotto con marcatura CE conforme alla norma EN 13956.



CARATTERISTICHE	Flagon EP/PR XF 1,5 mm	Flagon EP/PR XF 1,8 mm	Flagon EP/PR XF 2,0 mm
Dimensioni m	1,05x20 - 2,10x20	1,05x20 - 2,10x20	1,05x20 - 2,10x20
Rotoli per pallet - m ²	14-294 - 23-966	14-294 - 23-966	14-294 - 23-966
Colore faccia superiore	Grigio sabbia	Grigio sabbia	Grigio sabbia
Colore faccia inferiore	Nero	Nero	Nero
Destinazione d'uso			



Copper Art SR

PVC-P

Membrana sintetica realizzata in PVC-P Copper Art per sistemi a fissaggio meccanico, armata con rete di poliestere. Prodotta per successive spalmature di compound polimerico con inglobate particelle di rame negli skin superficiali che conferiscono alla membrana le caratteristiche estetiche del metallo stesso. Resistente ai raggi UV, con marcatura CE conforme alla Norma EN 13956.

CARATTERISTICHE	Copper Art SR 1,8mm
Dimensioni m	1,60 x 20
Rotoli per pallet - m ²	12 - 384
Colore faccia superiore	Rame
Colore faccia inferiore	Rame
Destinazione d'uso	



Copper Art SFc

PVC-P

Membrana sintetica realizzata in PVC-P Copper Art per sistemi a totale aderenza, stabilizzata dimensionalmente con velo di vetro ed accoppiata sulla faccia inferiore con un geotessile non tessuto. Prodotta per successive spalmature di compound polimerico con inglobate particelle di rame negli skin superficiali che conferiscono alla membrana le caratteristiche estetiche del metallo stesso. Resistente ai raggi UV, con marcatura CE conforme alla Norma EN 13956.

CARATTERISTICHE	Copper Art SFc 1,8mm
Dimensioni m	1,65 x 20
Rotoli per pallet - m ²	12 - 396
Colore faccia superiore	Rame
Colore faccia inferiore	Rame
Finitura faccia inferiore	Geotessile non tessuto
Destinazione d'uso	



Copper Art SRF

PVC-P

Voce di capitolato: Impermeabilizzazione realizzata con membrana sintetica in PVC-P Copper Art per sistemi a fissaggio meccanico, armata con rete di poliestere ed accoppiata sulla faccia inferiore con un geotessile non tessuto di poliestere. Prodotta per successive spalmature di compound polimerico con inglobate particelle di rame negli skin superficiali che conferiscono alla membrana le caratteristiche estetiche del metallo stesso. Resistente ai raggi UV, con marcatura CE conforme alla Norma EN 13956.

CARATTERISTICHE	Copper Art SRF 1,8mm
Dimensioni m	1,60 x 20
Rotoli per pallet - m ²	12 - 384
Colore faccia superiore	Rame
Colore faccia inferiore	Rame
Finitura faccia inferiore	Geotessile non tessuto
Destinazione d'uso	



Copper Art SV

PVC-P

Membrana sintetica realizzata in PVC-P per finiture Copper Art, stabilizzata dimensionalmente con velo di vetro. Prodotta per successive spalmature di compound polimerico con inglobate particelle di rame negli skin superficiali che conferiscono alla membrana le caratteristiche estetiche del metallo stesso. Resistente ai raggi UV, con marcatura CE conforme alla Norma EN 13956.

CARATTERISTICHE	Copper Art SV 1,5 mm
Dimensioni m	1,65 x 20
Rotoli per pallet - m ²	12 - 384
Colore faccia superiore	Rame
Colore faccia inferiore	Rame
Destinazione d'uso	

Silver Art Glossy SR

PVC-P



Membrana sintetica Silver Art realizzata in PVC-P per sistemi a fissaggio meccanico, armata con rete di poliestere e dotata di laccatura superficiale. Prodotta per successive spalmature di compound polimerico con inglobate particelle di alluminio negli skin superficiali che determinano la speciale finitura a vista simile a una lamina di alluminio flessibile. Resistente ai raggi UV, con marcatura CE conforme alla Norma EN 13956.

CARATTERISTICHE	Silver Art Glossy SR 1,8mm
Dimensioni m	1,60 x 20
Rotoli per pallet - m ²	12 - 384
Colore faccia superiore	Alluminio
Colore faccia inferiore	Alluminio
Destinazione d'uso	

Silver Art Glossy SFc

PVC-P



Membrana sintetica Silver Art realizzata in PVC-P per sistemi a totale aderenza, stabilizzata dimensionalmente con velo di vetro, dotata di laccatura superficiale ed accoppiata sulla faccia inferiore con un geotessile non tessuto. Prodotta per successive spalmature di compound polimerico con inglobate particelle di alluminio negli skin superficiali che conferiscono alla membrana le caratteristiche estetiche del metallo stesso. Resistente ai raggi UV, con marcatura CE conforme alla Norma EN 13956.

CARATTERISTICHE	Silver Art Glossy SFc 1,8mm
Dimensioni m	1,60 x 20
Rotoli per pallet - m ²	12 - 396
Colore faccia superiore	Alluminio
Colore faccia inferiore	Alluminio
Finitura faccia inferiore	Geotessile non tessuto
Destinazione d'uso	

Silver Art Glossy SRF

PVC-P



Membrana sintetica Silver Art realizzata in PVC-P per sistemi a fissaggio meccanico, armata con rete di poliestere, dotata di laccatura superficiale ed accoppiata sulla faccia inferiore con un geotessile non tessuto di poliestere. Prodotta per successive spalmature di compound polimerico con inglobate particelle di alluminio negli skin superficiali che determinano la speciale finitura a vista, stabile nel tempo. Resistente ai raggi UV, con marcatura CE conforme alla Norma EN 13956.

CARATTERISTICHE	Silver Art Glossy SRF 1,8mm
Dimensioni m	1,60 x 20
Rotoli per pallet - m ²	12 - 384
Colore faccia superiore	Alluminio
Colore faccia inferiore	Alluminio
Finitura faccia inferiore	Geotessile non tessuto
Destinazione d'uso	

Silver Art Glossy SV

PVC-P



Membrana sintetica Silver Art realizzata in PVC-P per finiture Silver Art, stabilizzata dimensionalmente con velo di vetro, dotata di laccatura superficiale. Prodotta per successive spalmature di compound polimerico con inglobate particelle di alluminio negli skin superficiali che determinano la speciale finitura a vista, simile a una lamina di alluminio flessibile. Resistente ai raggi UV, con marcatura CE conforme alla Norma EN 13956.

CARATTERISTICHE	Silver Art Glossy SV 1,5 mm
Dimensioni m	1,65 x 20
Rotoli per pallet - m ²	12 - 384
Colore faccia superiore	Alluminio
Colore faccia inferiore	Alluminio
Destinazione d'uso	



Flagon BSL

PVC-P

Membrana sintetica realizzata in PVC-P omogeneo per fondazione, ottenuta mediante costruzione, non resistente ai raggi UV. Le due facce presentano colorazioni differenti per consentire la creazione del sistema signal layer. Prodotto con marcatura CE conforme alla norma EN 13491 e EN 13967.

CARATTERISTICHE	Flagon BSL 1,5 mm	Flagon BSL 2,0 mm
Dimensioni m	2,10 x 20	2,10 x 20
Rotoli per pallet - m ²	23 - 966	18 - 756
Colore faccia superiore	Verde chiaro	Verde chiaro
Colore faccia inferiore	Grigio scuro	Grigio scuro
Destinazione d'uso		

Flagon BT/I

PVC-P

Membrana sintetica in PVC-P omogeneo, trasparente, ottenuta mediante costruzione, non resistente ai raggi UV. Prodotto con marcatura CE conforme alla norma EN 13491 e EN 13967.



CARATTERISTICHE	Flagon BT/I 1,5 mm	Flagon BT/I 2,0 mm	Flagon BT/I 3,0 mm
Dimensioni m	2,10x20	2,10x20	2,10x20
Rotoli per pallet - m ²	23 - 966	18 - 756	14 - 588
Colore faccia superiore	Trasparente	Trasparente	Trasparente
Colore faccia inferiore	Trasparente	Trasparente	Trasparente
Destinazione d'uso			

Flagon BT/ST

PVC-P

Membrana sintetica in PVC-P omogeneo, trasparente, ottenuta mediante costruzione, non resistente ai raggi UV. Dotata di una superficie gofrata per applicazione nei sistemi vacuum. Prodotto con marcatura CE conforme alla norma EN 13491 e EN 13967.





CARATTERISTICHE	Flagon BT/ST 2,0 mm	Flagon BT/ST 2,4 mm
Dimensioni m	1,95x20	1,95x20
Rotoli per pallet - m ²	18 - 702	14 - 546
Colore faccia superiore	Trasparente	Trasparente
Colore faccia inferiore	Trasparente	Trasparente
Destinazione d'uso		

Flagon PM-SL

TPO

Membrana sintetica realizzata in poliolefina flessibile modificata TPO, omogenea, non resistente ai raggi UV. Le due facce presentano colorazioni differenti per consentire la creazione del sistema signal layer. Prodotto con marcatura CE conforme alla norma EN 13491.





CARATTERISTICHE	Flagon PM-SL 2,0 mm
Dimensioni m	2,10 x 20
Rotoli per pallet - m ²	18 - 756
Colore faccia superiore	Verde
Colore faccia inferiore	Nero
Destinazione d'uso	 

Flagon P

TPO

Membrana sintetica, realizzata in poliolefina flessibile modificata TPO, ottenuta per costruzione, stabilizzata dimensionalmente con velo di vetro, non resistente ai raggi UV. Le due facce presentano colorazioni differenti per consentire la creazione del sistema signal layer. Prodotto con marcatura CE conforme alla norma EN 13491 e EN 13967.



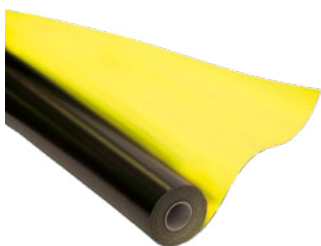

CARATTERISTICHE	Flagon P 2,0 mm	Flagon P 3,0 mm
Dimensioni m	2,10x20	2,10x20
Rotoli per pallet - m ²	18 - 756	11 - 462
Colore faccia superiore	Verde chiaro	Verde chiaro
Colore faccia inferiore	Nero	Nero
Destinazione d'uso	 	



Flagon RP

PVC-P

Membrana sintetica in PVC-P omogeneo, ottenuta mediante costruzione. Le due facce presentano colorazioni differenti per consentire la creazione del sistema signal layer. Membrana utilizzata come barriera Anti-Radon. Prodotto con marcatura CE conforme alla norma EN 13491 e EN 13967.

CARATTERISTICHE	Flagon RP 1,5 mm	Flagon RP 2,0 mm
Dimensioni m	2,10x20	2,10x20
Rotoli per pallet - m ²	23 - 966	18 - 756
Colore faccia superiore	Giallo	Giallo
Colore faccia inferiore	Nero	Nero
Destinazione d'uso	 	

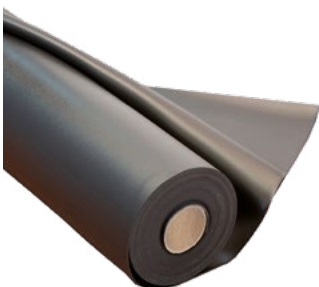
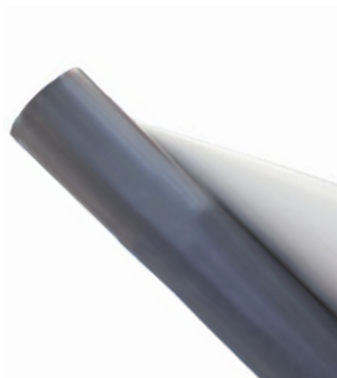

Flagon CSL

PVC-P

Membrana sintetica in PVC-P, ottenuta mediante coestrusione, omogenea, resistente ai raggi UV. Le due facce presentano colorazioni differenti per consentire la creazione del sistema signal layer. Prodotto con marcatura CE conforme alla norma EN 13361, EN 13362, EN 13492.

CARATTERISTICHE	Flagon CSL 1,5 mm	Flagon CSL 1,8 mm	Flagon CSL 2,0 mm
Dimensioni m	2,10x20	2,10x20	2,10x20
Rotoli per pallet - m ²	23 - 966	18 - 756	18 - 756
Colore faccia superiore	Grigio chiaro	Grigio chiaro	Grigio chiaro
Colore faccia inferiore	Grigio scuro	Grigio scuro	Grigio scuro
Destinazione d'uso			

Flagon CS

PVC-P

Membrana sintetica in PVC-P, ottenuta mediante coestrusione, omogenea. Ha una resistenza elevata agli attacchi dei microorganismi e di radici. Non resiste ai raggi UV. Prodotto con marcatura CE conforme alla norma EN 13361, EN 13362, EN 13956, EN 13967.

CARATTERISTICHE	Flagon CS 1,5 mm	Flagon CS 1,8 mm	Flagon CS 2,0 mm
Dimensioni m	2,10x20	2,10x20	2,10x20
Rotoli per pallet - m ²	23 - 966	18 - 756	18 - 756
Colore faccia superiore	Grigio scuro	Grigio scuro	Grigio scuro
Colore faccia inferiore	Nero	Nero	Nero
Destinazione d'uso			

Flagon GEO P

TPO

Membrana sintetica in poliolefina flessibile modificata TPO, ottenuta per coestrusione, stabilizzata dimensionalmente con velo di vetro, resistente ai raggi UV. Le due facce presentano colorazioni differenti per consentire la creazione del sistema signal layer. Prodotto con marcatura CE conforme alla norma EN 13492*, EN 13361 e EN 13362.

CARATTERISTICHE	Flagon GEO P 1,5 mm	Flagon GEO P 1,8 mm	Flagon GEO P 2,0 mm
Dimensioni m	2,10x20	2,10x20	2,10x20
Rotoli per pallet - m ²	23 - 966	18 - 756	18 - 756
Colore faccia superiore	Verde chiaro	Verde chiaro	Verde chiaro
Colore faccia inferiore	Nero	Nero	Nero
Destinazione d'uso			

*Per i campi di applicazione autorizzati contattare l'ufficio tecnico Soprema.

Flagon AT

PVC-P



Membrana sintetica realizzata in PVC-P, ottenuta mediante coestrusione, resistente ai raggi UV, omogenea, di colorazione bianca. Certificata per il contatto con acqua potabile**. Prodotto con marcatura CE conforme alla norma EN 13361, EN 13362. Disponibile su richiesta nella versione speciale di colore grigio scuro (RAL 7037) per l'impermeabilizzazione di vasche per itticoltura.

CARATTERISTICHE	Flagon AT 1,5 mm	Flagon AT 2,0 mm
Dimensioni m	2,10x20	2,10x20
Rotoli per pallet - m ²	23 - 966	14 - 588
Colore faccia superiore	Bianco	Bianco
Colore faccia inferiore	Bianco	Bianco
Destinazione d'uso		

Flagon SR/AT

PVC-P



Membrana sintetica realizzata in PVC-P, ottenuta mediante coestrusione, resistente ai raggi UV, armato con rete di poliestere. Certificata per il contatto con acqua potabile**. Prodotto con marcatura CE conforme alla norma EN 13956, EN 13361, EN 13362.

CARATTERISTICHE	Flagon SR/AT 1,5 mm	Flagon SR/AT 1,8 mm
Dimensioni m	1,60x20	1,60x20
Rotoli per pallet - m ²	23 - 966	23 - 966
Colore faccia superiore	Grigio chiaro	Grigio chiaro
Colore faccia inferiore	Grigio scuro	Grigio scuro
Destinazione d'uso	 	

Flagon GEO P/AT

TPO

Membrana sintetica in poliolefina flessibile modificata TPO, ottenuta per coestrusione, dotata di signal layer, stabilizzata dimensionalmente con velo di vetro, resistente ai raggi UV. Certificata per il contatto con acqua potabile**. Prodotto con marcatura CE conforme alla norma EN 13361, EN 13362.

CARATTERISTICHE	Flagon GEO P/AT 1,5 mm	Flagon GEO P/AT 1,8 mm	Flagon GEO P/AT 2,0 mm
Dimensioni m	2,10x20	2,10x20	2,10x20
Rotoli per pallet - m ²	23 - 966	18 - 756	18 - 756
Colore faccia superiore	Verde chiaro	Verde chiaro	Verde chiaro
Colore faccia inferiore	Nero	Nero	Nero
Destinazione d'uso	 		

Flagon E

PVC-P

Membrana sintetica in PVC-P omogenea, ottenuta mediante coestrusione, con elevata resistenza ai microorganismi e resistente ai raggi UV. Prodotto con marcatura CE conforme alla norma EN 13361, EN 13492*.

CARATTERISTICHE	Flagon E 1,5 mm	Flagon E 2,0 mm
Dimensioni m	2,10x20	2,10x20
Rotoli per pallet - m ²	23 - 966	18 - 756
Colore faccia superiore	Grigio scuro	Grigio scuro
Colore faccia inferiore	Grigio scuro	Grigio scuro
Destinazione d'uso		

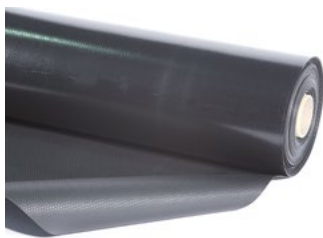

*Per i campi di applicazione autorizzati contattare l'Ufficio Tecnico Soprema.



Flagon PVC PZ

PVC-P

Membrana sintetica di protezione in PVC-P omogenea ottenuta mediante coestrusione, non resistente ai raggi UV.

CARATTERISTICHE	Flagon PVC PZ 1,5 mm	Flagon PVC PZ 2,0 mm
Dimensioni m	2,10x20	2,10x20
Rotoli per pallet - m ²	23 - 966	18 - 756
Colore faccia superiore	Nero	Nero
Colore faccia inferiore	Nero	Nero
Destinazione d'uso	 	

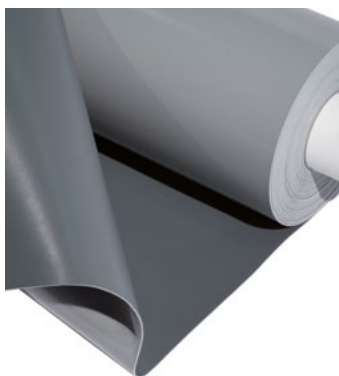



Flagon PVC Walkway

PVC-P

Membrana sintetica in PVC-P di protezione per zone di camminamento su coperture in PVC-P, stabilizzata dimensionalmente con velo di vetro, resistente ai raggi UV.

La faccia superiore è gofrata in maniera tale da rendere la membrana antiscivolo.

CARATTERISTICHE	Flagon PVC Walkway 1,8 mm
Dimensioni m	1,00x20*
Rotoli per pallet - m ²	12 - 360
Colore faccia superiore	Grigio scuro
Colore faccia inferiore	Grigio scuro
Destinazione d'uso	 



*disponibile su richiesta con larghezza 1,50 m



Flagon PVC Walkway Supergrip

PVC-P

Membrana sintetica in PVC-P con finitura gofrata ad elevata prestazione antiscivolo e protettiva. Resistente ai raggi UV, con elevata resistenza meccanica ed al punzonamento. Testata per la resistenza antiscivolo, secondo le norme BS 7976-2 104/40.2 e DIN 51130 R10.



CARATTERISTICHE	Flagon PVC Walkway Supergrip 4,0 mm
Dimensioni m	0,76x15
Colore faccia superiore	Grigio
Colore faccia inferiore	Grigio
Destinazione d'uso	 

Flagon TPO PZ

TPO

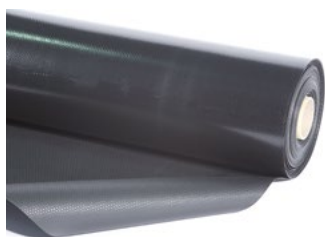
Membrana sintetica in poliolefina modificata TPO, omogenea, ottenuta mediante coestrusione, non resistente ai raggi UV.



CARATTERISTICHE	Flagon TPO PZ 2,0 mm
Dimensioni m	2,10x20
Rotoli per pallet - m ²	18 - 756
Colore faccia superiore	Nero
Colore faccia inferiore	Nero
Destinazione d'uso	 



Flagon TPO Walkway

TPO

Membrana sintetica in poliolefina modificata TPO, di protezione per zone di camminamento su coperture in TPO. Stabilizzata dimensionalmente con velo di vetro. Resistente ai raggi UV.

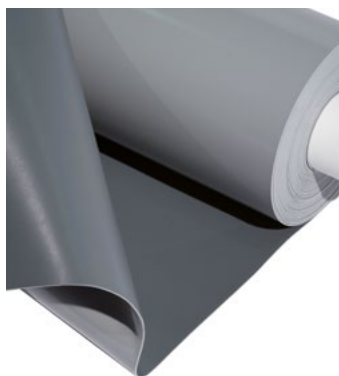
La faccia superiore è gofrata in maniera tale da rendere la membrana antiscivolo.



CARATTERISTICHE	Flagon TPO Walkway 1,8 mm
Dimensioni m	1,00x20
Rotoli per pallet - m ²	23 - 460
Colore faccia superiore	Nero
Colore faccia inferiore	Nero
Destinazione d'uso	 



Flagon TPO Walkway Supergrip

TPO

Membrana sintetica in poliolefina modificata TPO con finitura gofrata ad elevata prestazione antiscivolo e protettiva. Resistente ai raggi UV, con elevata resistenza meccanica ed al punzonamento.

Testata per la resistenza antiscivolo, secondo le norme BS 7976-2 104/40.2 e DIN 51130 R10.



CARATTERISTICHE	Flagon TPO Walkway Supergrip 3,9 mm
Dimensioni m	0,76x15
Colore faccia superiore	Grigio
Colore faccia inferiore	Grigio
Destinazione d'uso	 



Flagon TS

Manto sintetico monostrato in PVC-P ottenuto per spalmatura accoppiato con feltro non tessuto 120 g/m². Imputrescibile, dotato di buona resistenza meccanica e saldabile ad aria calda. Non resistente ai raggi U.V.

Caratteristiche

Spessore: 1,4 mm
Dimensioni: 1,55 m x 20 m
Rotoli per pallet: 30 - 930 m²



Sopravap Stick Eco FR

Barriera al vapore autoadesiva. Forma uno schermo di protezione contro la migrazione del vapore acqueo.

Caratteristiche

Dimensioni: 1,40 x 100 m



Vapobac

Barriera al vapore per lamiere grecate piene, macroperforate o forate. VAPOBAC è costituito da un velo di vetro di 60 grammi incollato su un foglio di alluminio di spessore 0,04 mm.

Caratteristiche

Dimensioni: 2,10 x 20 m



Sopravoile 120

Velo di vetro non tessuto. SOPRAVOILE 120 viene utilizzato come strato di separazione tra l'impermeabilizzazione e il pannello termoisolante e come strato di protezione.

Caratteristiche

Dimensioni: 2,00 x 100 m



Stratec II

Strato traspirante sintetico polivalente ad alta permeabilità al vapore d'acqua. Costituito da un film non tessuto in polipropilene. Dotato di un'elevata resistenza alla lacerazione.

Caratteristiche

Lunghezza: 50 x 1,50 (75 m²)
Peso: 12 kg (148 g/m²)
Rotoli per pallet: 20

Prodotti accessori



Flag Top Coat Maintenance

Rivestimento speciale per la manutenzione delle membrane sintetiche TPO e PVC di non recente applicazione. Presenta qualità anti alghe, antimuffa e si contraddistingue per mantenere la sua innata elasticità sia a basse che alte temperature. E' caratterizzato da un sistema di protezione e filtraggio dei raggi UV.

Contenuto netto/N.Conf.

15 L / 12 kg ca / Grigio 7047 / 33 confezioni per pallet
15 L / 12 kg ca / Verde 6011 / 33 confezioni per pallet

Disponibile in altri colori a richiesta

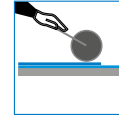





Flexocol A 89

Materiale adesivo poliuretano, monocomponente, liquido a media bassa viscosità, igroindurente, ad espansione controllata. L'adesivo FLEXOCOL A89 viene utilizzato per incollaggio di membrane impermeabilizzanti FLAGON TPO o FLAGON PVC accoppiate a geotessile su superfici orizzontali.

Contenuto confezione

kg 12 - 10 litri



Flexocol V

Materiale adesivo a base elastomerica in soluzione di solventi, monocomponente, liquido a bassa viscosità. FLEXOCOL V viene utilizzato per incollaggio a contatto di membrane impermeabilizzanti FLAGON PVC su superfici verticali.

Contenuto confezione

kg 4,5 - 5 litri
kg 8,5 - 10 litri
kg 17 - 20 litri



Flexocol TPO

Materiale adesivo monocomponente a base solvente. L'adesivo FLEXOCOL TPO viene utilizzato per incollaggio a contatto di membrane impermeabilizzanti in poliolefina modificata FLAGON TPO su superfici verticali.

Contenuto confezione

kg 4,5 - 6 litri



Flexo Stick Primer

Promotore di adesione da applicare nei sistemi autoadesivi con membrana sintetica FLAGON PREMIO STICK DE.

Caratteristiche

kg 20
Colore giallo chiaro trasparente



Barra perforata

BARRA PREFORATA in lamiera zincata a caldo caratterizzata dalla presenza di buchi preforati ogni 25 mm. Viene utilizzata per il fissaggio meccanico delle membrane impermeabilizzanti in PVC e TPO in copertura, come elemento di fissaggio perimetrale e di elementi fuoriuscenti.

Caratteristiche

Lunghezza: 2 m
Spessore: 1,2 mm
N° pezzi: 10

Prodotti accessori



Flagofil PVC e TPO

Cordolo antistrappo di color azzurro o bianco in PVC-P e di color verde o arancione in TPO. Viene applicato in copertura nei sistemi impermeabili realizzati con membrane sintetiche della gamma FLAGON PVC e FLAGON TPO, come cordolo di contrastolungo le barre preforate.

Dimensioni

Flagofil PVC
Lunghezza: 200 m

Flagofil TPO
Lunghezza: 200 m



Giunto antipunzonamento FLAG

Elemento di protezione da applicare sulla testata della barra preforata. Protegge la membrana impermeabile dal possibile punzonamento da parte degli spigoli della barra preforata.

Dimensioni/Contenuto confezione

Lunghezza: 10 cm
Pezzi confezione: 50

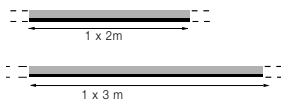

Lamiera con faccia a vista PVC/TPO

Realizzata in acciaio zincato accoppiata a manto FLAGON PVC/TPO, viene utilizzata per la realizzazione di scossaline pressopiegate o di profili realizzati a misura da utilizzare in copertura come elementi di finitura in sistemi impermeabili realizzati con membrane sintetiche FLAGON PVC*/TPO. Disponibile anche nella versione Energy Plus.

Dimensioni

1,00x2,00
1,00x3,00

*Disponibile in versione Copper Art e Silver Art



Profilo perimetrale

Realizzato in acciaio zincato accoppiato a membrane FLAGON in PVC oppure in TPO, viene utilizzato in copertura come elemento di finitura di sistemi impermeabili realizzati con membrane sintetiche FLAGON. Resistente ad agenti atmosferici e raggi U.V. Disponibile anche nella versione Energy Plus.

Contenuto confezione

Flagon PVC
Lunghezza: 2 m / 3 m
Pezzi confezione: 10

Flagon TPO
Lunghezza: 2 m / 3 m
Pezzi confezione: 10



Profilo a parete

Realizzato in acciaio zincato accoppiato a membrane FLAGON in PVC oppure in TPO, viene utilizzato in copertura come elemento di finitura per la chiusura dei verticali nei sistemi impermeabili realizzati con membrane sintetiche FLAGON. Resistente ad agenti atmosferici e raggi U.V. Disponibile anche nella versione Energy Plus.

Contenuto confezione

Flagon PVC
Lunghezza: 3 m
Pezzi confezione: 10

Flagon TPO
Lunghezza: 3 m
Pezzi confezione: 10

Prodotti accessori

Piattina di fissaggio



Realizzata in acciaio zincato accoppiato a membrana FLAGON in PVC o TPO, viene utilizzata in copertura come elemento di fissaggio per la chiusura dei verticali sotto cappellotto nei sistemi impermeabili in FLAGON PVC o FLAGON TPO. Resistente ad agenti atmosferici e raggi U.V. Disponibile anche nella versione Energy Plus.

Contenuto confezione

Flagon PVC
Lunghezza: 2 m
Pezzi confezione: 10

Flagon TPO
Lunghezza: 2 m
Pezzi confezione: 10



Angolo 90° 145 PVC e TPO

Angoli prefabbricati interni ed esterni, ottenuti per stampaggio, in FLAGON PVC o FLAGON TPO. Utilizzati in copertura nei sistemi impermeabili con membrane sintetiche FLAGON PVC o FLAGON TPO. Resistenti ad agenti atmosferici e raggi U.V. Disponibili anche nella versione Energy Plus.

Altezza 145 mm.

Contenuto confezione

Angolo interno PVC 20 pz. per scatola
Angolo esterno PVC 20 pz. per scatola

Angolo interno TPO 20 pz. per scatola
Angolo esterno TPO 20 pz. per scatola



Angolo 90° 95 PVC e TPO

Angoli prefabbricati interni ed esterni ottenuti per stampaggio in FLAGON PVC o FLAGON TPO. Utilizzati in copertura nei sistemi impermeabili con membrane sintetiche FLAGON PVC o FLAGON TPO. Resistenti ad agenti atmosferici e raggi U.V. Disponibili anche nella versione Energy Plus.

Altezza 95 mm.

Contenuto confezione

Angolo interno PVC 20 pz per scatola
Angolo esterno PVC 20 pz per scatola

Angolo interno TPO 20 pz per scatola
Angolo esterno TPO 20 pz per scatola

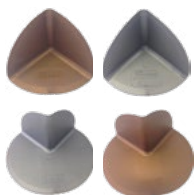

Angolo 90° 95 Copper art/Silver art

Angoli prefabbricati interni ed esterni Copper Art e Silver Art, ottenuti per stampaggio, realizzati in PVC. Utilizzati in copertura nei sistemi impermeabili con membrane Copper Art e Silver Art. Resistenti ad agenti atmosferici e raggi U.V.

Altezza 95 mm.

Contenuto confezione

Angolo interno Copper Art 20 pz per scatola
Angolo esterno Copper Art 20 pz per scatola

Angolo interno Silver Art 20 pz per scatola
Angolo esterno Silver Art 20 pz per scatola



Angolo universale cono PVC e TPO

Angoli interni prefabbricati, ottenuti per stampaggio, realizzati in FLAGON PVC o FLAGON TPO. Utilizzati in copertura nei sistemi impermeabili con membrane sintetiche FLAGON PVC o FLAGON TPO. Resistenti ad agenti atmosferici e raggi U.V. Disponibili anche nella versione Energy Plus.

Contenuto confezione

Diametro: 180 mm
Pezzi confezione: 20

Prodotti accessori



Angolo universale onda PVC e TPO

Angoli interni prefabbricati, ottenuti per stampaggio, in FLAGON PVC o FLAGON TPO. Utilizzati in copertura nei sistemi impermeabili con membrane sintetiche FLAGON PVC o FLAGON TPO. Resistenti ad agenti atmosferici e raggi U.V. Disponibili anche nella versione Energy Plus.

Contenuto confezione

Diametro: 220 mm
Pezzi confezione: 20



Decor Profile

Elemento prefabbricato a forma piramidale ottenuto per stampaggio realizzato in PVC/TPO. Utilizzato in copertura nei sistemi impermeabili realizzati con membrane sintetiche FLAGON PVC, FLAGON TPO, Copper Art e Silver Art. Resistente ad agenti atmosferici e raggi U.V.

Dimensioni/confezione

Flagon PVC*
Lunghezza: 3 metri
Pezzi confezione: 10

Flagon TPO**
Lunghezza: 3 metri
Pezzi confezione: 10

Copper Art / Silver Art
Lunghezza: 3 metri
Pezzi confezione: 10

*Disponibile in colore RAL 7012 e 6021
**Disponibile in colore RAL 7012



Bocchettone antirigurgito PVC e TPO

Elemento prefabbricato ottenuto per stampaggio realizzato in FLAGON PVC oppure in FLAGON TPO. Viene saldato con cannello ad aria calda Leister lungo tutto il perimetro della flangia sull'elemento di tenuta sottostante FLAGON PVC o FLAGON TPO. Resistente ad agenti atmosferici e raggi U.V.

Diametro/Lunghezza

Ø 40-60:	B = 235 mm H 240 mm
Ø 75-80-90:	B = 320 mm H 240 mm
Ø 100-110-125:	B = 320 mm H 240 mm
Ø 140-150-160:	B = 386 mm H 240 mm
Ø 200:	B = 444 mm H 240 mm

Pezzi confezione: 10



Draini Flag PVC e TPO dritto Alu

Bocchettone per lo scarico delle acque pluviali per coperture-terrazze impermeabilizzate. E' composto da una membrana sintetica assemblata a un tubo di alluminio attraverso un sistema brevettato.

Diametro/Lunghezza

Ø 63-85-95-120-145-155-195 mm

Lunghezza: 600 mm



Draini Flag PVC e TPO Tronco conico Alu

Bocchettone per lo scarico delle acque pluviali per coperture-terrazze impermeabilizzate. E' composto da una membrana sintetica assemblata a un tubo di alluminio attraverso un sistema brevettato.

Diametro/Lunghezza

Ø 80/160, 95/190, 120/240, 145/290, 195/300 mm

Lunghezza: 600 mm

Prodotti accessori



Paraghiaia con asta universale

Paraghiaia stampato in HDPE, utilizzato in coperture zavorrate con ghiaia. Resistente ad agenti atmosferici e raggi U.V.

Contenuto confezione

Pezzi confezione: 10



Parafoglia universale

Parafoglia stampato in HDPE, utilizzato in coperture. Resistente ad agenti atmosferici e raggi U.V.

Contenuto confezione

Pezzi confezione: 10



Raccordo conico PVC e TPO

Elemento prefabbricato, ottenuto per stampaggio, in FLAGON PVC oppure in FLAGON TPO. Resistente ad agenti atmosferici e raggi U.V.

Contenuto confezione

Pezzi confezione: 10



Bocchetta angolare circolare PVC e TPO

Elemento prefabbricato, ottenuto per stampaggio, in FLAGON PVC o FLAGON TPO. Resistente ad agenti atmosferici e raggi U.V. Ottima saldabilità con le membrane FLAGON PVC e FLAGON TPO.

Diametro/Lunghezza

Ø 63: H 175 mm
Ø 75: H 175 mm
Ø 90: H 175 mm
Ø 110: H 210 mm

Pezzi confezione: 10



Bocchetta angolare PVC e TPO

Elemento prefabbricato, ottenuto per stampaggio, in FLAGON PVC oppure FLAGON TPO. Resistente ad agenti atmosferici e raggi U.V. Ottima saldabilità alle membrane FLAGON PVC e FLAGON TPO.

Contenuto confezione

Dimensione tubo angolare:
65x100 mm
100x100 mm

Pezzi confezione: 10

Prodotti accessori



Raccordo bocchetta angolare

Elemento stampato in HDPE ottenuto per stampaggio. Viene utilizzato in abbinamento alle bocchette angolari realizzate in FLAGON PVC o FLAGON TPO per raccordare queste alle tubature di scarico verticali. Resistente ad agenti atmosferici e raggi U.V.

Dimensioni/Contenuto confezione

65x100 mm
100x100 mm

Pezzi confezione: 10



Parafoglia bocchetta angolare

Elemento stampato in HDPE installato in corrispondenza del bocchettone o della bocchetta di scarico. Inseriti a pressione nella tubatura del pluviale di scarico, consente di creare una idonea barriera alle foglie, evitando che queste vadano a cadere all'interno delle tubazioni. Resistente ad agenti atmosferici e raggi U.V.

Contenuto confezione

Pezzi confezione: 10



Raccordo Flagon PVC e TPO per elementi passanti a sezione circolare

Elemento prefabbricato ottenuto per stampaggio e realizzato in FLAGON PVC oppure in FLAGON TPO. Resistente ad agenti atmosferici e raggi U.V., ottima saldabilità alle membrane FLAGON PVC o FLAGON TPO.

Dimensioni/Contenuto confezione

h 250 mm	Ø 1:18	Ø 2:36	Ø 3:236
h 250 mm	Ø 1:28	Ø 2:46	Ø 3:246
h 400 mm	Ø 1:80	Ø 2:83	Ø 3:276
h 400 mm	Ø 1:110	Ø 2:113	Ø 3:312

Pezzi confezione: 10



Esalatore di vapore PVC e TPO

Elemento prefabbricato ottenuto per stampaggio e realizzato in FLAGON PVC oppure FLAGON TPO. Sono utilizzati in copertura nei sistemi impermeabili realizzati con membrane sintetiche FLAGON PVC oppure FLAGON TPO. Resistente ad agenti atmosferici e raggi U.V., ottima saldabilità alle membrane FLAGON PVC o FLAGON TPO.

Dimensioni/Contenuto confezione

h 160 mm	Ø 1:390	Ø 2:125	Ø 3:73
h 240 mm	Ø 1:320	Ø 2:75	Ø 3:73
h 400 mm	Ø 1:390	Ø 2:125	Ø 3:73

Pezzi confezione: 10



Coperchio per esalatore

Elemento in HDPE ottenuto per stampaggio, viene utilizzato in abbinamento agli esalatori di vapore realizzati in FLAGON PVC o FLAGON TPO. Disponibile in due modelli: STANDARD ed ESTRAER. Resistente ad agenti atmosferici e raggi U.V.

Contenuto confezione

Pezzi confezione: 10

Prodotti accessori



Raccordo circolare PVC e TPO

Elemento prefabbricato ottenuto per stampaggio, realizzato in FLAGON PVC o FLAGON TPO. E' utilizzato in copertura per conferire continuità all'impermeabilizzazione attorno ad elementi fuoriuscenti della copertura. Resistente ad agenti atmosferici e raggi U.V. Ottima saldabilità.

Dimensioni/Contenuto confezione

h 60 mm	Ø 1:154	Ø 2:30
h 60 mm	Ø 1:154	Ø 2:40
h 60 mm	Ø 1:194	Ø 2:60
h 60 mm	Ø 1:194	Ø 2:80
h 90 mm	Ø 1:234	Ø 2:100
h 90 mm	Ø 1:234	Ø 2:120
h 90 mm	Ø 1:274	Ø 2:140
h 90 mm	Ø 1:274	Ø 2:160

Pezzi confezione: 10



Raccordo elementi passanti PVC e TPO

Elemento prefabbricato ottenuto per stampaggio, realizzato in FLAGON PVC o FLAGON TPO. La presenza di diversi diametri di sezione consente, una volta tagliato a misura, di adattare al meglio il raccordo con il diametro dell'elemento fuoriuscente. Resistente ad agenti atmosferici e raggi U.V. Ottima saldabilità.

Contenuto confezione

Pezzi confezione: 10



Rondella di Fissaggio

Dischi in PVC-P o TPO dotati di un incavo nella parte centrale per ospitare la rondella del chiodo di fissaggio. Nella faccia inferiore la rondella è caratterizzata da nervature che garantiscono una buona adesione al supporto.

Dimensioni/Contenuto confezione

Flagon PVC	
Diametro:	80 mm
Pezzi confezione:	100
Flagon TPO	
Diametro:	90 mm
Pezzi confezione:	100



Pipetta di iniezione PVC e TPO

Elemento in PVC o TPO dotato di una flangia circolare per la saldatura su membrane impermeabili in PVC o TPO e da un tubicino per l'attacco di raccordi e tubicini da iniezione per l'iniezione di resine o l'aspirazione di aria.

Contenuto confezione

Pezzi confezione: 10

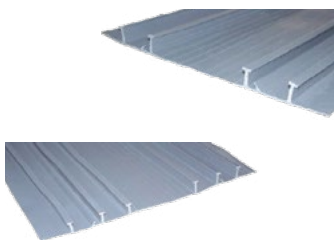

Giunto di compartimentazione

Il giunto di compartimentazione W4 è un elemento flessibile caratterizzato da quattro piedini e due alette.

Il giunto di compartimentazione W6 è un elemento flessibile caratterizzato da sei piedini e due alette. Disponibili in PVC-P e TPO.

Dimensione

Lunghezza: 25 m

Prodotti accessori



Soprasolar Fix Evo PVC / TPO

Piedistallo regolabile in poliammide rinforzata con fibre di vetro. Sistema brevettato che prevede dei supporti fissi in tutti i casi in cui è necessario un posizionamento complanare dei pannelli fotovoltaici.



Rialzo alto

Per unire i piedistalli **Soprasolar® Fix Evo Tilt** ai moduli fotovoltaici creando un angolo inclinato di 10°. Devono essere utilizzati combinandoli con dei blocca rialzi.



Rialzo basso

Per unire i piedistalli **Soprasolar® Fix Evo Tilt** ai moduli fotovoltaici creando un angolo inclinato di 10°. Devono essere utilizzati combinandoli con dei blocca rialzi.



Blocca rialzo

Usati per bloccare i rialzi sopra i piedistalli.



Staffa universale

Kit costituito da un dado impermeabile, staffe intermedie di supporto, viti M8, con superficie dentellata sul lato inferiore.

Prodotti accessori

Accessori per sistemi speciali per fondazioni

- Tubicino iniezione 10 mm
- Clip per vacuum
- Scatola di derivazione 10x10 cm
- Tubo Predimax 11
- Predimax 19
- Terminale bianco
- Terminale rosso
- Connettore per Predimax 11
- Fascetta per Predimax 19
- Tappi per Predimax

Accessori e attrezzatura di posa

- Leister Triac Pid AT 230V 1600W
- Elemento riscaldante 1550 W Leister Triac Pid
- Beccuccio : 20 mm
- Beccuccio : 40 mm
- Beccuccio: 5 mm (A1)
- Beccuccio per FLAGOFIL (A2)
- Beccuccio (A1) + (A2)
- Rullino in ottone
- Rullino per FLAGON PVC 40 mm
- Rullino per FLAGON PVC 80 mm
- Rullino per FLAGON TPO 30 mm
- Fresino per smussi ed incroci
- Incisore per smussi ed incroci
- Welding tester Flag
- Spatola per Flexocol A 89
- Forbice FLAGON
- Saldatrice automatica Leister Varimat
- Kit completo per prova a pressione
- Saldatrice automatica Leister Twinny



- Sigillante Flag ad elasticità permanente - scatola da 12 unità
- Nastro biadesivo: lunghezza 25 m
- Nastro biadesivo butilico: Spessore 2,00 mm - Larghezza 10 mm - Lunghezza 25 m
- Pasta Flagon PVC Latta 3 litri
- Pasta Flagon TPO Latta 3 litri
- Solvente THF Latta 3 litri
- Erogatore THF
- FLAGON PVC Cleaner - Latta 3 litri
- FLAGON TPO Cleaner - Latta 3 litri

IMPERMEABILIZZANTI LIQUIDI SIGILLANTI, SCHIUME E ADESIVI



L'impermeabilizzazione con i prodotti liquidi

Soprema propone una gamma completa di prodotti impermeabilizzanti liquidi e resine speciali utilizzati con successo in alternativa o a completamento alle tradizionali impermeabilizzazioni con membrane prefabbricate.

La gamma comprende membrane impermeabilizzanti liquide, rivestimenti protettivi per sistemi cool roof, sigillanti a base di bitume, poliuretani e adesivi specifici per pannelli isolanti e membrane bituminose.

Tabella sinottica

	Alsan 600	Alsan Flashing Quadro	Alsan 770/770 TX	Alsan Flashing	Alsan Flashing Jardin	Easy Flashing	Alsan Flashing Easylastic	Alsan 950 CR Broof	Campolin/Campolin Fiber	White Reflecta Plus	Vernice Alluminio/Cural	EcoColor
Raccordi Impermeabili		■	■	■	■	■	■					
Impermeabilizzazione copertura	■	■	■									
Impermeabilizzazione terrazzo	■	■	■									
Impermeabilizzazione sotto piastrella	■	■	■			■	■					
Impermeabilizzazione bagno						■	■					
Rivestimento Cool Roof			■				■	■	■	■		
Rivestimento Broof			■				■					
Impermeabilizzazione pedonale	■	■	■						■			
Sistema ETA Approved	■	■	■	■	■							
Green roof	■	■	■		■							
Rivestimento impermeabile						■	■	■	■			
Protezione Impermeabile									■	■	■	■

SISTEMA PER COPERTURA A BASE SOLVENTE

01

DESCRIZIONE
 Protezione impermeabile Cool Roof per la ristrutturazione di un tetto bituminoso

DESTINAZIONE
 -

INCLINAZIONE
 Per copertura piana

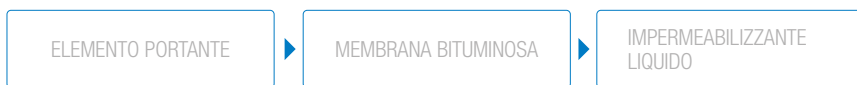

SUPERFICIE ORIZZONTALE

- 1 Elemento portante in c.a.
- 2 Membrana bituminosa
- 3 **WHITE REFLECTA PLUS**

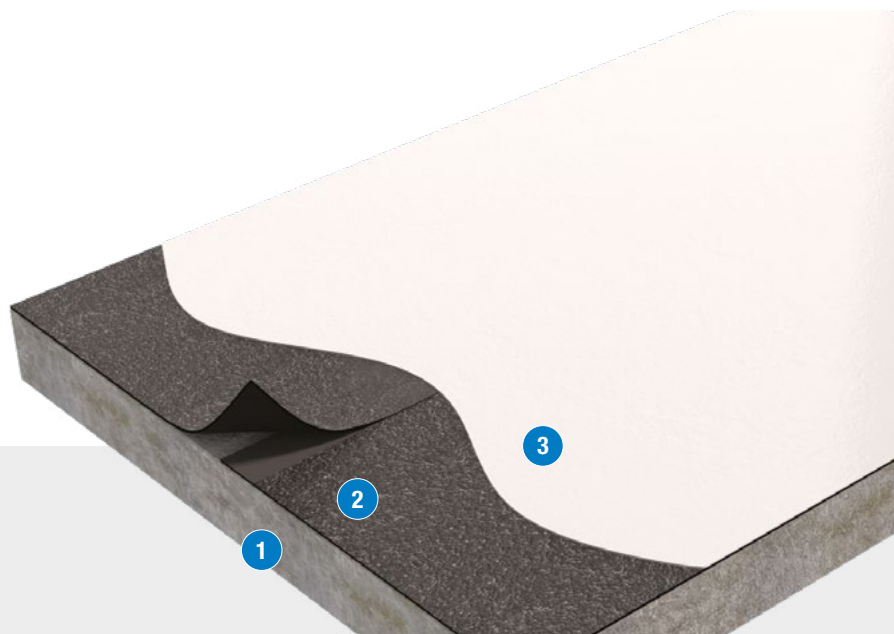

SISTEMA ACRILICO RINFORZATO

02

DESCRIZIONE
 Sistema impermeabile rinforzato sottopiastrella e piatto doccia

DESTINAZIONE
 -

INCLINAZIONE
 Per copertura piana



SUPERFICIE ORIZZONTALE

- 1 Elemento portante in c.a.
- 2 **ALSAN FLASHING EASYLASTIC**
- 3 **ALSAN FLEECE**
- 4 **ALSAN FLASHING EASYLASTIC**
- 5 Rivestimento piastrelle



SISTEMA PU

03

 **DESCRIZIONE**
Sistema Impermeabile
Cool Roof su sistemi
nuovi o esistenti

 **DESTINAZIONE**
-

 **INCLINAZIONE**
Per copertura piana



SUPERFICIE ORIZZONTALE

- 1 Elemento portante in c.a.
- 2 ALSAN H80
- 3 ALSAN 600
- 4 ALSAN 225 GF
- 5 ALSAN 600
- 6 ALSAN 902 F

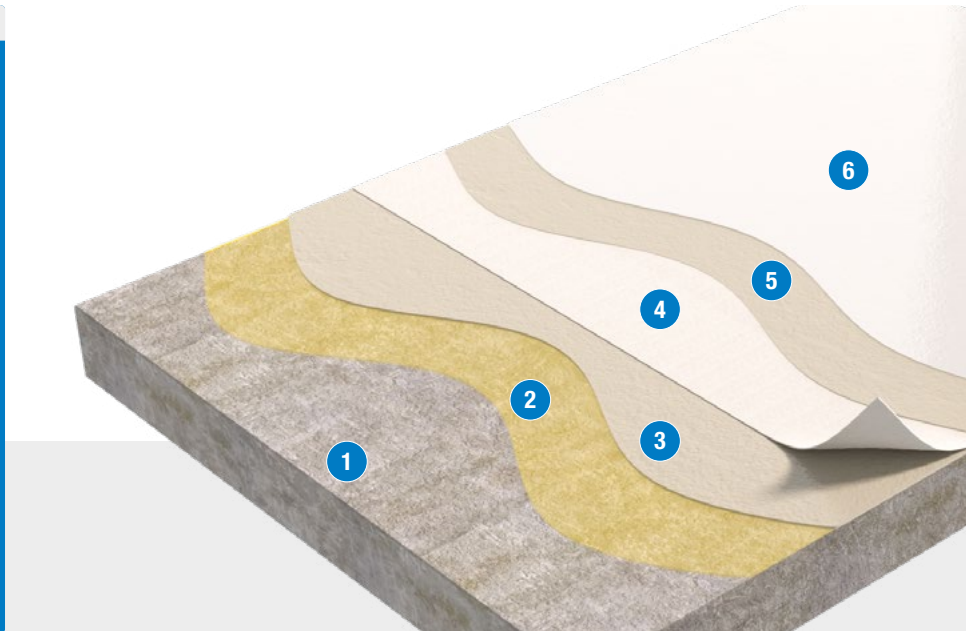

SISTEMA ACRILICO RINFORZATO

04

 **DESCRIZIONE**
Sistema impermeabile
rinforzato Cool Roof
Broof T2

 **DESTINAZIONE**
-

 **INCLINAZIONE**
Per copertura piana

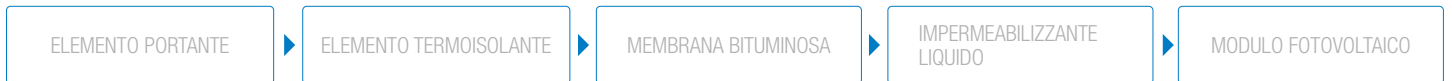

SUPERFICIE ORIZZONTALE

- 1 Elemento portante in c.a.
- 2 SOPRAPIR VB
- 3 Membrana bituminosa
- 4 Membrana bituminosa
- 5 ALSAN 950 CR BROOF
- 6 ALSAN FLEECE
- 7 ALSAN 950 CR BROOF
- 8 Modulo fotovoltaico

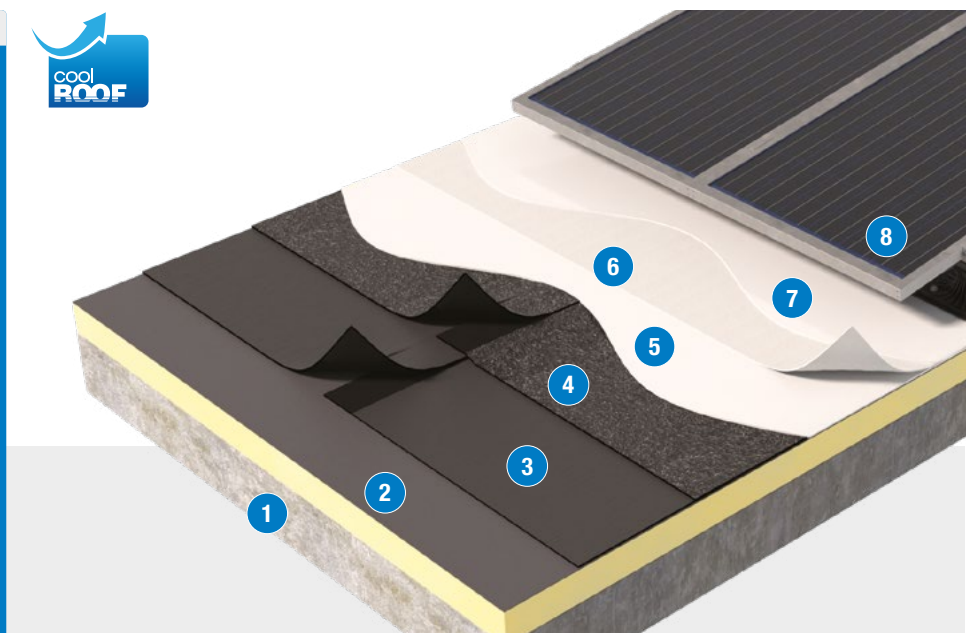



Sistema Alsan 600

Alsan 600

Resina poliuretanica monocomponente a base solvente, per la realizzazione di sistemi impermeabili su superfici orizzontali di diversa natura (calcestruzzo, membrane bituminose, vecchi rivestimenti ceramici ecc.). I sistemi ALSAN 600 sono conformi ai requisiti **ETAG 005** e **EAD 030350-00-0402** come sistemi impermeabili a vista con durabilità **W2 (10 anni)** o **W3 (25 anni)** e pedonalità **P3 (normale)** o **P4 (intensa)**. ALSAN 600 è anche piastrellabile.

Codice	Contenuto netto	Colore (RAL)	Consumo
151641	5 Kg	RAL 7032	1,6-3 kg/m ²
		RAL 7040	
151644	10 Kg	RAL 7032	1,6-3 kg/m ²
		RAL 7040	

Sistema Alsan 600 - Primer

Alsan Primer H80

Promotore di adesione poliuretano monocomponente per sistemi impermeabilizzanti Alsan.

Codice	Contenuto netto	Colore	Consumo
031534	5 Kg	Trasparente	250 - 400 g/m ²
031607	20 Kg	Trasparente	250 - 400 g/m ²

Alsan 103

Resina poliuretanica monocomponente da impiegare come mano di fondo per membrane TPO/FPO in abbinamento ai sistemi Alsan.

Codice	Contenuto netto	Colore	Consumo
105236	1 L	Trasparente	100 - 150 g/m ²

Alsan 104

Resina alchidica monocomponente a spruzzo come mano di fondo per sottofondi metallici.

Codice	Contenuto netto	Colore	Consumo
110956	0,5 L (spray)	Grigio	40 - 60 g/m ²
110955	2,5 L	Grigio	80 - 100 g/m ²

Alsan 139

Resina epossidica senza solventi bicomponente come mano di fondo per supporti umidi. Sistema certificato barriera vapore.

Codice	Contenuto netto	Colore	Consumo
104810 - Alsan 139 A	3,75 kg	Trasparente	300 - 800 g/m ²
104811 - Alsan 139 B	2 kg	Trasparente	

Sistema Alsan 600 - Finiture

Alsan 902 F

Rivestimento a base di pure resine alifatiche di poliuretano idrofobe aventi eccellenti proprietà meccaniche, chimiche, termiche e di insensibilità ai raggi UV oltre che agli agenti naturali. Può essere usato per la protezione delle impermeabilizzazioni liquide di poliuretano come ALSAN 600.

Codice	Contenuto netto	Colore (RAL)	Consumo
102982	5 Kg	RAL 1001	200 - 500 g/m ²
		RAL 1014	
		RAL 7032	
		RAL 7040	

Alsan 902 FT

Rivestimento a base di pure resine alifatiche di poliuretano trasparenti. Può essere usato per la protezione a vista di pavimenti piastrellati e non.

Codice	Contenuto netto	Colore	N. Conf./pallet
151646	4,5 Kg	Trasparente	200 - 500 g/m ²

Alsan 902 CR

Resina poliuretana monocomponente riflettente, pigmentata bianca, utilizzata come finitura sigillante. (SRI 109)

Codice	Contenuto netto	Colore (RAL)	N. Conf./pallet
160414	5 Kg	RAL 9016	300 - 600 g/m ²

Sistema Alsan 600 - Accessori

Alsan 076

Detergente a base di acetato di etile per tutti i prodotti ALSAN.

Codice	Contenuto netto	Colore	Consumo
100371	10 L	Trasparente	-

Diluant V

Diluyente leggero con un'elevata velocità di evaporazione, adatto per resine e primer ALSAN.

Codice	Contenuto netto	Colore	Consumo
051496	5 L	Trasparente	-

Sistema Alsan 600 - Accessori

Alsan Fleece 165 B

Armatura di rinforzo in poliestere.

Codice	Larghezza	Lunghezza
106614	0,20 m	50 m
106618	1,05 m	50 m

Alsan Fleece 225 GF

Stuoia di rinforzo in fibra di vetro.

Codice	Larghezza	Lunghezza
115609	0,20 m	50 m
115751	1 m	50 m

Alsan Fleece 35 F

Armatura di rinforzo in poliestere.

Codice	Larghezza	Lunghezza
106519	0,10 m	100 m

Alsan Fleece 60 R

Armatura di rinforzo in poliestere.

Codice	Larghezza	Lunghezza
156216	0,20 m	50 m

Fleece Tape BT

Nastro butilico accoppiato a tessuto non tessuto.

Codice	Dimensioni	Confezione
221537	15x0,10 m	8 rotoli

Draini Alsan dritto Alu

Bocchettone per lo scarico delle acque pluviali per coperture-terrazze impermeabilizzate. E' composto da uno speciale geotessuto assemblato ad un tubo in alluminio attraverso un sistema brevettato.

Codice	Diametro	Lunghezza
119624	Ø 50	400 mm
119625	Ø 63	400 mm
119626	Ø 75	400 mm
119627	Ø 95	400 mm

Naturquarz

Quarzo naturale ALSAN.

Codice	Contenuto netto	Colore (RAL)	Grana
NATURQUARZ 1 - 040264	25 Kg	-	0,4 - 0,8 mm
NATURQUARZ 2 - 040265	25 Kg	-	0,7 - 1,2 mm

Sistema Flashing Quadro



Alsan Flashing Quadro

Resina poliuretana monocomponente estremamente adesiva a base solvente, studiata per realizzare dettagli e raccordi tra superfici orizzontali e elementi verticali, su angoli, giunti, congiunzioni tra diversi materiali e ovunque vi sia un rischio di fessurazione. Necessita di apposito rinforzo Alsan Fleece come indicato nella scheda tecnica. È possibile realizzare sistemi impermeabili **W3, (durabilità 25 anni, in conformità alla Norma ETAG 005 e EAD 030350-00-0402)** utilizzando lo specifico rinforzo Alsan Fleece indicato nella specifica Certificazione ETA. È piastrellabile. Non necessita di primer su: membrane ardesiate e altri sistemi bituminosi Soprema, supporti legno, PVC rigido e sottofondi minerali (cls, pietra, ecc), diverse tipologie di metalli (consultare tabella primers sul sito Soprema). Primer per dettagli su membrane FPO/TPO/EPDM: ALSAN 103 previa verifica dell'aderenza.

Codice	Peso kg	Colore	Consumo
154244	5 Kg	RAL 7012	2 - 3 kg/m ²
222121	5 Kg	RAL 9016	2 - 3 kg/m ²

Sistema Flashing Quadro - Primer

Alsan 103

Resina poliuretana monocomponente da impiegare come mano di fondo per membrane TPO/FPO in abbinamento ai sistemi Alsan.

Codice	Contenuto netto	Colore	Consumo
105236	1 L	Trasparente	100 - 150 g/m ²

Alsan 104

Resina alchidica monocomponente come mano di fondo per sottofondi metallici.

Codice	Contenuto netto	Colore	Consumo
110956	0,5 L (spray)	Grigio	40 - 60 g/m ²
110955	2,5 L	Grigio	80 - 100 g/m ²

Sistema Flashing Quadro - Accessori

Alsan 076

Detergente a base di acetato di etile per tutti i prodotti ALSAN.

Codice	Contenuto netto	Colore	Consumo
100371	10 L	Trasparente	-

Diluant V

Diluyente leggero con un'elevata velocità di evaporazione, adatto per resine e primer ALSAN.

Codice	Contenuto netto	Colore	Consumo
51496	5 L	Trasparente	-

Sistema Flashing Quadro - Accessori

Alsan Fleece 165 B

Armatura di rinforzo in poliestere.

Codice	Larghezza	Lunghezza
106614	0,20 m	50 m
106618	1,05 m	50 m

Alsan Fleece 225 GF

Stuoia di rinforzo in fibra di vetro.

Codice	Larghezza	Lunghezza
115609	0,20 m	50 m
115751	1 m	50 m

Alsan Fleece 35 F

Armatura di rinforzo in poliestere.

Codice	Larghezza	Lunghezza
106519	0,10 m	100 m

Alsan Fleece 60 R

Armatura di rinforzo in poliestere.

Codice	Larghezza	Lunghezza
156216	0,20 m	50 m

Fleece Tape BT

Nastro butilico accoppiato a tessuto non tessuto.

Codice	Dimensioni	Confezione
221537	15x0,10 m	8 rotoli

Draini Alsan dritto Alu

Bocchettone per lo scarico delle acque pluviali per coperture-terrazze impermeabilizzate. E' composto da uno speciale geotessuto assemblato ad un tubo in alluminio attraverso un sistema brevettato.

Codice	Diametro	Lunghezza
119624	Ø 50	400 mm
119625	Ø 63	400 mm
119626	Ø 75	400 mm
119627	Ø 95	400 mm

Naturquarz

Quarzo naturale ALSAN.

Codice	Contenuto netto	Colore (RAL)	Grana
NATURQUARZ 1 - 040264	25 Kg	-	0,4 - 0,8 mm
NATURQUARZ 2 - 040265	25 Kg	-	0,7 - 1,2 mm



Sistema Flashing Neo

Alsan Flashing Neo

Miscela di resina poliuretanica monocomponente per la realizzazione di dettagli e raccordi tra le superfici orizzontali e verticali, testata secondo le linee guida EAD 030350-00-0402 con la classe di sollecitazione più alta. Gode di una Valutazione Tecnica Europea secondo ETAG 005 a seconda della propria configurazione nella classificazione: **W3 P4 TL4 TH4**

Codice	Peso kg	Colore	Consumo
221714	5 Kg	RAL 7012	2,5 - 3,5 kg/m ²

Sistema Flashing Neo - Primer

Alsan 103

Resina poliuretanica monocomponente da impiegare come mano di fondo per membrane TPO/FPO in abbinamento ai sistemi Alsan.

Codice	Contenuto netto	Colore	Consumo
105236	1 L	Trasparente	100 - 150 g/m ²

Alsan 104

Resina alchidica monocomponente come mano di fondo per sottofondi metallici.

Codice	Contenuto netto	Colore	Consumo
110956	0,5 L (spray)	Grigio	40 - 60 g/m ²
110955	2,5 L	Grigio	80 - 100 g/m ²

Sistema Flashing Neo - Accessori

Alsan 076

Detergente a base di acetato di etile per tutti i prodotti ALSAN.

Codice	Contenuto netto	Colore	Consumo
100371	10 L	Trasparente	-

Diluant V

Diluyente leggero con un'elevata velocità di evaporazione, adatto per resine e primer ALSAN.

Codice	Contenuto netto	Colore	Consumo
051496	5 L	Trasparente	-

Sistema Flashing Neo - Accessori

Alsan Fleece 165 B

Armatura di rinforzo in poliestere.

Codice	Larghezza	Lunghezza
106614	0,20 m	50 m
106618	1,05 m	50 m

Alsan Fleece 225 GF

Stuoia di rinforzo in fibra di vetro.

Codice	Larghezza	Lunghezza
115609	0,20 m	50 m
115751	1 m	50 m

Alsan Fleece 35 F

Armatura di rinforzo in poliestere.

Codice	Larghezza	Lunghezza
106519	0,10 m	100 m

Alsan Fleece 60 R

Armatura di rinforzo in poliestere.

Codice	Larghezza	Lunghezza
156216	0,20 m	50 m

Fleece Tape BT

Nastro butilico accoppiato a tessuto non tessuto.

Codice	Dimensioni	Confezione
221537	15x0,10 m	8 rotoli

Draini Alsan dritto Alu

Bocchettone per lo scarico delle acque pluviali per coperture-terrazze impermeabilizzate. E' composto da uno speciale geotessuto assemblato ad un tubo in alluminio attraverso un sistema brevettato.

Codice	Diametro	Lunghezza
119624	Ø 50	400 mm
119625	Ø 63	400 mm
119626	Ø 75	400 mm
119627	Ø 95	400 mm

Naturquarz

Quarzo naturale ALSAN.

Codice	Contenuto netto	Colore (RAL)	Grana
NATURQUARZ 1 - 040264	25 Kg	-	0,4 - 0,8 mm
NATURQUARZ 2 - 040265	25 Kg	-	0,7 - 1,2 mm



Sistema Campolin Neo

Campolin Neo

Resina ibrida acrilico-poliuretanic ad alta densità, senza solventi, che forma un rivestimento elastico impermeabile, ad alto indice di riflessione solare (SRI 98) nella versione bianca (RAL 9016), in grado di migliorare termicamente la copertura. Gode di una Valutazione Tecnica Europea secondo ETAG 005 a seconda della propria configurazione nella classificazione: **W3 P3 TL3 TH4**

Codice	Peso kg	Colore	Consumo
221304	5 Kg	RAL 3002	1,8 - 2,7 kg/m ²
		RAL 7004	
		RAL 9016	

Sistema Campolin Neo - Primer

Alsan Primer H80

Promotore di adesione poliuretanic monocomponente per sistemi impermeabilizzanti Alsan.

Codice	Contenuto netto	Colore	Consumo
031534	5 Kg	Trasparente	250 - 400 g/m ²
031607	20 Kg	Trasparente	250 - 400 g/m ²

Alsan 104

Resina alchidica monocomponente a spruzzo come mano di fondo per sottofondi metallici.

Codice	Contenuto netto	Colore	Consumo
110956	0,5 L (spray)	Grigio	40 - 60 g/m ²
110955	2,5 L	Grigio	80 - 100 g/m ²

Alsan 139

Resina epossidica senza solventi bicomponente come mano di fondo per supporti umidi. Sistema certificato barriera vapore.

Codice	Contenuto netto	Colore	Consumo
104810 - Alsan 139 A	3,75 kg	Trasparente	300 - 800 g/m ²
104811 - Alsan 139 B	2 kg	Trasparente	

Sistema Campolin Neo - Finiture

Alsan 902 CR

Resina poliuretanic monocomponente riflettente, pigmentata bianca, utilizzata come finitura sigillante. (SRI 109)

Codice	Contenuto netto	Colore (RAL)	N. Conf./pallet
160414	5 Kg		300 - 600 g/m ²

Sistema Campolin Neo - Finiture

Alsan 902 F

Rivestimento a base di pure resine alifatiche di poliuretano idrofobe aventi eccellenti proprietà meccaniche, chimiche, termiche e di insensibilità ai raggi UV oltre che agli agenti naturali. Può essere usato per la protezione delle impermeabilizzazioni liquide di poliuretano come ALSAN 600.

Codice	Contenuto netto	Colore (RAL)	Consumo
102982	5 Kg	RAL 1001	200 - 500 g/m ²
		RAL 1014	
		RAL 7032	
		RAL 7040	

Sistema Campolin Neo - Accessori

Alsan 076

Detergente a base di acetato di etile per tutti i prodotti ALSAN.

Codice	Contenuto netto	Colore	Consumo
100371	10 L	Trasparente	-

Alsan Fleece 35 F

Armatura di rinforzo in poliestere.

Codice	Larghezza	Lunghezza
106519	0,10 m	100 m

Alsan Fleece 60 R

Armatura di rinforzo in poliestere.

Codice	Larghezza	Lunghezza
156216	0,20 m	50 m

Alsan Fleece 110 P

Armatura di rinforzo in poliestere.

Codice	Larghezza	Lunghezza
041557	0,15 m	50 m
041558	0,20 m	50 m
041559	0,25 m	50 m
041561	0,50 m	50 m
041563	1,05 m	50 m

Fleece Tape BT

Nastro butilico accoppiato a tessuto non tessuto.

Codice	Dimensioni	Confezione
221537	15x0,10 m	8 rotoli

Sistema Campolin Neo - Accessori

Naturquarz

Quarzo naturale ALSAN.

Codice	Contenuto netto	Colore (RAL)	Grana
NATURQUARZ 1 - 040264	25 Kg	-	0,4 - 0,8 mm
NATURQUARZ 2 - 040265	25 Kg	-	0,7 - 1,2 mm

Sistema Flashing

Alsan Flashing

Resina bitume/poliuretano monocomponente che si applica senza primer, con l'aiuto di un rullo o di un pennello (largo). Applicato con appositi tessuti di rinforzo Voile Flashing o Alsan Fleece, si utilizza su tutti i risvolti verticali nei nuovi lavori e nei rifacimenti. Estremamente compatibile con tutte le membrane autoprotette da ardesia, e con molti altri sistemi bituminosi Soprema. Raccorda perfettamente supporti in latero-cemento, metallo, legno, perlite espansa, vetro cellulare. Resistente ai raggi UV. Conforme ai requisiti **ETAG 005** e **EAD 030350-00-0402**.



Codice	Contenuto netto	Colore	Consumo
033996	2,5 Kg	Marrone	1,6 - 2,0 kg/m ²
031447	5 Kg	Marrone	1,6 - 2,0 kg/m ²
011590	15 Kg	Marrone	1,6 - 2,0 kg/m ²

Alsan Flashing Jardin

Versione additivata di Alsan Flashing con componenti anti-radice. Ideale per l'impermeabilizzazione di fioriere, dettagli di tetti verdi e superfici a contatto con terreno.



Codice	Contenuto netto	Colore	Consumo
033990	15 Kg	Marrone	1,6 - 2,0 kg/m ²

Easy Flashing

Rivestimento impermeabilizzante tixotropico bituminoso, multiuso caratterizzato da un'elevata capacità adesiva e flessibilità anche alle basse temperature. Può essere applicato con o senza armatura di rinforzo Alsan Fleece. Compatibile con gran parte dei materiali da costruzione (cemento, legno, bitume, metallo, pvc rigido, ecc). A base acqua, inodore, può essere utilizzato direttamente anche su materiali sensibili ai solventi, come ad esempio pannelli in EPS/XPS e per incollare ogni tipo di pannello isolante su calcestruzzo o superfici traspiranti. E' resistente ai raggi UV.



Codice	Contenuto netto	Colore	Consumo
117111	310 ml	Nero	1,5 - 2 kg/m ²
117106	1 Kg	Nero	1,5 - 2 kg/m ²
117107	5 Kg	Nero	1,5 - 2 kg/m ²
117108	10 Kg	Nero	1,5 - 2 kg/m ²
117109	20 Kg	Nero	1,5 - 2 kg/m ²



Sistema Flashing

Easygum

Pasta bituminosa tixotropica semidensa di colore nero pronta all'uso. Un nuovo sistema ecologico per riparare impermeabilizzazioni deteriorate, sigillare particolari tecnici, impermeabilizzare superfici metalliche e cementizie. Può essere impiegato per incollare ogni tipo di pannello isolante su calcestruzzo o superfici traspiranti. Resistente ai raggi UV.

Codice	Contenuto netto	Colore	Consumo
118728	18,45 Kg	Nero	2 - 2,5 kg/m ²

Sistema Flashing - Accessori

Alsan 076

Detergente a base di acetato di etile per tutti i prodotti ALSAN.

Codice	Contenuto netto	Colore	Consumo
100371	10 L	Trasparente	-

Diluant V

Diluyente leggero con un'elevata velocità di evaporazione, adatto per resine e primer ALSAN.

Codice	Contenuto netto	Colore	Consumo
51496	5 L	Trasparente	-

Alsan Macaflash

Strumento per l'applicazione del velo di armatura nei sistemi liquidi impermeabilizzanti.

Codice		
159074	-	-

Alsan Voile Flashing

Armatura di rinforzo in poliestere.

Codice	Larghezza	Lunghezza
011572	0,10 m	50 m

Alsan Fleece 110 P

Armatura di rinforzo in poliestere.

Codice	Larghezza	Lunghezza
041557	0,15 m	50 m
041558	0,20 m	50 m
041559	0,25 m	50 m
041561	0,50 m	50 m
041563	1,05 m	50 m

Sistema Flashing - Accessori

Alsan Fleece 35 F

Armatura di rinforzo in poliestere.

Codice	Larghezza	Lunghezza
106519	0,10 m	100 m

Alsan Fleece 60 R

Armatura di rinforzo in poliestere.

Codice	Larghezza	Lunghezza
156216	0,20 m	50 m

Fleece Tape BT

Nastro butilico accoppiato a tessuto non tessuto.

Codice	Dimensioni	Confezione
221537	15x0,10 m	8 rotoli

Draini Alsan dritto Alu

Bocchettone per lo scarico delle acque pluviali per coperture-terrazze impermeabilizzate. E' composto da uno speciale geotessuto assemblato ad un tubo in alluminio attraverso un sistema brevettato.

Codice	Diametro	Lunghezza
119624	Ø 50	400 mm
119625	Ø 63	400 mm
119626	Ø 75	400 mm
119627	Ø 95	400 mm

Naturquarz

Quarzo naturale ALSAN.

Codice	Contenuto netto	Colore (RAL)	Grana
NATURQUARZ 1 - 040264	25 Kg	-	0,4 - 0,8 mm
NATURQUARZ 2 - 040265	25 Kg	-	0,7 - 1,2 mm



Sistema Easylastic

Alsan Flashing Easylastic

Rivestimento impermeabilizzante, multiuso all'acqua, formulato con bitume, resine elastomeriche selezionate e speciali additivi; resiste agli agenti atmosferici e ai raggi UV, utilizzato per impermeabilizzare, proteggere superfici di diversa natura e realizzare impermeabilizzazioni sotto piastrella in conformità alla norma UNI EN 14891. Bianco Reflex certificato SRI 107 secondo ASTM E-1980. Resistente ai raggi UV.

Codice	Contenuto netto	Colore (RAL)	Consumo
231070	5 Kg	RAL 7021	1,5-2,5 kg/m ²
		RAL 7037	
		RAL 8007	
		BIANCO REFLEX	
231071	20 Kg	RAL 7021	1,5-2,5 kg/m ²
		RAL 7037	
		RAL 8007	
		BIANCO REFLEX	

Sistema Easylastic - Accessori

Alsan Fleece 110 P

Armatura di rinforzo in poliestere.

Codice	Larghezza	Lunghezza
041557	0,15 m	50 m
041558	0,20 m	50 m
041559	0,25 m	50 m
041561	0,50 m	50 m
041563	1,05 m	50 m

Alsan Fleece 35 F

Armatura di rinforzo in poliestere.

Codice	Larghezza	Lunghezza
106519	0,10 m	100 m

Alsan Fleece 60 R

Armatura di rinforzo in poliestere.

Codice	Larghezza	Lunghezza
156216	0,20 m	50 m

Sistema Easylastic - Accessori

Fleece Tape BT

Nastro butilico accoppiato a tessuto non tessuto.

Codice	Dimensioni	Confezione
221537	15x0,10 m	8 rotoli

Sistema 950 CR Broof

Alsan 950 CR Broof

Rivestimento impermeabilizzante fibrato a base di resine sintetiche in dispersione acquosa. Consente la realizzazione di rivestimenti impermeabili Cool Roof compatibili con coperture Broof T2, rendendolo ideale per coperture con impianti fotovoltaici o in tutti quei casi dove sia prevista una classe di comportamento al fuoco Broof del sistema di copertura. Certificato SRI 98 second ASTM E-1980 e Broof T2.



Codice	Contenuto netto	Colore	Consumo
234649	20 Kg	Bianco	1,6 - 2 kg/m ²

Sistema 950 CR Broof - Accessori

Alsan Fleece 70 P-GF

È un tessuto non tessuto (TNT) da 70 g/m² rinforzato con fibra di vetro, utilizzato come armatura di rinforzo per sistema ALSAN 950 CR Broof.

Codice	Larghezza	Lunghezza
234917	1 m	100 m



Sistema Alsan 770

Alsan 770

Resina impermeabilizzante a base di PMMA, altamente flessibile e ad indurimento rapido per l'impermeabilizzazione di superfici di diversa natura.

Codice	Contenuto netto	Colore (RAL)	Consumo
099162	10 Kg	RAL 7012	2,5 - 3 kg/m ²
		RAL 7032	
		RAL 7035	

Alsan 770 TX

Resina sigillante tixotropica a base di PMMA, altamente flessibile e a rapido indurimento per l'esecuzione di particolari e connessioni su componenti verticali.

Codice	Contenuto netto	Colore (RAL)	Consumo
099163	10 Kg	RAL 7012	2,5 - 3 kg/m ²
		RAL 7032	
		RAL 7035	

Sistema Alsan 770 - Primer

Alsan 103

Resina poliuretana monocomponente da impiegare come mano di fondo per membrane TPO/FPO in abbinamento ai sistemi Alsan.

Codice	Contenuto netto	Colore	Consumo
105236	1 L	Trasparente	100 - 150 g/m ²

Alsan 104

Resina alchidica monocomponente a spruzzo come mano di fondo per sottofondi metallici.

Codice	Contenuto netto	Colore	Consumo
110956	0.5 L (spray)	Grigio	40 - 60 g/m ²
110955	2,5 L	Grigio	80 - 100 g/m ²

Alsan Connect

Resina acrilica monocomponente che viene utilizzata come promotore di adesione tra le resine impermeabilizzanti ALSAN PMMA e gli strati di asfalto.

Codice	Contenuto netto	Colore	Consumo
102460	25 kg	Trasparente	0,1 kg/m ²

Sistema Alsan 770 - Primer

Alsan 170

Resina PMMA per la primerizzazione di vari substrati assorbenti.

Codice	Contenuto	Colore	Consumo
099153	10 kg	Trasparente	≥ 0,4 kg/m ²

Alsan 172

Resina PMMA per la primerizzazione di supporti bituminosi.

Codice	Contenuto	Colore	Consumo
099150	10 kg	Trasparente	≥ 0,4 kg/m ²

Alsan 178 RS

Resina PMMA tricomponente per la preparazione di substrati cementizi umidi per i successivi sistemi ALSAN PMMA. Sistema certificato barriera vapore.

Codice	Contenuto	Colore	Consumo
104799 - Alsan 178 R	18,6 kg	-	0,8 - 1,2 kg/m ²
104798 - Alsan 178 S	10 kg	-	

Sistema Alsan 770 - Malta

Alsan 870 RS

Resina PMMA semiflessibile a tre componenti con un componente riempitivo per la produzione di una malta autolivellante che conferisce pedonabilità e carrabilità ai sistemi impermeabili in PMMA. Confezione combinata 33 kg: ALSAN 870 S (componente di riempimento) in un sacco da 23 kg più ALSAN 870 R (componente in resina) in un contenitore da 10 kg.



Codice	Contenuto netto	Colore	Consumo
099168 - Alsan 870 R	10 kg	Grigio	4 - 4,5 kg/m ²
106605 - Alsan 870 S	23 kg	-	

Sistema Alsan 770 - Finiture

Alsan 970 F

Resina PMMA flessibile e pigmentata per sigillare tutti i sistemi ALSAN PMMA lisci o spruzzati. Disponibile praticamente in tutti i colori RAL.

Codice	Contenuto netto	Colore (RAL)	Consumo
099188	10 Kg	RAL 7012	0,5 - 0,7 kg/m ²
		RAL 7016	
		RAL 7030	
		RAL 7031	
		RAL 7032	
		RAL 7035	
		RAL 7037	
		RAL 7040	
		RAL 7042	
		RAL 7043	
RAL 9011			

Alsan 970 FT

Sigillante a base di PMMA flessibile e non pigmentato.

Codice	Contenuto netto	Colore (RAL)	Consumo
099189	10 Kg	Trasparente	0,5 - 0,7 kg/m ²

Alsan 971 F

Resina PMMA flessibilizzata e pigmentata per l'esecuzione di un rivestimento strutturato con granuli misti per creare superfici antiscivolo R11 senza carteggiatura. Grigio standard; Colori RAL su richiesta.

Codice	Contenuto netto	Colore (RAL)	Consumo
099181	15 Kg	RAL 7012	1 - 1,5 kg/m ²
		RAL 7032	
		RAL 7035	

Alsan 972 F

Resina PMMA flessibilizzata e pigmentata per l'esecuzione di un rivestimento strutturato con granuli misti per creare superfici antiscivolo R13 senza carteggiatura. Grigio standard; Colori RAL su richiesta.

Codice	Contenuto netto	Colore (RAL)	Consumo
099183	15 Kg	RAL 7012	3,5 - 4 kg/m ²
		RAL 7032	
		RAL 7035	

Sistema Alsan 770 - Finiture

Alsan 975 F

Resina PMMA pigmentata per la sigillatura di sistemi ALSAN PMMA resistente agli idrocarburi.

Codice	Contenuto netto	Colore (RAL)	Consumo
112466	25 Kg	<div style="background-color: #333; color: white; padding: 2px;">RAL 7012</div> <div style="background-color: #333; color: white; padding: 2px;">RAL 7037</div> <div style="background-color: #333; color: white; padding: 2px;">RAL 7042</div>	0,4 - 0,7 kg/m ²

Sistema Alsan 770 - Accessori

Alsan CAT

Polvere di perossido. La polvere di perossido è il componente catalitico necessario per avviare la reazione di vulcanizzazione delle resine PMMA ALSAN.

Codice	Contenuto	Colore	Consumo
156654	0,10 Kg	-	-
156656	5 Kg	-	-

Alsan 071

Agente tissotropico liquido per alcuni prodotti ALSAN PMMA. Regola la tissotropia e il comportamento del flusso, effetto immediato, basso dosaggio con alta efficacia.

Codice	Contenuto	Colore	Consumo
100769	1 Kg	-	-

Alsan 074

Resina PMMA a reazione rapida e flessibile per l'esecuzione di stuccature, che viene utilizzata per livellare irregolarità e per chiudere pori e fessure sotto impermeabilizzanti e rivestimenti ALSAN.

Codice	Contenuto	Colore	Consumo
099184	10 Kg	<div style="background-color: #ccc; padding: 2px;">RAL 7032</div>	-

Alsan 075

Resina PMMA caricata in fibra altamente flessibile per l'esecuzione di otturazioni, utilizzata per sigillare punti di difficile accesso.

Codice	Contenuto	Colore	Consumo
099186	10 Kg	<div style="background-color: #ccc; padding: 2px;">RAL 7032</div>	-

Stratos R4

Sigillante altamente elastico e resistente agli idrocarburi, particolarmente indicato per giunti di parcheggi, giunti di marciapiedi e sigillatura di giunti di lastre su terrazzi.

Codice	Contenuto	Colore	Consumo
011597	5 Kg	-	-

Sistema Alsan 770 - Accessori

Alsan 076

Detergente a base di acetato di etile per tutti i prodotti ALSAN.

Codice	Contenuto netto	Colore	Consumo
100371	10 L	Trasparente	-

Alsan Fleece 110 P

Armatura di rinforzo in poliestere.

Codice	Larghezza	Lunghezza
041557	0,15 m	50 m
041558	0,20 m	50 m
041559	0,25 m	50 m
041561	0,50 m	50 m
041563	1,05 m	50 m

Draini Alsan dritto Alu

Bocchettone per lo scarico delle acque pluviali per coperture-terrazze impermeabilizzate. E' composto da uno speciale geotessuto assemblato ad un tubo in alluminio attraverso un sistema brevettato.

Codice	Diametro	Lunghezza
119624	Ø 50	400 mm
119625	Ø 63	400 mm
119626	Ø 75	400 mm
119627	Ø 95	400 mm

Naturquarz

Quarzo naturale ALSAN.

Codice	Contenuto netto	Colore (RAL)	Grana
NATURQUARZ 1 - 040264	25 Kg	-	0,4 - 0,8 mm
NATURQUARZ 2 - 040265	25 Kg	-	0,7 - 1,2 mm

Alsan Déco chips

Truciolini di colore appositamente studiati per le resine PMMA ALSAN utilizzabili per motivi estetici.

Codice	Contenuto netto	Colore	Consumo
120415	5 kg	Bianco-Grigio-Nero	40 - 50 g/m ²

Rivestimenti impermeabili

IMPERMEABILIZZANTI
LIQUIDI

Rivestimenti impermeabili



Campolin

Rivestimento impermeabilizzante elastomerico, a base di copolimeri acrilici in emulsione acquosa conforme al DMS 20/08/1999 come sistema incapsulante (tipo A- B - C) del cemento amianto. Protegge il supporto dai raggi UV.

Codice	Contenuto	Colore (RAL)	Consumo
110707	20 kg	RAL 3002	0,6 - 0,8 kg/m ²
		RAL 6010	
		RAL 7004	
		RAL 8023	
		RAL 9010	



Campolin Fiber

Rivestimento impermeabilizzante elastomerico, a base di copolimeri acrilici in emulsione acquosa, rinforzato con fibre di polipropilene che consentono applicazione senza armatura di rinforzo. Con spessore minimo di 1,3 mm, è resistente al calpestio secondo la cat. P3 - Etag 005. Protegge il supporto dai raggi UV. Il supporto deve garantire il corretto smaltimento dell'acqua meteorica. Il prodotto teme il ristagno d'acqua.

Codice	Contenuto	Colore (RAL)	Consumo
110717	5 kg	RAL 3002	1,8 - 2,1 kg/m ²
110719	20 kg	RAL 6010	
		RAL 7004	
		RAL 8023	
		RAL 9010	



Emufal Solid

Rivestimento bituminoso a spessore modificato con speciali additivi, in emulsione acquosa. Offre elevata viscosità e consistenza, viene utilizzato come rivestimento, protezione di fondazioni, ecc, o come trattamento bituminoso per la protezione di superfici di vario genere e calcestruzzi. E' solubile in acqua. Facile da applicare, a spatola, rullo, pennello, aderisce su superfici umide.

Codice	Contenuto	Colore	Consumo
114178	25 Kg	Nero	0,25 - 0,3 kg/m ²



Alsan 361

Resina impermeabilizzante monocomponente a base di bitume, formulata con solventi selezionati e resine elastomeriche ad elevata adesività. Si applica senza l'ausilio di fiamme libere, ed è quindi ideale su supporti sensibili al calore.

Codice	Contenuto	Colore	Consumo
248534	20 Kg	Nero	0,8 - 1 kg/m ²



Protezioni impermeabili

White Reflecta Plus

Pittura protettiva e decorativa a base solvente, pronta all'uso, formulata con particolari resine sintetiche che formano una pellicola in grado di seguire le deformazioni e le dilatazioni dei materiali impermeabilizzanti sui quali viene steso. L'elevata riflettività riduce il calore assorbito, con conseguente risparmio energetico per il condizionamento dell'edificio. Certificata SRI 103 secondo ASTM E1980. Protegge il supporto dai raggi UV.

Codice	Contenuto	Colore	Consumo
235313	20 Kg	Bianco Reflecta	0,2 - 0,4 kg/m ²



Alsan 954 CR

Vernice bianca a base acqua, formulata con resine sintetiche selezionate e speciali pigmenti e additivi ceramici che le conferiscono elevate proprietà di riflettanza solare.

Codice	Contenuto	Colore	Consumo
261062	5 Kg	Bianco Reflecta (SRI 103)	0,2 - 0,6 kg/m ²
261063	25 Kg	Bianco Reflecta (SRI 103)	0,2 - 0,6 kg/m ²



Cural

Formulato semidenso a base di bitume elastomero, di pigmenti di alluminio, di fibre, di cariche minerali e di solventi volatili. Viene utilizzato come rivestimento bituminoso per il rifacimento e rinnovo di vecchi sistemi impermeabili. La speciale pigmentazione di CURAL, è stata concepita per conferire al prodotto l'aspetto dell'alluminio. Protegge il supporto dai raggi UV.

Codice	Contenuto	Colore	Consumo
33928	5 Kg	Alluminio	0,25 - 0,6 kg/m ²
31354	25 Kg	Alluminio	0,25 - 0,6 kg/m ²



Vernice Alluminio

Vernice bituminosa all'alluminio ad alto potere coprente e riflettente, caratterizzata da un elevato coefficiente di adesione a tutte le superfici bituminose. Trova il suo impiego ideale quale vernice protettiva per manti bituminosi. Protegge il supporto dai raggi UV.

Codice	Contenuto	Colore	Consumo
232563	5 Kg	Alluminio	0,3 - 0,6 kg/m ²
235312	20 Kg	Alluminio	0,3 - 0,6 kg/m ²



EcoColor

Rivestimento colorato a base di resine sintetiche selezionate in dispersione acquosa e speciali additivi. Offre elevata viscosità e consistenza, viene utilizzato come rivestimento, protezione di fondazioni, ecc, o come trattamento bituminoso per la protezione di superfici di vario genere e calcestruzzi. E' solubile in acqua. Aderisce su superfici umide.

Codice	Contenuto	Colore	Consumo
232111	5 Kg	Rosso	0,4 - 0,7 kg/m ²
232111	5 Kg	Grigio - Verde	0,4 - 0,7 kg/m ²
113980	25 Kg	Rosso	0,4 - 0,7 kg/m ²
113980	25 Kg	Grigio - Verde	0,4 - 0,7 kg/m ²

Sigillanti

Alsan Mastic 2200



Sigillante non reticolabile a base di gomme sintetiche plastificate con bitume. Impiegato in aggiunta all'impermeabilizzazione bituminosa come sigillante e riempimento di giunti. È compatibile con prodotti bituminosi ed è utilizzato esclusivamente per uso esterno.

Codice	Contenuto	Colore	Consumo
099199	Cartuccia (CT) 310 ml	Nero	Secondo necessità

Alsan Flex 2711 CO



Sigillante e adesivo monocomponente ed elastico. È un poliuretano a modulo medio con un'adesione eccellente ai materiali da costruzione. Adatto per applicazioni sia interne che esterne. Impiegato per sigillature di giunti, tubi insonorizzati e pareti divisorie.

Codice	Contenuto	Colore	Consumo
152410	Cartuccia (CT) 300 ml	Bianco - Grigio	Secondo necessità
152468	Foil Pack (FP) 600 ml	Bianco - Grigio	Secondo necessità

Alsan Flex 2711 CO è conforme a:
 EN 15651 parte 1:2012: classe F-EXT-INT-CC 25LM
 EN 15651 parte 4:2012: PW-EXT-INT-CC
 Classificazione A+ (regolamento francese VOC)
 Requisiti LEED. Materiali a basse emissioni: adesivi e sigillanti. Regola SCAQMD 1168

Alsan Flex 2921 SB



Sigillante elastico e adesivo monocomponente. È un polimero a base ibrida a modulo medio. Adatto per applicazioni sia interne che esterne. Utilizzato con materiali come cemento, mattoni, ceramica, vetro, legno, lamiera di ferro zincato e verniciato.

Codice	Contenuto	Colore	Consumo
152421	Cartuccia (CT) 290 ml	Bianco - Grigio	Secondo necessità

Alsan Flex 2921 SB è conforme a:
 EN 15651 part 1:2012: F-EXT-INT class 25HM
 EN 15651 part 4:2012: PW-INT
 CE Marking – DoP CCHEU1905

Alsan Sil 2440 FA



Silicone a polimerizzazione neutra di modulo basso. Ha un'adesione eccellente ai materiali da costruzione. È adatto per applicazioni sia interne che esterne. Impiegato per la sigillatura durevole di giunti di collegamento e di dilatazione; ideale per applicazioni su metallo, vetro, cemento ecc. Può essere utilizzato anche su bagni, docce e cucine.

Codice	Contenuto	Colore	Consumo
152424	Cartuccia (CT) 300 ml	Bianco - Grigio - Translucido	Secondo necessità

Alsan Sil 2440 FA è conforme a: EN 15651 parte 1:2012: F-EXT-INT-CC 25LM
 EN 15651 parte 2:2012: G-CC 25LM - EN 15651 parte 3:2012: S XS1
 Classificazione A+ (regolamento francese VOC) - SNJF classe F25E



Aluband



Nastro sigillante butilico autoadesivo.

Codice	Dimensioni	Confezione
221538 - natural	0,6x100 mm x 10 m	6 rotoli
221539 - natural	0,6x150 mm x 10 m	4 rotoli
221010 - natural	0,6x75 mm x 10 m	8 rotoli
221534 - white	0,6x75 mm x 10 m	8 rotoli
221535 - white	0,6x100 mm x 10 m	6 rotoli
221536 - white	0,6x150 mm x 10 m	4 rotoli



Sigillanti

Filtene

Elemento comprimibile e antiadesivo di riempimento per giunti.

Codice	Diametro
114156	Ø 10
114566	Ø 20
114567	Ø 30
114157	Ø 40

Caulking Gun CG-CT6

Pistola per cartucce in plastica e alluminio.

Codice	Uso	Rivestimento	Lunghezza
156179	Cartucce	-	Standard

Caulking Gun CG-FP4 / FP6

Pistola per cartucce non rigide (Foil pack) da 600 ml.

Codice	Uso	Rivestimento	Lunghezza
156181	Foil pack	-	Standard

Schiume

Alsan Foam EPS/XPS



Schiuma adesiva poliuretana monocomponente. Impiegata per l'incollaggio di pannelli termoisolanti come EPS, XPS e PU, tegole cementizie e coppi. Possiede un'eccellente adesione ai materiali da costruzione. È adatta per applicazioni sia interne che esterne.

Codice	Confezione	Colore	Consumo
153062	Bomboletta 750 ml	Verde chiaro	Secondo necessità

Alsan Foam EPS/XPS è conforme a:
Classificazione A+ (regolamento francese VOC) - Classe al fuoco B3 (DIN 4102-3) - E (EN 13501-1)

Alsan Foam UNI



Schiuma poliuretana monocomponente, multiuso che fornisce isolamento termico e acustico. Impiegata per fissaggio e isolamento di serramenti, sigillatura e riempimento di fughe, giunti e cavità, isolamento di prese elettriche e tubazioni. Possiede un'eccellente adesione ai più comuni materiali da costruzione. È adatta per applicazioni sia interne che esterne.

Codice	Confezione	Colore	Consumo
153058	Bomboletta 750 ml	Giallo chiaro	Secondo necessità

Alsan Foam UNI è conforme a: Classificazione A+ (regolamento francese VOC)

Alsan Foam CL-F



Detergente multiuso, utilizzato per sciogliere la schiuma di poliuretano non polimerizzata o fresca. Impiegato per la pulizia di pistole a schiuma, strumenti e superfici di lavoro.

Codice	Confezione	Colore	Consumo
153065	Bomboletta 500 ml	Trasparente	Secondo necessità

Foam Gun FG ST5



Pistola per schiuma, rivestita interamente di PTFE (Teflon). Di facile pulizia e manutenzione.

Codice	Uso	Rivestimento	Lunghezza
156182	Schiuma	PTFE (totale)	Standard

Foam Gun FG LG8



Pistola per schiuma, rivestita in PTFE (Teflon). La lunghezza della pistola permette di applicare la schiuma in modo pratico e comodo.

Codice	Uso	Rivestimento	Lunghezza
156183	Schiuma	PTFE	80 cm

Adesivi

Coltack® Evolution / Coltack® Evolution 750

Adesivo poliuretano ad espansione controllata, monocomponente, senza solventi, per applicazioni su coperture piane. E' utilizzato principalmente per l'incollaggio di pannelli isolanti sensibili ai solventi e non, su supporti di vario genere. Non teme l'umidità.



Codice	Contenuto	Colore	Consumo
110223	750 ml	Ambra	-
221821	5 Kg	Ambra	0,2 - 0,3 kg/m ²

Sopracolle 300 N

Adesivo in pasta a base di bitume, polimeri e solventi, pronto all'uso, ideale per l'applicazione di pannelli isolanti non sensibili ai solventi.



Codice	Contenuto	Colore	Consumo
030930	25 Kg	Nero	0,4 - 0,6 kg/m ²

Sopravap 3 in 1

Adesivo per la totale aderenza di pannelli isolanti di varia tipologia che funge da barriera al vapore e non necessita di primer. SOPRAVAP 3 in 1 è una resina liquida bicomponente a base di poliuretano che soddisfa le funzioni di primer, barriera a vapore e adesivo. Lavorabile per 30 minuti, diventa completamente calpestabile in 2 ore. SOPRAVAP 3 in 1 si presenta in kit da 25 kg (componente A in latta da 20,7 kg e componente B in latta di 4,3 kg).



Codice	Contenuto	Consumo
033947	Comp. A - 20,7 kg	2 kg/m ² (min.)
033947	Comp. B - 4,3 kg	La quantità effettiva varia a seconda delle condizioni del supporto.

Sopracolle

Adesivo a freddo, pronto all'uso, costituito da un legante bituminoso tissotropico a base solvente. Progettato per l'incollaggio in totale aderenza di speciali membrane bituminose prodotte da Soprema, con superficie talcata, sabbata o rivestita da Texface. Supporti compatibili: calcestruzzo, pannelli in legno, ripristino e ricopertura di manti bituminosi ardesiati pre-esistenti.



Codice	Contenuto	Consumo
151823	25 Kg	1 kg/m ²

Foam Gun FG LG8

Pistola per schiuma, rivestita in PTFE (Teflon). La lunghezza della pistola permette di applicare la schiuma in modo pratico e comodo.



Codice	Uso	Rivestimento	Lunghezza
156183	Schiuma	PTFE	80 cm

Primer Bituminosi

Primer

Vernice bituminosa a base di particolari bitumi ossidati e solventi selezionati non di recupero. Il Primer fa presa per evaporazione del solvente lasciando una pellicola impermeabile che non cola alle alte temperature e non infragilisce alle basse.

Codice	Contenuto	Colore	Consumo
158312	20 L	Nero	0,1 - 0,2 L/m ²



Rapid Primer

Vernice bituminosa a base di bitume ossidato e solventi puri e selezionati, ideale per risolvere i problemi di urgenza di esecuzione dei lavori, dove è indispensabile che il primer asciughi nel più breve tempo possibile per permettere l'immediata applicazione delle membrane bituminose. La **rapidissima essiccazione** di Rapid Primer è di circa 5 min. Rapid Primer fa presa per evaporazione dei solventi lasciando una pellicola impermeabile che non cola alle alte temperature e non infragilisce alle basse.

Codice	Contenuto	Colore	Consumo
113859	20 L	Nero	0,15 - 0,2 L/m ²



Primer Base

Soluzione bituminosa a base di bitumi ossidati e solventi tecnici. Il prodotto si caratterizza per un'adeguata adesione al supporto. Inoltre, una volta applicato, il prodotto non risulta appiccicoso in superficie.

Codice	Contenuto	Colore	Consumo
231989	5 L	Nero	0,25 - 0,3 L/m ²
232466	20 L	Nero	0,25 - 0,3 L/m ²



Aquadere

Emulsione bitume elastomero a base acqua, a rapida essiccazione e ad elevato residuo a secco. Aquadere è un promotore di adesione a freddo per supporti in calcestruzzo, metallo sgrassato o supporti in legno, che assicura l'adesione di prodotti impermeabilizzanti a base di bitume applicati a caldo o a fiamma di gas propano.

Codice	Contenuto	Colore	Consumo
33925	25 L	Marrone - Nero	0,15 - 0,35 L/m ²





Primer Bituminosi

EcoPrimer

Emulsione bitume elastomero a base acqua, a rapida essiccazione e ad elevato residuo a secco. EcoPrimer è un promotore di adesione a freddo per supporti in calcestruzzo, metallo sgrassato o supporti in legno, che assicura l'adesione di prodotti impermeabilizzanti a base di bitume applicati a caldo o a fiamma di gas propano.

Codice	Contenuto	Colore	Consumo
113957	5 L	Marrone - Nero	0,1 - 0,2 L/m ²
113989	20 L	Marrone - Nero	0,1 - 0,2 L/m ²

Elastocol 600

È un promotore di adesione a freddo per supporti in calcestruzzo, metallo o legno, che favorisce l'adesione delle membrane bituminose autoadesive applicate senza uso di fiamma.

Codice	Contenuto	Colore	Consumo
31008	5 L	Nero	0,2 - 0,4 L/m ²
31033	30 L	Nero	0,2 - 0,4 L/m ²





Catalogo Generale



PERSONAL TECH - ADVISOR
Consulenza Tecnica personalizzata



SOPREMA in Italia

SEDE LEGALE E AMMINISTRATIVA

Via Industriale dell'Isola 3,
24040 - Chignolo d'Isola (Bergamo)



+39 035 095 10 11



info@soprema.it

STABILIMENTI PRODUTTIVI

MATERIALI ISOLANTI

Verolanuova (Brescia)
San Vito al Tagliamento (Pordenone)
Frigento (Avellino)

MEMBRANE SINTETICHE

Chignolo d'Isola (Bergamo)
Villa Santo Stefano (Frosinone)

MEMBRANE BITUME POLIMERO

Salgareda (Treviso)

