



B roof



IMPERMEABILIZZAZIONE
NO-FIRE

SISTEMI BROOF PER COPERTURE



SOPREMA





Gruppo indipendente sin dalla sua nascita nel 1908, **SOPREMA** è specializzata nella progettazione e realizzazione di sistemi impermeabili e soluzioni per l'isolamento termo-acustico all'avanguardia, in linea con l'esigenza di un'edilizia sostenibile.

Con una forza lavoro di oltre 9.720 persone e un fatturato di oltre 3,6 miliardi di euro, **SOPREMA** ha una presenza industriale e commerciale globale con 101 stabilimenti, più di 100 filiali operative e una presenza in 90 paesi, oltre a 17 centri di Ricerca e Sviluppo focalizzati sulla sostenibilità ambientale e 22 centri di formazione in 8 paesi.

Frutto di una stretta collaborazione tra i reparti marketing e Ricerca e Sviluppo, la gamma di prodotti **SOPREMA** è innovativa e in perfetta armonia con le esigenze del mercato e gli standard attuali. Il successo di **SOPREMA** si basa su un principio fondamentale: concentrarsi sulle idee.

I prodotti e servizi di **SOPREMA** mirano a soddisfare le esigenze dei professionisti dell'edilizia: che si tratti di impermeabilizzazione con membrane sintetiche o bituminose, isolamento termoacustico, prodotti liquidi e opere di ingegneria civile, SOPREMA ha sempre la soluzione.

SOPREMA offre prodotti tecnologici ad alte prestazioni, costantemente ottimizzati dalla Ricerca e Sviluppo in una logica di ecodesign, vantando caratteristiche eccezionali in termini di robustezza, affidabilità e longevità.

In **SOPREMA**, la sostenibilità è un driver essenziale che ci spinge verso la creazione di un modello di edilizia sostenibile in 2 punti principali: realizzare prodotti ad alta efficienza energetica e adottare un approccio orientato all'analisi del ciclo di vita dei nostri prodotti. Il nostro obiettivo è promuovere una visione dell'edilizia rinnovata, con pratiche più responsabili e rispettose dell'ambiente.

Tutti gli stabilimenti **SOPREMA** sono certificati ISO 9001. Inoltre, alcuni sono anche certificati ISO 14001, ISO 16001 e ISO 18001.

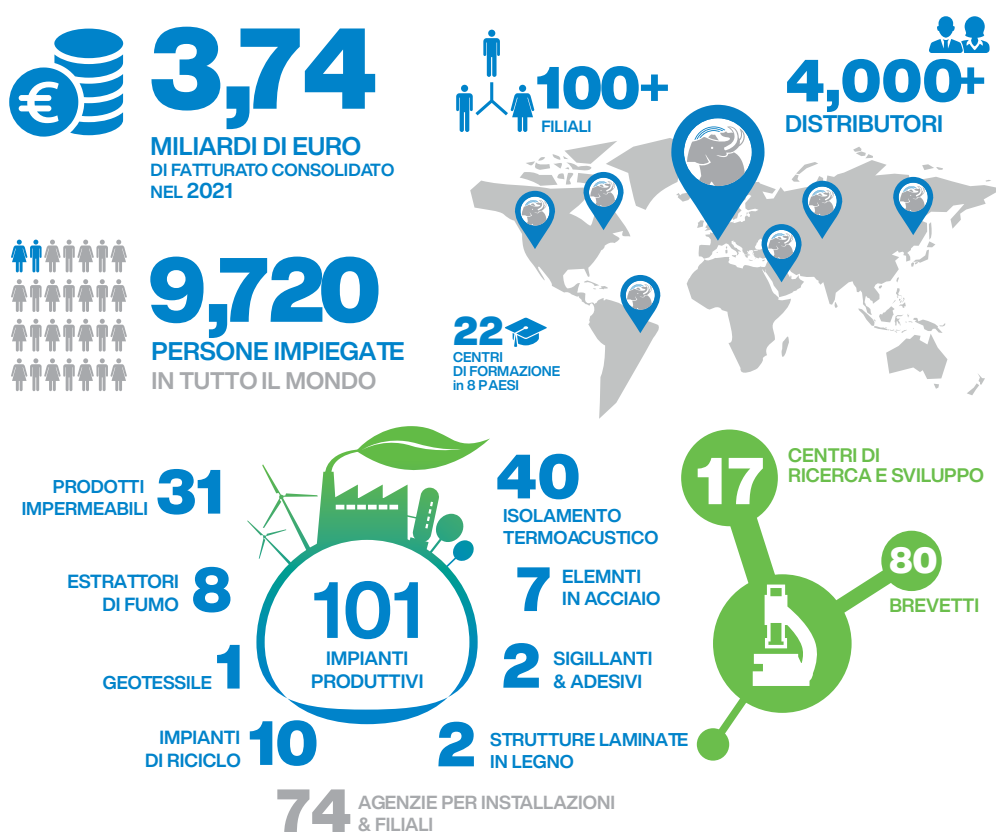

I vantaggi della gamma no-fire

Un'impermeabilizzazione a prova di fuoco

Le tecnologie e le normative sulla prevenzione degli incendi e sulla protezione dal fuoco all'interno degli edifici sono molto avanzate.

Tuttavia, anche la protezione dal fuoco proveniente dall'esterno è un aspetto che richiede la giusta attenzione in fase di progettazione di un edificio. Il fuoco, ad esempio, potrebbe svilupparsi sul tetto a causa di tizzoni ardenti provenienti da incendi di edifici vicini.

Inoltre, la presenza di sistemi fotovoltaici o di altre apparecchiature tecniche come condizionatori, cabine elettriche e sistemi di aspirazione, nonché le attività che vengono eseguite sulla copertura, possono rappresentare un fattore di rischio. In questi casi, l'installazione di un sistema di copertura capace di rallentare il propagarsi delle fiamme garantisce maggiore protezione dell'edificio da eventi esterni. Per questa ragione, Soprema ha sviluppato una gamma completa di membrane professionali bitume polimero e sintetiche "No-Fire", esportate con successo in oltre 40 Paesi del mondo.

Gamma No-Fire Soprema: qualità certificata

La combinazione di esperienza e know-how ha permesso a Soprema lo sviluppo di una gamma completa di membrane impermeabilizzanti certificate dai più prestigiosi Laboratori Europei.

Nello specifico, le membrane speciali Soprema della linea No-Fire sono state testate con successo su specifici sistemi secondo la specifica tecnica europea CEN/TS 1187 ottenendo una classificazione Broof secondo la norma EN 13501-5.

I vantaggi delle membrane No-Fire Soprema



Ottimo comportamento al fuoco dall'esterno con ottenimento di specifiche classificazioni Broof secondo EN 13501-5



Mantenimento di elevate caratteristiche tecniche del prodotto



Le membrane sintetiche della linea No-Fire presentano elevata flessibilità e saldabilità



Le membrane bitume polimero No-Fire vengono applicate a fiamma come qualsiasi membrana, poiché il principio attivo antifiama non viene attivato durante l'applicazione





Normativa di riferimento

Per agevolare il progettista e l'applicatore nella valutazione e scelta della migliore soluzione per il pacchetto impermeabilizzante che si deve realizzare, è necessario conoscere alcuni aspetti fondamentali dell'attuale Normativa Europea sulla classificazione al fuoco.

Reazione al fuoco della membrana

La classificazione riportata nella norma EN 13501-1 divide i materiali da costruzione in 7 euroclassi: A1, A2, B, C, D, E, F, inserendo al primo posto materiali incombustibili (A1, A2), poi i materiali infiammabili (B, C, D, E) e all'ultimo i materiali le cui prestazioni non sono determinate (F).

Una membrana con classificazione di reazione al fuoco in base alla norma EN 13501-1 è stata testata secondo la Norma EN11925-2 "Prova con l'impiego di singola fiamma". Il test EN11925-2 consiste nell'applicare alla superficie della membrana una fiamma «normalizzata»; la propagazione della fiamma sulla superficie della membrana ed il comportamento legato al percolamento, devono essere contenuti entro determinati parametri.

In caso di superamento del test, la membrana impermeabile testata viene classificata in euroclasse E. Le membrane che non superano il test di reazione al fuoco vengono classificate in euroclasse F.

In base alla norma europea di prodotto, **l'euroclasse E è la massima classe applicabile alle membrane impermeabilizzanti.** È importante notare che i sistemi impermeabilizzanti non sono oggetto di test, poiché la norma EN11925-2 prevede la valutazione del comportamento al fuoco della sola membrana. Le euroclassi superiori (A, B, C, D) sono applicabili esclusivamente agli altri materiali come materiali isolanti, pareti, pavimenti, rivestimenti, ecc.

Comportamento al fuoco dall'esterno dell'intero sistema di copertura

Per la valutazione dei sistemi di copertura si fa riferimento alla norma UNI EN 13501-5.

La classificazione in base ai risultati delle prove di esposizione dei tetti al fuoco esterno prevede l'esecuzione di 4 tipi di test su sistema impermeabilizzante secondo la specifica tecnica CEN/TS 1187.

In base al superamento o meno di una delle prove, viene conferita una specifica classificazione al fuoco dall'esterno: Broof T1, T2, T3, T4.

Classificazione Broof T1, T2, T3, T4

- È una classificazione al fuoco dall'esterno che **riguarda il sistema ossia l'intero pacchetto di copertura, non la sola membrana.**
- Il risultato della prova e la relativa classificazione valgono esclusivamente per il sistema testato ed eventuali estensioni previste dal rapporto di prova secondo CEN/TS 16459.
- Qualora il sistema di copertura non sia stato testato, viene definito Broof (prestazione non determinata).

Nota:
Non bisogna confondere la classificazione al fuoco dall'esterno del sistema secondo EN 13501-5 con la classe di reazione al fuoco della membrana secondo EN 13501-1.

	Broof T1	Broof T2	Broof T3	Broof T4
Metodo 	Tizzoni ardenti	Tizzoni ardenti e vento	Tizzoni ardenti, vento e pannello radiante	Tizzoni ardenti, vento e pannello radiante in due sessioni
Pendenza di prova 	Variabile (15° o 45°)	Fissa (30°)	Variabile (5° o 30°)	Variabile (0° o 45°)

Nota: non vi è una correlazione diretta tra i metodi di prova t1, t2, t3 e t4 e pertanto non esiste una loro gerarchia di classificazione generalmente accettata. Pertanto, nelle norme e nella pratica le diverse classificazioni non sono assolutamente da considerarsi una superiore dell'altra.

Linee guida dei Vigili del Fuoco

Coperture che supportano impianti fotovoltaici

A seguito della crescente diffusione dell'installazione di moduli fotovoltaici su sistemi di copertura, anche in Italia aumentano sempre più le richieste di realizzare sistemi di copertura con una specifica classificazione al fuoco dall'esterno.

Per questo motivo, un campo di applicazione delle coperture dove è richiesta una specifica classificazione al fuoco dall'esterno è quello del settore fotovoltaico, dove è necessario garantire delle caratteristiche specifiche indicate nella direttiva emessa con la circolare dei Vigili del Fuoco n. 1324 del 7 febbraio 2012 "Guida per l'installazione degli impianti fotovoltaici" – Edizione Anno 2012 e nella successiva nota di chiarimento n. 6334 del 4 maggio 2012.

Nella nota di chiarimento alla Circolare dei Vigili del Fuoco, **come rappresentato nel Caso 3/A dell'Allegato B**, è previsto che, nel caso si intenda tenere conto della classificazione al fuoco dall'esterno dei sistemi di copertura e della classe di reazione al fuoco dei moduli fotovoltaici, possono ritenersi, in generale, accettabili i seguenti accoppiamenti:

- tetti classificati Roof e pannello FV di classe 1 o equivalente di reazione al fuoco;
- tetti classificati Roof (t2, t3, t4) e pannello FV di classe 2 o equivalente di reazione al fuoco;
- strati ultimi di copertura (impermeabilizzazioni o/e pacchetti isolanti) classificati Roof o F installati su coperture EI 30 e pannello FV di classe 2 o equivalente di reazione al fuoco.



Guida per l'installazione degli impianti fotovoltaici

Allegato B - Schema esplicativo

L'installazione fotovoltaica dovrà essere eseguita in modo da evitare la propagazione di un incendio dal generatore al fabbricato nel quale è incorporato (Requisiti tecnici).

Caso 1

Installazione su strutture ed elementi di copertura e/o di facciata incombustibili.

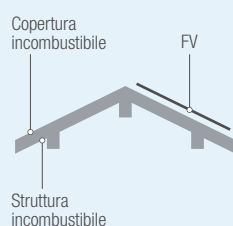

Caso 2

Interposizione tra i moduli fotovoltaici e il piano di appoggio di uno strato di materiale di resistenza al fuoco almeno EI30 ed incombustibile.

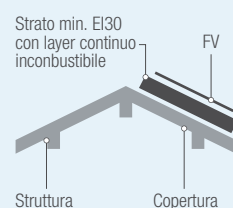

Caso 3

Valutazione specifica del rischio di propagazione dell'incendio

Caso 3/A

Valutazione del rischio tenendo conto

- della classe di resistenza agli incendi esterni dei tetti e delle coperture dei tetti;

- della classe di reazione al fuoco del modulo fotovoltaico.

Caso 3/B

Valutazione del rischio ad hoc finalizzato al raggiungimento degli obiettivi del Regolamento UE 305/2011.

I sistemi Soprema classificati Broof trovano la loro collocazione nel caso 3/A

La gamma prodotti no-fire

Le membrane bituminose e i manti sintetici no-fire di Soprema sono il risultato di esperienza sul campo e Ricerca & Sviluppo, garantendo prestazioni e durevolezza ai vertici della categoria. Inoltre, tutta la gamma è stata testata su specifici sistemi e ha ottenuto la classificazione dai più prestigiosi Laboratori Europei.

Membrane sintetiche *

FLAGON SR SC



DESCRIZIONE

Membrana sintetica in PVC armata con rete di poliestere, per applicazioni a fissaggio meccanico.

TEST FUOCO

Broof T1	✘
Broof T2	✔
Broof T3	✘
Broof T4	✘

FLAGON SR FR M2



DESCRIZIONE

Membrana sintetica in PVC armata con rete di poliestere, per applicazioni a fissaggio meccanico.

TEST FUOCO

Broof T1	✘
Broof T2	✘
Broof T3	✔
Broof T4	✘

FLAGON EP/PR SC

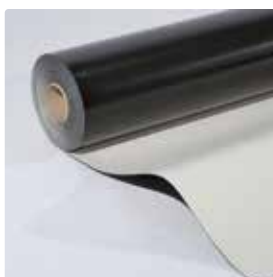

DESCRIZIONE

Membrana sintetica in TPO armata con rete di poliestere, per applicazioni a fissaggio meccanico.

TEST FUOCO

Broof T1	✘
Broof T2	✔
Broof T3	✔
Broof T4	✘

Membrane bituminose ** Linea Innova

NOVA E 30 REFLECTA



DESCRIZIONE

Membrana bituminosa in BPP rinforzata con tripla armatura composita. Finitura della faccia superiore autoprotetta con scaglie di ardesia bianca ad alta riflettanza solare. Flessibilità a freddo -30°C

TEST FUOCO

Broof T1	✘
Broof T2	✔
Broof T3	✔
Broof T4	✔

NOVA RF REFLECTA



DESCRIZIONE

Membrana bituminosa in BPE rinforzata con tripla armatura composita. Finitura della faccia superiore autoprotetta con scaglie di ardesia bianca ad alta riflettanza solare. Flessibilità a freddo -25°C

TEST FUOCO

Broof T1	✘
Broof T2	✔
Broof T3	✘
Broof T4	✘

* Disponibili anche nella versione Energy Plus, membrane di colorazione bianco riflettente su tutto lo spessore, che offrono un elevato indice di riflettanza solare per coperture Cool Roof



Membrane bituminose **

EUROSTAR



DESCRIZIONE

Membrana bituminosa in BPP rinforzata con tripla armatura composita. Finitura della faccia superiore autoprotetta con microscaglie di ardesia Black Diamond. Flessibilità a freddo -30°C.

TEST FUOCO

Broof T1	✘
Broof T2	✔
Broof T3	✘
Broof T4	✘

EUROSTAR REFLECTA



DESCRIZIONE

Membrana bituminosa in BPP rinforzata con tripla armatura composita. Finitura della faccia superiore autoprotetta con scaglie di ardesia bianca ad alta riflettanza solare. Flessibilità a freddo -30°C.

TEST FUOCO

Broof T1	✘
Broof T2	✔
Broof T3	✘
Broof T4	✘

NOVATER SP FR



DESCRIZIONE

Membrana bituminosa in BPP rinforzata con tripla armatura composita. Finitura della faccia superiore con sabbietta antiadesiva. Flessibilità a freddo -20°C.

TEST FUOCO

Broof T1	✘
Broof T2	✔
Broof T3	✘
Broof T4	✘

NOVATER SP FR - Mineral



DESCRIZIONE

Membrana bituminosa in BPP rinforzata con tripla armatura composita. Finitura della faccia superiore autoprotetta con scaglie di ardesia ceramizzata naturale o colorata. Flessibilità a freddo -20°C.

TEST FUOCO

Broof T1	✘
Broof T2	✔
Broof T3	✔
Broof T4	✘

FLEXGUM-P HFR Mineral



DESCRIZIONE

Membrana bituminosa in BPE rinforzata con tripla armatura composita. Finitura della faccia superiore autoprotetta con scaglie di ardesia ceramizzata naturale o colorata. Flessibilità a freddo -20°C.

TEST FUOCO

Broof T1	✘
Broof T2	✔
Broof T3	✔
Broof T4	✘

**Le membrane bituminose nella versione Reflecta, offrono un elevato indice di riflettanza solare per coperture Cool Roof

Sistemi impermeabili classificati Broof







Nelle prossime pagine riportiamo una guida alla scelta di alcuni sistemi Soprema certificati Broof. Il comportamento al fuoco dall'esterno di un sistema di copertura è determinato dalla stratigrafia costruttiva del sistema stesso come previsto negli specifici metodi di prova secondo CEN/TS 1187.

Bisogna comunque fare molta attenzione alla corretta applicazione di quanto riportato nei rapporti di prova forniti dai laboratori accreditati che hanno eseguito il test, dato

che eventuali modifiche o alterazioni delle stratigrafie del sistema impermeabilizzante testato (se non eventualmente specificate come possibili estensioni nello stesso rapporto di prova) fanno decadere la validità della specifica classificazione al fuoco dei sistemi e, di conseguenza, dei relativi componenti impiegati.







Per maggiori informazioni sui sistemi proposti o altre soluzioni classificate Broof, rivolgersi all'Ufficio Tecnico di Soprema all'indirizzo tech-office@soprema.it

Sistemi con sintetico

	SUPPORTO ▼	TIPO DI ISOLANTE ▼	PRODOTTO ▼	MATERIALE ▼	RAPPORTO DI PROVA ▼	TEST FUOCO ▼
Nuove coperture						
01 pag. 12	Calcestruzzo	EPS	Sopravoile 120 Flagon EP/PR SC Energy Plus	TPO	1278.0DC0051/20	
02 pag. 12	Calcestruzzo	EPS	Sopravoile 120 Flagon SR SC Energy Plus	PVC	N997R01/17	
03 pag. 13	Lamiera	Efigreen Acier	Sopravoile 120 Flagon EP/PR SC Energy Plus	TPO	1277.0DC0051/20	
04 pag. 13	Lamiera	Efigreen Acier	Flagon EP/PR SC	TPO	16072E	
Rifacimenti						
05 pag. 14	Stratigrafia esistente membrana bituminosa	-	Sopravoile 120 Flagon EP/PR SC	TPO	617.0DC0051/19	
06 pag. 14	Stratigrafia esistente membrana sintetica in PVC	-	Sopravoile 120 Flagon EP/PR SC Energy Plus	TPO	N996R01/17	



Sistemi in bituminoso

	SUPPORTO	TIPO DI ISOLANTE	PRODOTTO	MATERIALE	RAPPORTO DI PROVA	TEST FUOCO
Nuove coperture						
07 pag. 15	Calcestruzzo	Efyos PU-B	Novater SC Eurostar Reflecta	BPP	2001.0DC0051/20	
08 pag. 15	Calcestruzzo	Efyos PU-B	Novater SP FR Novater SP FR Mineral	BPP	564-565.0AE0082/13	
09 pag. 16	Lamiera	Lana Minerale	Nova E Nova E30 Reflecta	BPP	916.0AE0083/12	
10 pag. 16	Calcestruzzo	EPS	Nova E Nova E30 Reflecta	BPP	1483.0AE0083/12	
Rifacimenti						
11 pag. 17	Stratigrafia esistente membrana bituminosa	-	Novater SP FR Mineral	BPP	2036.0AE0082/14	
12 pag. 17	Stratigrafia esistente membrana bituminosa	-	Nova RF Reflecta	BPE	3P08915-2	

SISTEMI CON SINTETICO

SISTEMA PER NUOVA COPERTURA

01

 CERTIFICAZIONE
BRoof T2

 SISTEMA
Cool Roof

 DESTINAZIONE
coperture non accessibili

 INCLINAZIONE
ogni inclinazione

 GAMMA SPESSORI MEMBRANA
1,5 ÷ 2,5 mm

 NUMERO RAPPORTO DI PROVA
1278.ODC0051/20

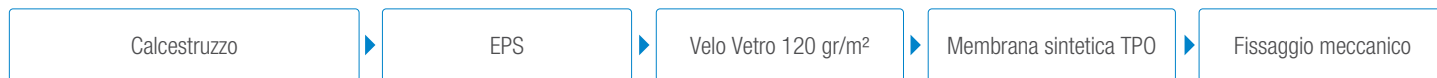

- 1 Elemento portante in c.a.
- 2 Vapor Flag
- 3 SIRAPOR 034 ECO fissato meccanicamente
- 4 Sopravoile 120
- 5 FLAGON EP/PR SC Energy Plus fissato meccanicamente
- 6 Barra Preforata Flag





SISTEMA PER NUOVA COPERTURA

02

 CERTIFICAZIONE
BRoof T2

 SISTEMA
Cool Roof

 DESTINAZIONE
coperture non accessibili

 INCLINAZIONE
ogni inclinazione

 GAMMA SPESSORI MEMBRANA
1,5 - 2,0 mm

 NUMERO RAPPORTO DI PROVA
N997R01/17



- 1 Elemento portante in c.a.
- 2 Vapor Flag
- 3 SIRAPOR 150 ECO fissato meccanicamente
- 4 Sopravoile 120
- 5 FLAGON SR SC Energy Plus fissato meccanicamente
- 6 Barra Preforata Flag

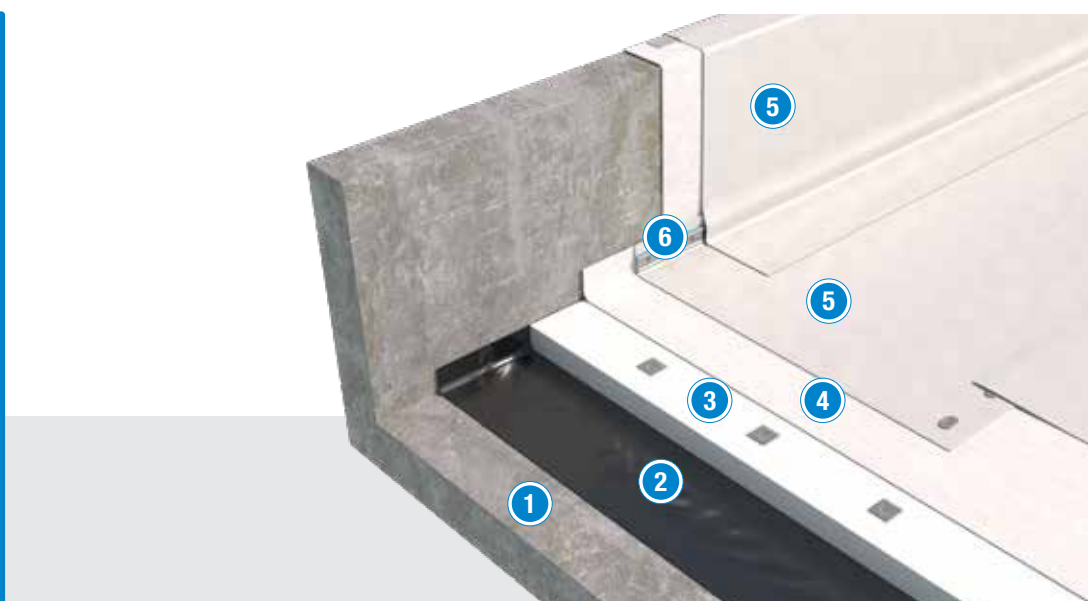

 CERTIFICAZIONE
BRoof T2

 SISTEMA
Cool Roof

 DESTINAZIONE
coperture non accessibili

 INCLINAZIONE
ogni inclinazione

 GAMMA SPESSORI MEMBRANA
1.5 ÷ 2.5 mm

 NUMERO RAPPORTO DI PROVA
1277.ODC0051/20

SISTEMA PER NUOVA COPERTURA

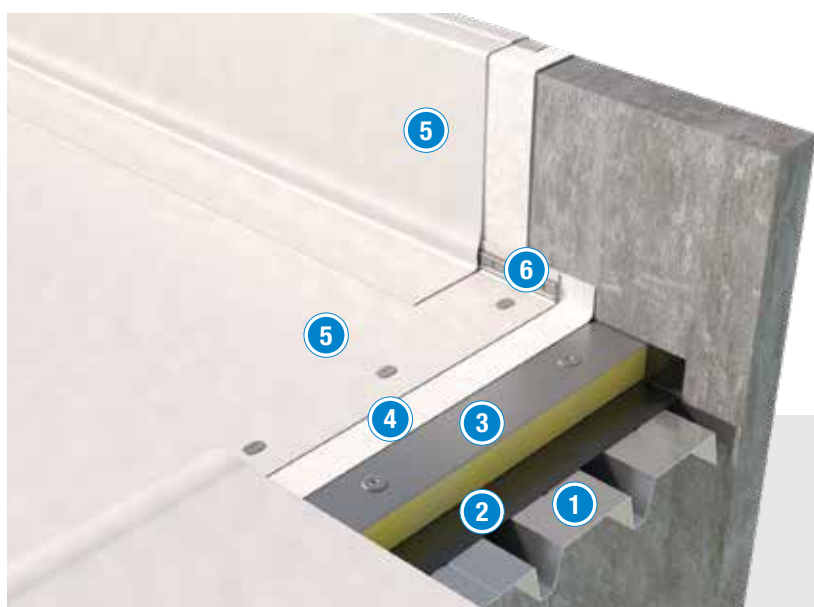
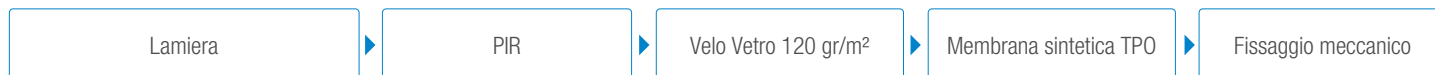
03

Elemento portante in lamiera 1

Vapor Flag 2

EFIGREEN ACIER
fissato meccanicamente 3

Sopravoile 120 4

FLAGON EP/PR SC
Energy Plus
fissato meccanicamente 5

Barra Preforata Flag 6

SISTEMA PER NUOVA COPERTURA

04

 CERTIFICAZIONE
BRoof T3

 DESTINAZIONE
coperture non accessibili

 INCLINAZIONE
< 10°

 GAMMA SPESSORI MEMBRANA
1.5 ÷ 2.0 mm

 NUMERO RAPPORTO DI PROVA
16072E

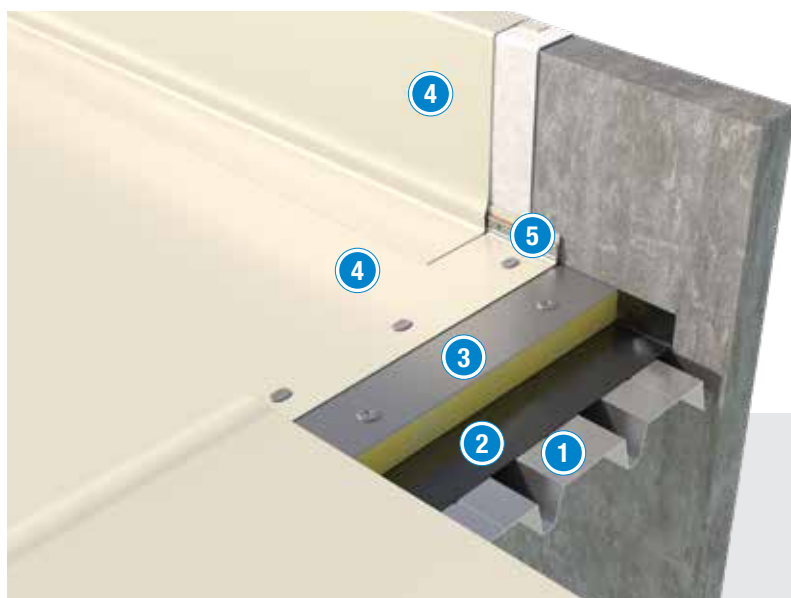

Elemento portante in lamiera 1

Vapor Flag 2

EFIGREEN ACIER
fissato meccanicamente 3**FLAGON EP/PR SC**
fissato meccanicamente 4

Barra Preforata Flag 5

SAPEVI CHE 

Questa soluzione
è certificata FM APPROVAL
sostituendo il pannello isolante
con EFIGREEN ACIER F

SISTEMI CON SINTETICO

SISTEMA PER RIFACIMENTI

05

 CERTIFICAZIONE
B Roof T2

 DESTINAZIONE
coperture non accessibili

 GAMMA SPESSORI MEMBRANA
1.5 ÷ 2.0 mm

 INCLINAZIONE
ogni inclinazione

 NUMERO RAPPORTO DI PROVA
617.0DC0051/19

Vecchia impermeabilizzazione bituminosa

Velo Vetro 120 gr/m²

Membrana sintetica TPO

Fissaggio meccanico

- 1 Stratigrafia esistente con doppio strato di membrane bituminose
- 2 Sopravoile 120
- 3 FLAGON EP/PR SC fissato meccanicamente
- 4 Barra Preforata Flag

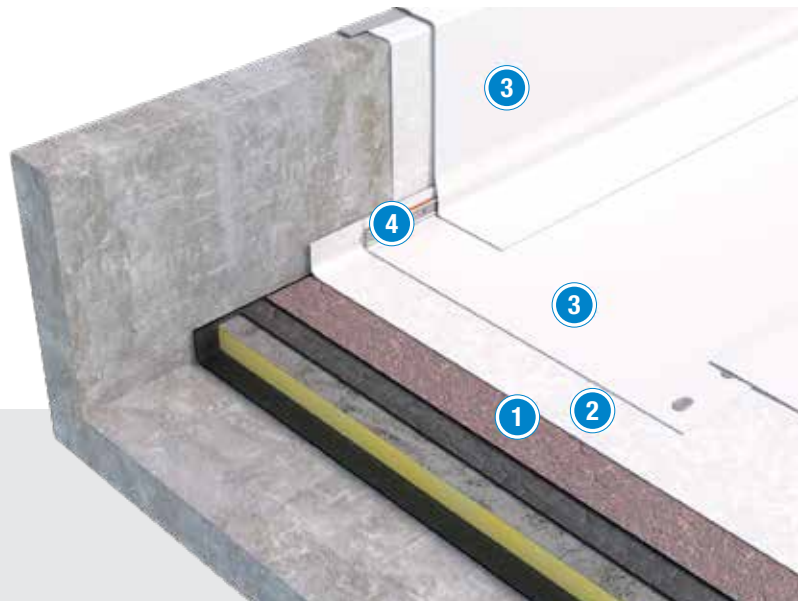

SISTEMA PER RIFACIMENTI

06

 CERTIFICAZIONE
B Roof T2

 DESTINAZIONE
coperture non accessibili

 GAMMA SPESSORI MEMBRANA
1.5 ÷ 2.5 mm

 SISTEMA
Cool Roof

 INCLINAZIONE
ogni inclinazione

 NUMERO RAPPORTO DI PROVA
084.0DC0051/21

Vecchia impermeabilizzazione sintetica

Velo Vetro 120 gr/m²

Membrana sintetica TPO

Fissaggio meccanico

- 1 Stratigrafia esistente membrana sintetica in PVC
- 2 Sopravoile 120
- 3 FLAGON EP/PR SC Energy Plus fissato meccanicamente
- 4 Barra Preforata Flag

 **SAPEVI CHE**

Questa soluzione Broof T2 è possibile realizzarla anche con la membrana in PVC FLAGON SR SC Energy Plus (consultare il test report specifico, n. 083.0DC0051/21)

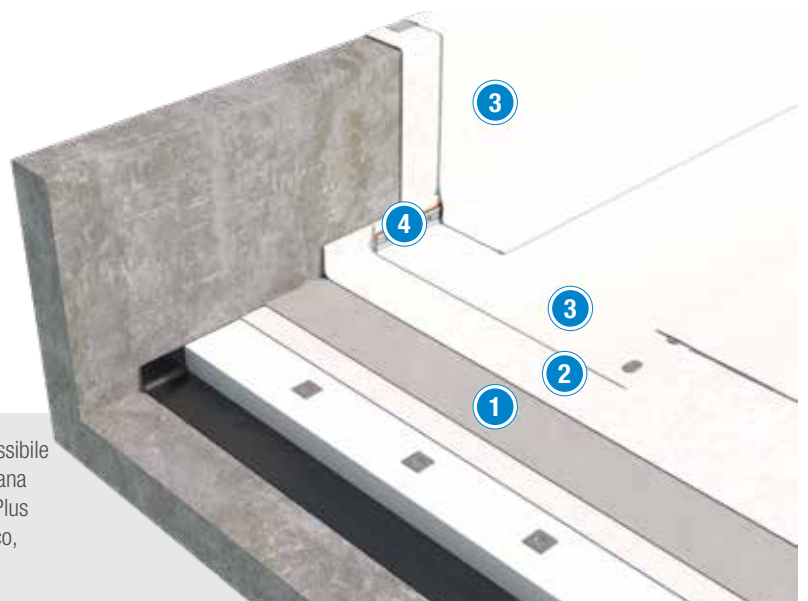

SISTEMA PER NUOVA COPERTURA

 CERTIFICAZIONE
BRoof T2

 DESTINAZIONE
coperture non accessibili

 SISTEMA
Cool Roof

 INCLINAZIONE
ogni inclinazione

 NUMERO RAPPORTO DI PROVA
2001.0DC0051/20

07

Calcestruzzo

Lastre di poliuretano

Membrana bituminosa BPP

Totale aderenza

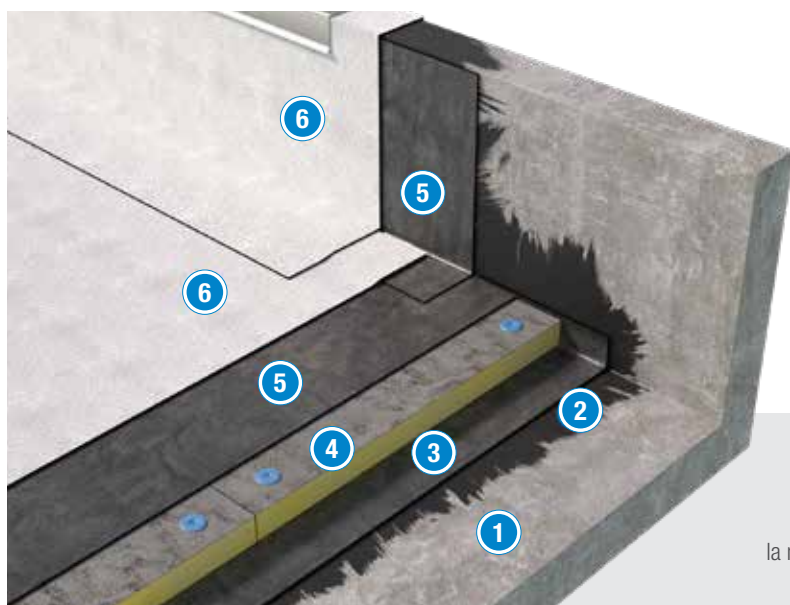

SAPEVI CHE 

Questa soluzione Broof T2 è possibile realizzarla anche utilizzando come strato a finire la membrana bituminosa EUROSTAR

Elemento portante in c.a. **1****AQUADERE** **2****NOVALL-I** **3****EFYOS PU-B**
fissato meccanicamente **4****NOVATER S/C** 4 mm **5****EUROSTAR REFLECTA**
4 mm (su cimosa) **6**

SISTEMA PER NUOVA COPERTURA

 CERTIFICAZIONE
BRoof T2

 DESTINAZIONE
coperture non accessibili

 INCLINAZIONE
ogni inclinazione

 NUMERO RAPPORTO DI PROVA
564-565.0AE0082/13

08

Calcestruzzo

Lastre di poliuretano

Membrana bituminosa BPP

Totale aderenza

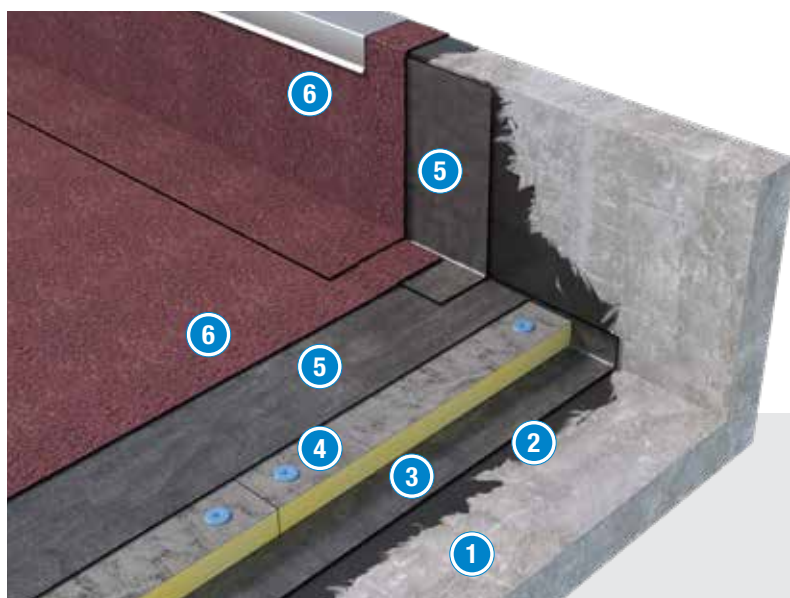
Elemento portante in c.a. **1****AQUADERE** **2****NOVALL-I** **3****EFYOS PU-B**
fissato meccanicamente **4****NOVATER SP FR** 4 mm **5****NOVATER SP FR Mineral**
4 mm (su cimosa) **6**

SISTEMI IN BITUMINOSO

SISTEMA PER NUOVA COPERTURA

09
LINEA INNOVA

 CERTIFICAZIONE
BRoof T3

 SISTEMA
Cool Roof

 DESTINAZIONE
coperture non accessibili

 INCLINAZIONE
< 10°

 NUMERO RAPPORTO DI PROVA
916.0AE0083/12



- 1 Elemento portante in lamiera
- 2 **VAPOR FLAG**
- 3 Lana di roccia fissato meccanicamente (spessore 100 mm e densità 150 kg/m³)
- 4 **NOVA E 4 mm**
- 5 **NOVA E 30 Reflecta**

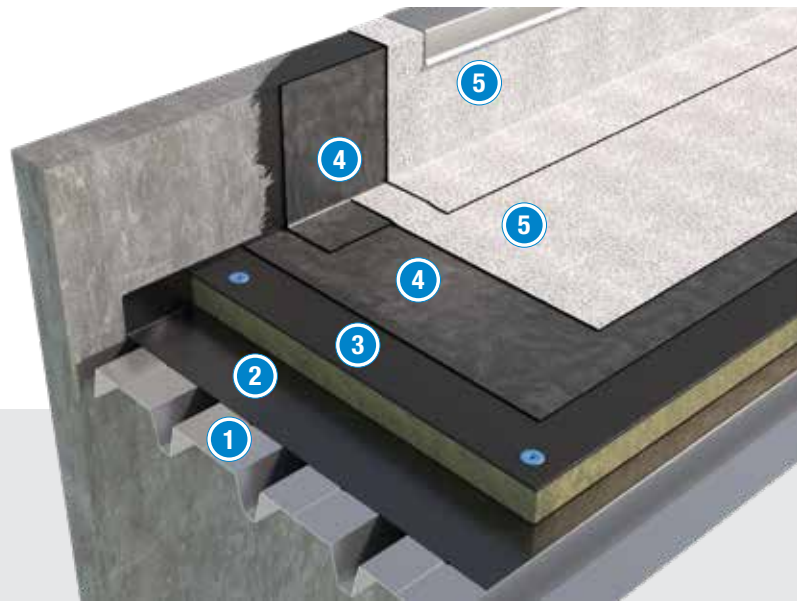



SISTEMA PER NUOVA COPERTURA

10
LINEA INNOVA

 CERTIFICAZIONE
BRoof T3

 SISTEMA
Cool Roof

 DESTINAZIONE
coperture non accessibili

 INCLINAZIONE
< 10°

 NUMERO RAPPORTO DI PROVA
1483.0AE0083/12



- 1 Elemento portante in c.a.
- 2 **AQUADERE**
- 3 **NOVALL-I**
- 4 **STIROBIT**
fissato meccanicamente
- 5 **NOVA E 4 mm**
- 6 **NOVA E 30 Reflecta**

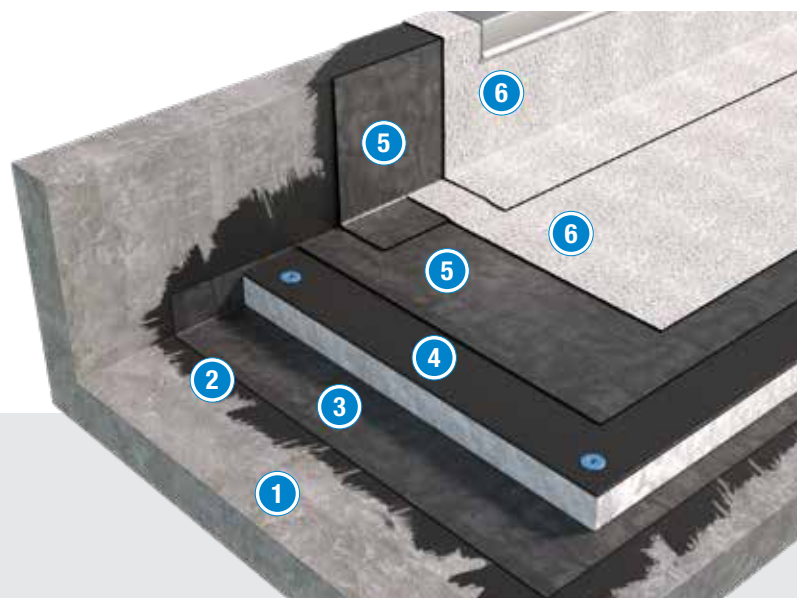

CERTIFICAZIONE
B Roof T2

DESTINAZIONE
coperture non accessibili

INCLINAZIONE
ogni inclinazione

NUMERO RAPPORTO DI PROVA
2036-0AE0082/14 Rev.2

11

Vecchia impermeabilizzazione
bituminosa

Membrana bituminosa BPP

Totale aderenza

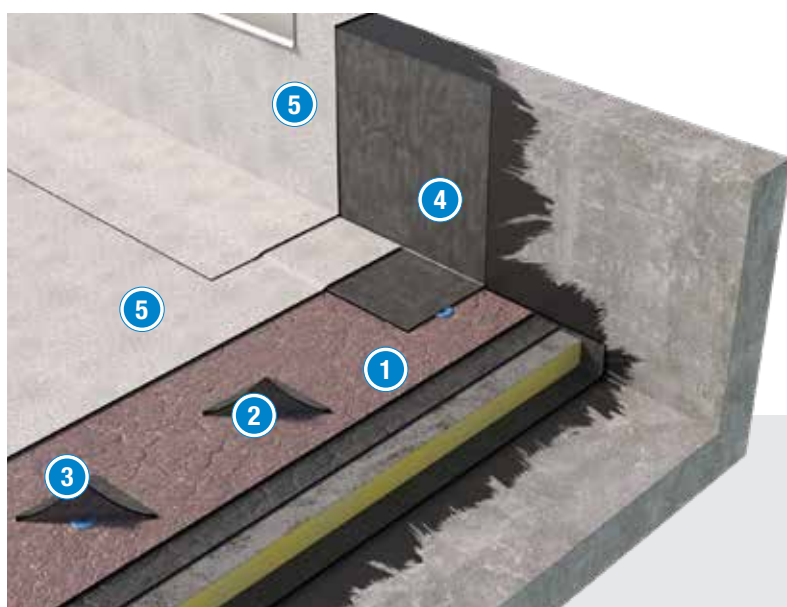

- Stratigrafia esistente con doppio strato di membrane bituminose 1
- Elemento di fissaggio 2
- Rappezzi con membrana bituminosa 3
- NOVATER SP FR 4 mm** 4
- NOVATER SP FR Mineral 4 mm (su cimosa)** 5

CERTIFICAZIONE
B Roof T2

DESTINAZIONE
coperture non accessibili

SISTEMA
Cool Roof

INCLINAZIONE
ogni inclinazione

NUMERO RAPPORTO DI PROVA
3P08915-2

12

Vecchia impermeabilizzazione
bituminosa

Membrana bituminosa BPE

Totale aderenza

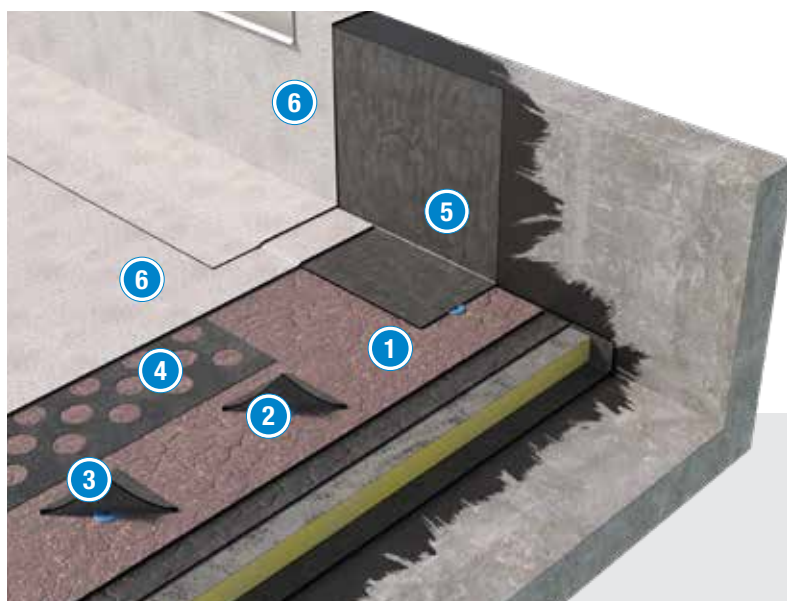

- Stratigrafia esistente con doppio strato di membrane bituminose 1
- Elemento di fissaggio 2
- Rappezzi con membrana bituminosa 3
- NOVA-PER** 4
- NOVA E** 5
- NOVA RF Reflecta 4 mm (su cimosa)** 6

SOPREMA

Personal-Tech

IL PRIMO SERVIZIO DI CONSULENZA TECNICA ON-LINE

L'ESPERTO E' ON-LINE

Sei un progettista e hai bisogno di un supporto tecnico per il tuo prossimo progetto? Soprema presenta il primo servizio di consulenza tecnica on-line dedicata a progettisti, consulenti e tecnici del settore isolamento e impermeabilizzazione.



1) Seleziona il servizio



2) Seleziona la data, l'ora
e lo specialista della tua zona



3) Ricevi la conferma
al tuo indirizzo e-mail

**Fissare un appuntamento è semplice e veloce.
Visita il nostro sito: www.soprema.it**



#noisiamosoprema



SEDE LEGALE ED AMMINISTRATIVA



Via Industriale dell'Isola, 3 - 24040 Chignolo d'Isola (Bergamo)



Tel. +39.035.095.10.11 | Fax +39.035.494.06.49



info@soprema.it

STABILIMENTI DI PRODUZIONE

Materiali Isolanti



Verolanuova (Brescia)
San Vito al Tagliamento (Pordenone)
Frigento (Avellino)



info.insulation@soprema.it

Membrane Sintetiche



Chignolo d'Isola (Bergamo)
Villa Santo Stefano (Frosinone)



info@soprema.it

Membrane Bitume Polimero e Prodotti Liquidi



Salgareda (Treviso)



novaglass@soprema.it



www.soprema.it

