



ISOLANTI TERMOACUSTICI

MEMBRANE BITUME
POLIMERO

TEGOLE BITUMINOSE

PRODOTTI LIQUIDI

PRODOTTI ACCESSORI

MEMBRANE SINTETICHE

CATALOGO GENERALE

MAGGIO 2021



Rev. 04 - Maggio



Isolanti Termici	Pag.	9
Isolanti Acustici	Pag.	42
Membrane Impermeabilizzanti Professionali	Pag.	48
Membrane Autoadesive	Pag.	56
Membrane Impermeabilizzanti Linea Edilizia	Pag.	70
Tegole Bituminose	Pag.	76
Primer, Prodotti Liquidi, Sigillanti, Schiume e Adesivi	Pag.	80
Prodotti Complementari e Accessori	Pag.	96
Membrane Sintetiche	Pag.	102

Sistemi e Soluzioni di isolamento termo-acustico e impermeabilizzazione per ogni partizione dell'involucro



Catalogo stampato su carta ottenuta da fonti certificate.





Gruppo familiare indipendente dal 1908, SOPREMA si è affermata come una delle aziende leader mondiali nel settore dell'impermeabilizzazione e anche come specialista in coperture, pannelli acustici e isolamento. Negli anni, il Gruppo SOPREMA è cresciuto, diversificando il proprio business e integrando attività complementari.

Con una forza lavoro di oltre 8.400 persone e un fatturato di oltre 3 miliardi di euro, SOPREMA ha una presenza industriale e commerciale globale con 73 stabilimenti, più di 90 filiali operative e una presenza in 90 paesi, oltre a 18 centri di Ricerca e Sviluppo focalizzati sulla sostenibilità ambientale e 22 centri di formazione in 8 paesi.

Frutto di una stretta collaborazione tra i reparti marketing e Ricerca e Sviluppo, la gamma di prodotti SOPREMA è innovativa e in perfetta armonia con le esigenze del mercato e gli standard attuali. Il successo di SOPREMA si basa su un principio fondamentale: concentrarsi sulle idee.

I prodotti e servizi di SOPREMA mirano a soddisfare le esigenze dei professionisti dell'edilizia: che si tratti di impermeabilizzazione con membrane sintetiche o bituminose, isolamento termoacustico, prodotti liquidi, sigillanti e colle oppure opere di ingegneria civile, SOPREMA ha sempre la soluzione.

SOPREMA offre prodotti tecnologici ad alte prestazioni, costantemente ottimizzati dalla Ricerca e Sviluppo in una logica di ecodesign, vantando caratteristiche eccezionali in termini di robustezza, affidabilità e longevità.

La sostenibilità è un driver essenziale che ci spinge verso la creazione di un modello di edilizia sostenibile in 2 punti principali: realizzare prodotti ad alta efficienza energetica e adottare un approccio orientato all'analisi del ciclo di vita dei nostri prodotti. Il nostro obiettivo è promuovere una visione dell'edilizia rinnovata, con pratiche più responsabili e rispettose dell'ambiente.

Tutti gli stabilimenti SOPREMA sono certificati ISO 9001. Inoltre, alcuni sono anche certificati ISO 14001, ISO 16001 e ISO 18001.

SOLUZIONI PER PROGETTARE

LEGGI LA GUIDA AI SISTEMI IDEALI DI SOPREMA



PRODOTTI ISOLANTI TERMICI E ACUSTICI



MEMBRANE BITUME-POLIMERO



IMPERMEABILIZZANTI LIQUIDI



MEMBRANE SINTETICHE

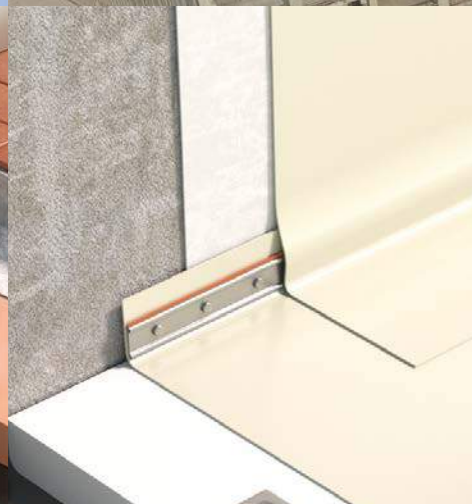

LA COPERTURA A VISTA SECONDO SOPREMA: EFFICIENZA ENERGETICA E DUREVOLEZZA AL TOP CON MEMBRANA SINTETICA



ACCESSORI

BARRA PREFORATA - pag. 120
GIUNTO ANTIPUNZONAMENTO FLAG - pag. 121
FLAGOFIL PVC-TPO - pag. 121



ELEMENTO TERMOISOLANTE

SIRAPOR 034 ECO - pag. 29 - 32
NEOSTIR 029 ECO - pag. 27

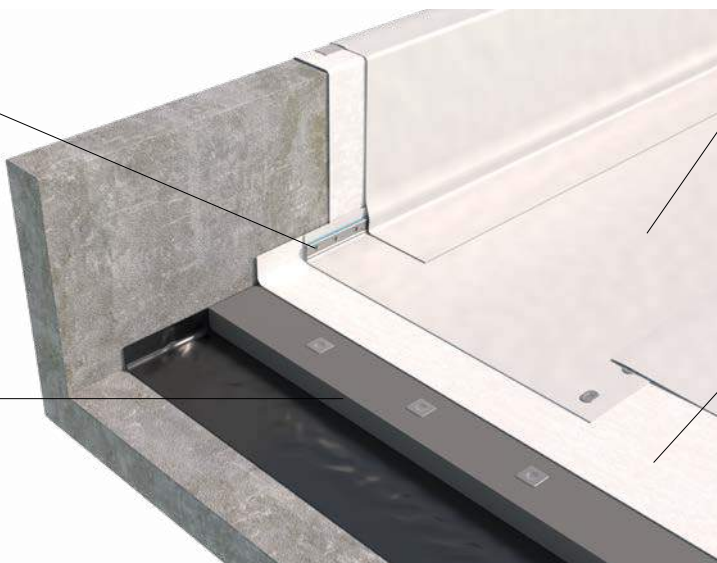

ELEMENTO DI TENUTA

TPO
FLAGON EP/PR - pag. 106
FLAGON EP/PR ENERGY PLUS - pag. 108
FLAGON EP/PR-SC - pag. 110



PVC

FLAGON SR - pag. 104
FLAGON SR ENERGY PLUS - pag. 107
FLAGON SR/FR-M2 - pag. 109

STRATO DI SEPARAZIONE

GEOTESSILE FLAG PET TT (SOLO PER PVC) - pag. 100
SOPRAVOILE 120 - pag. 119

IL PARERE DELL'ESPERTO SOPREMA

Il sistema proposto da Soprema assicura un'alta efficienza termica con sensibile riduzione delle spese di riscaldamento. Permette l'installazione di qualsiasi tipologia di impianto fotovoltaico ed è conforme ai Criteri Ambientali Minimi (CAM). Il vantaggio di questa soluzione è la sua versatilità nell'assicurare sia l'impermeabilizzazione che la funzione di Cool Roof e Broof a seconda della membrana scelta.

Per la stratigrafia completa fare riferimento alle schede di sistema sul sito web Soprema Italia o contattare l'Ufficio Tecnico all'indirizzo tech-office@soprema.it

	SISTEMA "TOP"	SISTEMA "TOP" COOL ROOF	SISTEMA "TOP" BRooF
SOLUZ. 1	Elemento di tenuta TPO	FLAGON EP/PR 2 mm	FLAGON EP/PR ENERGY PLUS 2 mm
SOLUZ. 2	Elemento di tenuta PVC	FLAGON SR 2 mm	FLAGON SR ENERGY PLUS 2 mm
Strato di separazione	Geotessile Flag PET TT ≥ 200 g/m² (solo per PVC)		SOPRAVOILE 120
Elemento termoisolante	SIRAPOR 034 ECO - NEOSTIR 029 ECO		EFIGREEN ACIER
Accessori	BARRA PREFORATA - GIUNTO ANTIPUNZONAMENTO FLAG - FLAGOFIL PVC-TPO		

CON MEMBRANA BITUMINOSA



ACCESSORI

RONDELLA DI FISSAGGIO - pag. 126
BOCCHETTA DI SCARICO - pag. 97
AERATORE - pag. 97



ELEMENTO TERMOISOLANTE

EFYOS PU-B - pag. 33

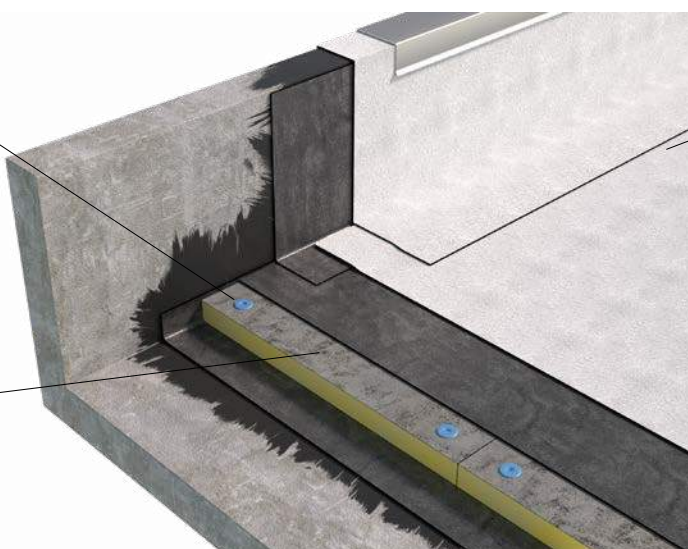

ELEMENTO DI TENUTA

NOVATOP + EUROPOL MINERAL - pag. 52
NOVATOP + EUROSTAR REFLECTA - pag. 52 - 59
NOVATER SP FR + NOVATER SP FR-MINERAL - pag. 60

IL PARERE DELL'ESPERTO SOPREMA

Il sistema proposto garantisce un'elevata efficienza termica dell'involucro con una sensibile riduzione delle spese di riscaldamento ed è conforme ai Criteri Ambientali Minimi (CAM). Inoltre, la soluzione limita il fabbisogno energetico di climatizzazione estiva e il surriscaldamento urbano.

Per la stratigrafia completa fare riferimento alle schede di sistema sul sito web Soprema Italia o contattare l'Ufficio Tecnico all'indirizzo tech-office@soprema.it

		SISTEMA "TOP"	SISTEMA "TOP" COOL ROOF	SISTEMA "TOP" BRooF
Elemento di tenuta	2° strato	EUROPOL MINERAL 4 mm (su cimosa)	EUROSTAR REFLECTA 4 mm (su cimosa)	NOVATER SP FR-MINERAL 4 mm (su cimosa)
	1° strato	NOVATOP 4 mm	NOVATOP 4 mm	NOVATER SP FR 4 mm
Elemento termoisolante	EFYOS PU-B			
Accessorio	RONDELLA DI FISSAGGIO - BOCCHETTA DI SCARICO - AERATORE			

EDILIZIA SOSTENIBILE FA RIMA CON TETTO VERDE: ECCO LE SOLUZIONI SOPREMA. CON MEMBRANA SINTETICA

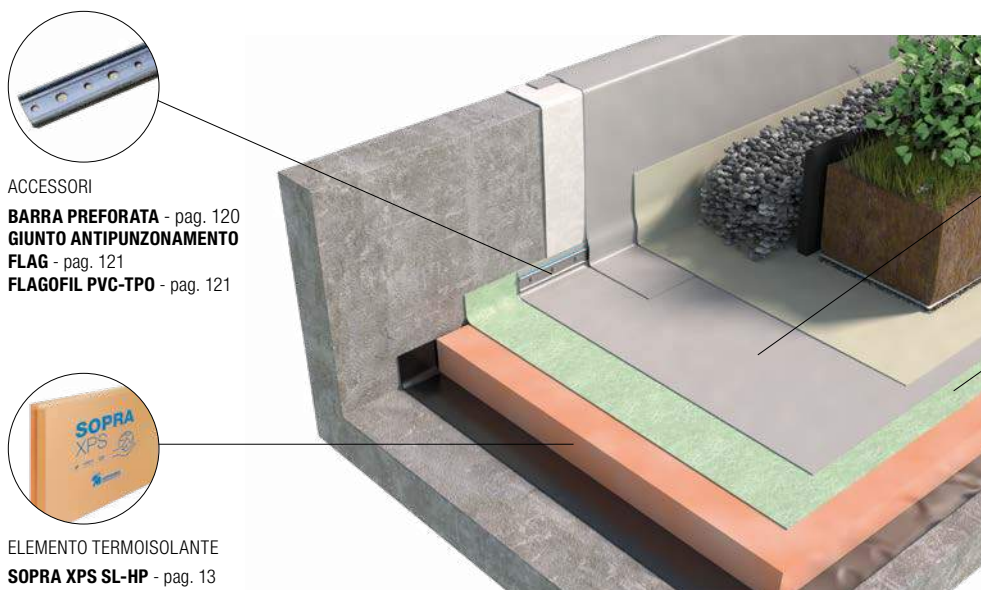

ACCESSORI
BARRA PREFORATA - pag. 120
GIUNTO ANTIPUNZONAMENTO FLAG - pag. 121
FLAGOFIL PVC-TPO - pag. 121

ELEMENTO TERMOISOLANTE
SOPRA XPS SL-HP - pag. 13

ELEMENTO DI TENUTA
TPO
FLAGON EP/PV - pag. 105
PVC
FLAGON SV - pag. 103

STRATO DI SEPARAZIONE
GEOTESSILE FLAG PET (SOLO PER PVC) - pag. 100

IL PARERE DELL'ESPERTO SOPREMA

I vantaggi di questa soluzione tecnica sono molteplici, sia in termini prestazionali che d'impatto urbanistico e ambientale in cui l'edificio è inserito. Oltre all'elevato risparmio energetico dato dall'impiego di lastre isolanti in XPS, si ottiene un abbassamento delle temperature dell'ambiente circostante con una riduzione degli effetti legati alle isole di calore urbano.

Per la stratigrafia completa fare riferimento alle schede di sistema sul sito web Soprema Italia o contattare l'Ufficio Tecnico all'indirizzo tech-office@soprema.it

SOLUZIONE 1
SOLUZIONE 2

		SISTEMA "TOP"
Elemento di tenuta TPO		FLAGON EP/PV 2 mm
Elemento di tenuta PVC		FLAGON SV 2 mm
Strato di separazione		Geotessile Flag PET $\geq 200 \text{ g/m}^2$ (solo per PVC)
Elemento termoisolante		SOPRA XPS SL-HP
Accessori		BARRA PREFORATA - GIUNTO ANTIPUNZONAMENTO FLAG - FLAGOFIL PVC-TPO

CON MEMBRANA BITUMINOSA

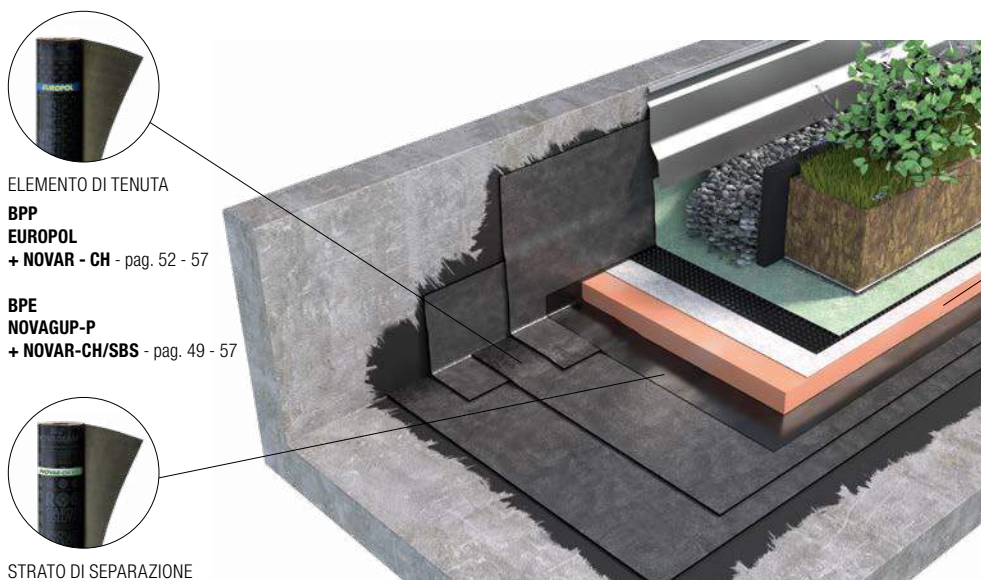

ELEMENTO DI TENUTA
BPP
EUROPOL
+ NOVAR - CH - pag. 52 - 57

BPE
NOVAGUP-P
+ NOVAR-CH/SBS - pag. 49 - 57

STRATO DI SEPARAZIONE
VAPOR FLAG - pag. 100

ELEMENTO TERMOISOLANTE
SOPRA XPS 500 - pag. 16
SOPRA XPS 700 - pag. 17

IL PARERE DELL'ESPERTO SOPREMA

Al pari della soluzione con manto sintetico, il sistema con membrana bituminosa assicura un elevato efficientamento dell'involucro, attenuando le escursioni termiche e riducendo il fabbisogno energetico per il riscaldamento invernale e il raffrescamento estivo. Inoltre limita gli effetti del riscaldamento atmosferico grazie all'evapotraspirazione della vegetazione.

Per la stratigrafia completa fare riferimento alle schede di sistema sul sito web Soprema Italia o contattare l'Ufficio Tecnico all'indirizzo tech-office@soprema.it

SOLUZIONE 1

SOLUZIONE 2

		SISTEMA "TOP"
Elemento di tenuta	2° strato BPP	NOVAR-CH 4 mm
	1° strato BPP	EUROPOL 4 mm
Elemento di tenuta	2° strato BPE	NOVAR-CH/SBS 4 mm
	1° strato BPE	NOVAGUP-P 4 mm
Strato di separazione		VAPOR FLAG
Elemento termoisolante		SOPRA XPS 500 - SOPRA XPS 700
Accessori		GEOTESSILE FLAG PET - GEOLAND HT

LA COPERTURA INCLINATA A FALDE: LA SOLUZIONE SOPREMA PER IL SISTEMA **TETTO MICRO VENTILATO**

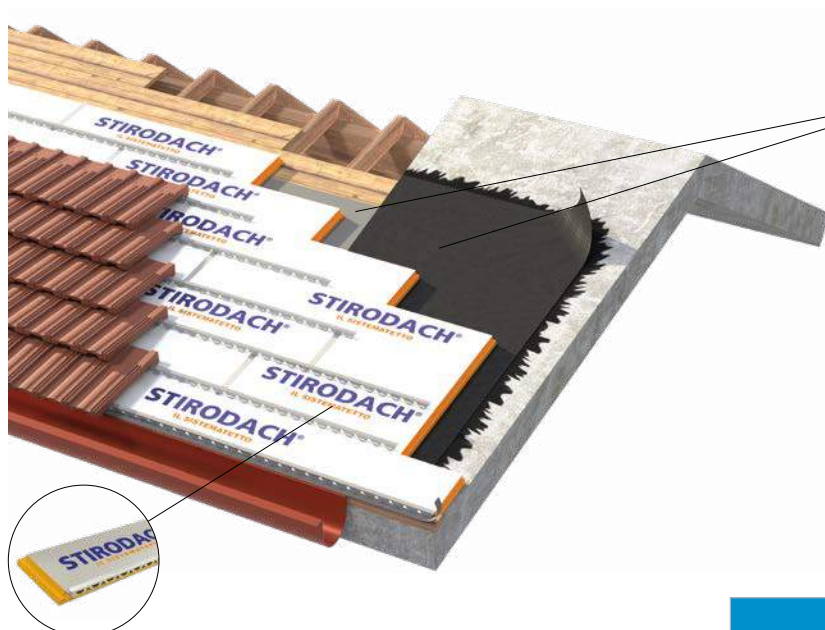

STRATO DI CONTROLLO DEL VAPORE
STRATEC II - pag. 119
NOVA SK ALU - pag. 56



ELEMENTO TERMOISOLANTE
STIRODACH - pag. 39

Per la stratigrafia completa fare riferimento alle schede di sistema sul sito web Soprema Italia o contattare l'Ufficio Tecnico all'indirizzo tech-office@soprema.it

IL PARERE DELL'ESPERTO SOPREMA

Stirodach è il sistema-tetto di Soprema, una soluzione ideale per l'efficientamento del tetto a falde che assicura un elevato isolamento termico e microventilazione. Stirodach è utilizzabile con varie tipologie di tegole e coppi, assicurandone la durata nel tempo. Soprema offre anche un kit di accessori per il suo montaggio.

SISTEMA "TOP"	
Elemento di tenuta	Tegole in cemento, in laterizio o coppi con dentello
Elemento termoisolante	STIRODACH
Strato di controllo del vapore	STRATEC II - NOVA SK ALU
Elemento portante	Orditura primaria e assito in legno
Accessori	STIRODACH GRONDA - ALUBAND - COVERDACH ALU - ALSAN SIL 2440 FA ALSAN FOAM UNI - STAFFE CV - CLIPS - DACHROLL - PARAPASSERI - TASSELLI

LA COPERTURA INCLINATA A FALDE: IL SISTEMA CON **TETTO VENTILATO**

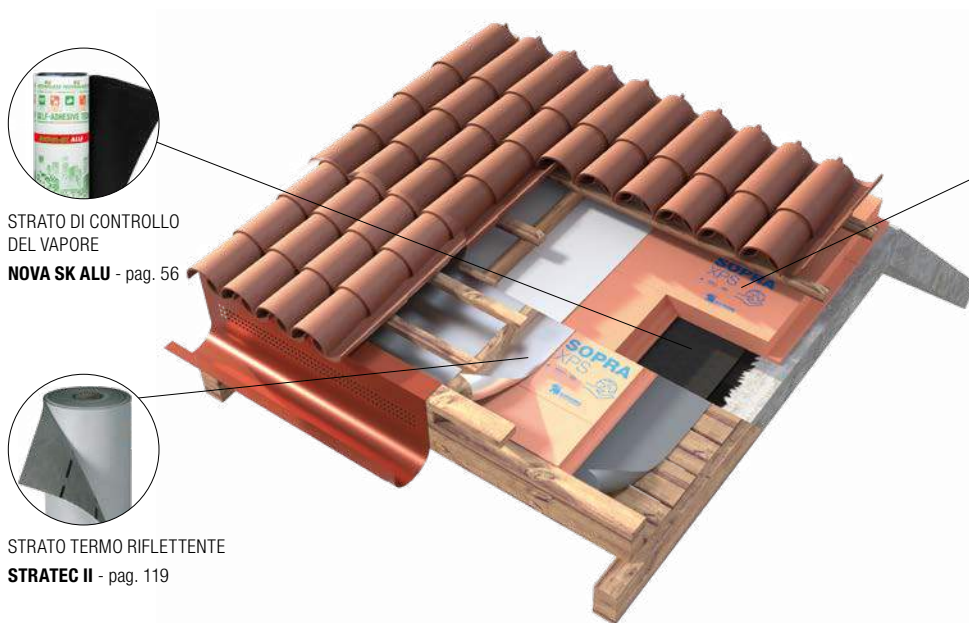

STRATO DI CONTROLLO DEL VAPORE
NOVA SK ALU - pag. 56

STRATO TERMO RIFLETTENTE
STRATEC II - pag. 119



ELEMENTO TERMOISOLANTE
SOPRA XPS SL-HP - pag. 13
SOPRA XPS CW - pag. 14

IL PARERE DELL'ESPERTO SOPREMA

Il tetto è la partizione di un edificio attraverso la quale si manifestano le maggiori dispersioni termiche, quantificabili in circa il 30%. Nel caso di una struttura in legno, la soluzione tecnica più performante è denominata "tetto sarking" e consente l'ottenimento di elevate prestazioni di isolamento termico e un'efficace ventilazione dalla gronda al colmo, aspetto importante in estate. L'isolante XPS proposto consente di raggiungere elevate prestazioni per questo tipo di sistema.

Per la stratigrafia completa fare riferimento alle schede di sistema sul sito web Soprema Italia o contattare l'Ufficio Tecnico all'indirizzo tech-office@soprema.it

SISTEMA "TOP"	
Elemento di tenuta	Tegole in cemento, in laterizio, o coppi con dentello
Strato di ventilazione	Telaio a doppia orditura in legno
Strato termo riflettente	STRATEC II
Elemento termoisolante	SOPRA XPS SL-HP - SOPRA XPS CW
Strato di controllo del vapore	NOVA SK ALU
Strato di imprimitura	ELASTOCOL 600
Elemento portante	Soletta cementizia

UN CAPPOTTO A REGOLA D'ARTE PER UN ISOLAMENTO TERMICO EFFICIENTE

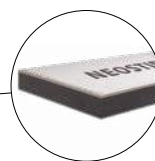
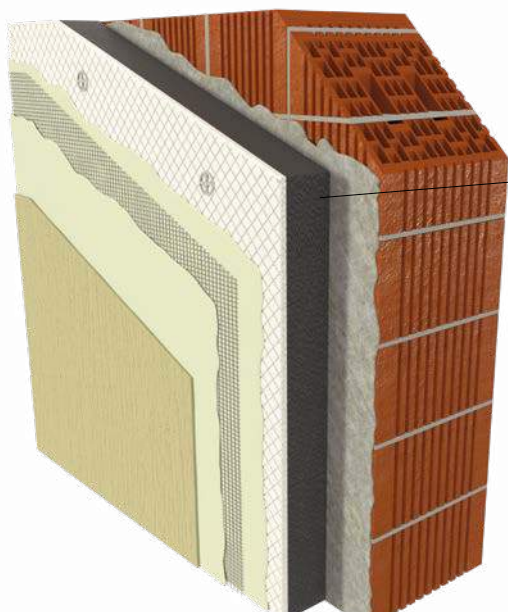

ELEMENTO TERMOISOLANTE

NEOSTIR GW ECO - pag. 25

NEOSTIR EPS 100 ECO - pag. 19

IL PARERE DELL'ESPERTO SOPREMA

Tra i principali vantaggi del sistema a cappotto proposto da Soprema, vi sono l'alto isolamento termico, l'elevato risparmio energetico, la completa protezione termica e strutturale dell'edificio e l'assenza di condensa anche in presenza di ponti termici. I prodotti isolanti in EPS proposti, conformi ai criteri ambientali minimi CAM, rappresentano la soluzione ideale per questo tipo di sistema.

Per la stratigrafia completa fare riferimento alle schede di sistema sul sito web Soprema Italia o contattare l'Ufficio Tecnico all'indirizzo tech-office@soprema.it

SISTEMA "TOP"	
Finitura superficiale	Rasatura armata e intonaco esterno
Elemento termoisolante	NEOSTIR GW ECO - NEOSTIR EPS 100 ECO
Muratura	Muratura in laterizio - cemento

IL SISTEMA DI ISOLAMENTO PER MURATURA PERIMETRALE CON INTERCAPEDINE



ELEMENTO TERMOISOLANTE

SOPRA XPS SL-HP - pag. 13

SOPRA XPS CW - pag. 14

IL PARERE DELL'ESPERTO SOPREMA

Anche per il sistema con intercapedine, la soluzione Sopra XPS proposta è un esempio di tecnologia e innovazione ecosostenibile che permette il raggiungimento di un elevato isolamento termico grazie alla sua bassa conduttività termica. I pannelli Sopra XPS sono conformi ai Criteri Ambientali Minimi (CAM) e sono riciclabili al termine del ciclo di vita dell'edificio.

Per la stratigrafia completa fare riferimento alle schede di sistema sul sito web Soprema Italia o contattare l'Ufficio Tecnico all'indirizzo tech-office@soprema.it

SISTEMA "TOP"	
Muratura esterna	Blocchi in laterizio, finitura esterna
Elemento termoisolante	SOPRA XPS SL-HP - SOPRA XPS CW
Muratura interna	Muratura in laterizio - cemento

RACCORDO A PARETE IN CALCESTRUZZO? SOPREMA HA LA SOLUZIONE CON **ALSAN FLASHING QUADRO**

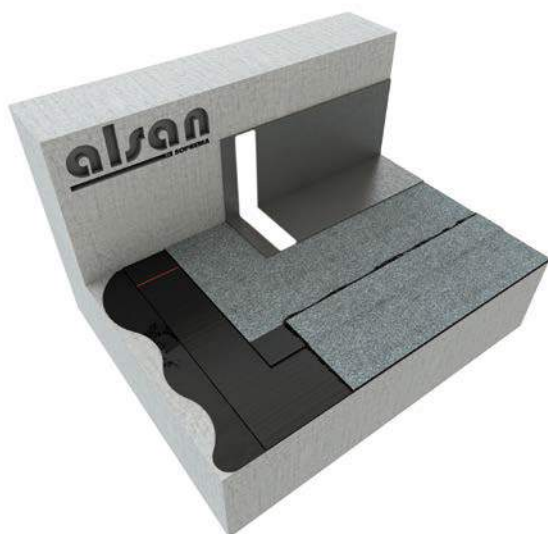

RIVESTIMENTO POLIURETANICO
AD ALTA RESISTENZA
ALSAN FLASHING QUADRO - pag. 83

Per la stratigrafia completa fare riferimento alle schede di sistema sul sito web Soprema Italia o contattare l'Ufficio Tecnico all'indirizzo tech-office@soprema.it

	SISTEMA "TOP"
Sottofondo	Calcestruzzo o Membrana bituminosa
Mano di fondo	Nessuna mano di fondo necessaria
Rivestimento poliuretano ad alta resistenza	ALSAN FLASHING QUADRO

IL PARERE DELL'ESPERTO SOPREMA

Una delle maggiori sfide per progettisti e posatori è combinare i sistemi di impermeabilizzazione e rivestimento con altri elementi strutturali, aperture e dettagli costruttivi. La soluzione al problema sono le resine liquide ALSAN per raccordi e risvolti. Le resine applicate senza fiamma e in modo non distruttivo non danneggiano i profili di porte e finestre. Inoltre, il drenaggio integrato non viene ostacolato da fissaggi meccanici. Le resine liquide ALSAN permettono di impermeabilizzare perfettamente e in modo duraturo ogni tipo di apertura.

L'IMPERMEABILIZZAZIONE ESTERNA RINFORZATA DI SOPREMA



RESINA POLIURETANICA
IMPERMEABILE
TEXPUR - pag. 84

Per la stratigrafia completa fare riferimento alle schede di sistema sul sito web Soprema Italia o contattare l'Ufficio Tecnico all'indirizzo tech-office@soprema.it

	SISTEMA "TOP"
Primer	TEXPRIMER
Resina poliuretano impermeabile	TEXPUR
Tessuto di armatura	ALSAN FLEECE
Rivestimento poliuretano ad alta resistenza	TEXCAP F

IL PARERE DELL'ESPERTO SOPREMA

Il sistema TEXPUR di Soprema presenta numerosi vantaggi in termini di applicazione e prestazioni nel tempo. Si adatta a qualsiasi superficie, resiste all'acqua stagnante e, in caso di manomissione della membrana, può essere riparata in pochi minuti. TEXPUR è facile da applicare, dando anche la possibilità di avere una finitura colorata. Infine, la sua versatilità, lo rende perfetto per molti campi di applicazione.



Una gamma completa di prodotti isolanti termici ed acustici

I prodotti termoisolanti Soprema abbracciano diverse tipologie produttive: polistirene espanso estruso, polistirene espanso stampato, polistirene espanso sinterizzato, poliuretano espanso, fibra di legno mineralizzato con legante cementizio.

Le differenti tipologie consentono di coprire tutte le applicazioni tipiche in edilizia: isolamento termico di coperture piane ed inclinate, sottopavimenti, rivestimenti di solai, architravi e pilastri, fondazioni, intercapedini, isolamento termico di muri controterra, isolamento termico di coperture a tetto verde, sottotegola e sottocoppo, facciate ventilate e sistemi a cappotto.

Norme tecniche di riferimento

UNI EN 13163: Isolanti termici per edilizia - Prodotti di polistirene espanso (EPS) ottenuti in fabbrica - Specificazione

UNI EN 13164: Isolanti termici per edilizia - Prodotti di polistirene espanso estruso (XPS) ottenuti in fabbrica - Specificazione

UNI EN 13165: - Isolanti termici per edilizia - Prodotti di poliuretano espanso rigido (PU) ottenuti in fabbrica - Specificazione

UNI EN 13168: - Isolanti termici per edilizia - Prodotti di lana di legno (WW) ottenuti in fabbrica - Specificazione

Legenda destinazione d'uso



Controsoffitti



Tetto piano



Pavimento



Parcheggi



Sottotetto



Tetto rovescio



Correzioni ponti termici



Tetto a falde



Parete



Muro fondazioni



Sottotegola



Giardini pensili

SOPRA XPS Multi 20



Lastre isolanti di polistirene espanso estruso XPS con superficie ruvida.

Lastre di polistirene estruso XPS con superficie ruvida, con marcatura CE conformi alla Norma UNI EN 13164, con conduttività termica $\lambda_D = 0,033$ W/mK Norma EN 12667, Resistenza alla compressione ≥ 250 kPa Norma EN 826, Reazione al fuoco in Euroclasse E, con Dichiarazione Ambientale di categoria EPD, conformi ai **Criteri Ambientali Minimi - CAM**.

Destinazione d'uso

- Correzione di ponti termici su travi, pilastri e solai
- Pannelli sandwich



CARATTERISTICHE	VALORI
Conduttività termica dichiarata λ_D a 10°C (W/mK) - EN 12667	0,033
Resistenza alla compressione (kPa) - EN 826	≥ 250
Reazione al fuoco - EN 13501-1	Euroclasse E
Spessori mm	20
Lunghezza mm	1250
Larghezza mm	600
Tipo di superficie	ruvida
Sagomatura bordi	
Destinazione d'uso	

Dimensioni mm	Codice	Lastre Pacco	m ² /pacco	Pacchi pallet	m ² /pallet	Disp. giorni
20x600x1250	104698	21	15,75	12	189,00	10 giorni

STRINGA PRESTAZIONALE SECONDO NORMA UNI EN 13164

XPS-EN 13164-T1-CS(10/Y)250

DOCUMENTI DISPONIBILI SUL SITO www.soprema.it

Catalogo Generale

Listino Prezzi

Dichiarazione di prestazione DOP - Marcatura CE

Scheda tecnica TDS

Dichiarazione di Conformità ai CAM

Dichiarazione Ambientale di categoria EPD

Scheda di sicurezza VSDS

New Brand



New Packaging



SOPRA XPS CR





Lastre isolanti di polistirene espanso estruso XPS.

Lastre di polistirene estruso XPS, con marcatura CE conformi alla Norma UNI EN 13164, Resistenza alla compressione ≥ 300 kPa Norma EN 826, Reazione al fuoco in Euroclasse E, con Dichiarazione Ambientale di categoria EPD, conformi ai **Criteri Ambientali Minimi - CAM**.

Destinazione d'uso

- Isolamento termico di coperture piane sotto zavorra
- Isolamento termico di sottotetti

CARATTERISTICHE	VALORI
Conduttività termica dichiarata λ_d a 10°C (W/mK) - EN 12667	30÷60 : 0,033 80÷140 : 0,035
Resistenza alla compressione (kPa) - EN 826	≥ 300
Reazione al fuoco - EN 13501-1	Euroclasse E
Spessori mm	30 ÷ 140
Lunghezza mm	1250
Larghezza mm	600
Tipo di superficie	liscia
Sagomatura bordi	
Destinazione d'uso	 

Codice	Dimensioni mm	Lastre Pacco	m ² /pacco	Pacchi pallet	m ² /pallet	Disp. giorni
104715	30x600x1250	14	10,50	12	126,00	3 giorni
104716	40x600x1250	10	7,50	12	90,00	3 giorni
104717	50x600x1250	8	6,00	12	72,00	3 giorni
104718	60x600x1250	7	5,25	12	63,00	3 giorni
104719	80x600x1250	5	3,75	12	45,00	3 giorni
105408	100x600x1250	4	3,00	12	36,00	3 giorni
105412	120x600x1250	3	2,25	14	31,50	7 giorni
115316	140x600x1250	3	2,25	12	27,00	7 giorni

STRINGA PRESTAZIONALE SECONDO NORMA UNI EN 13164

30-50 mm: XPS-EN 13164-T1-CS(10\Y)300-WL(T)0,7- DS(70,90)-DLT(2)5-WD(V)3-FTCD1-MU150-TR200

60-80 mm: XPS-EN 13164-T1-CS(10\Y)300-WL(T)0,7- DS(70,90)-DLT(2)5-WD(V)2-FTCD1-MU150-TR200-CC(2/1,5/50)130

100-120 mm: XPS-EN 13164-T1-CS(10\Y)300-WL(T)0,7- DS(70,90)-DLT(2)5-WD(V)1-FTCD1-MU150-TR200-CC(2/1,5/50)130

140 mm: XPS-EN 13164-T1-CS(10\Y)300-WL(T)0,7- DS(70,90)-DLT(2)5-WD(V)1-FTCD1-MU150-TR200

DOCUMENTI DISPONIBILI SUL SITO www.soprema.it

Catalogo Generale

Listino Prezzi

Dichiarazione di prestazione DOP - Marcatura CE

Scheda tecnica TDS

Dichiarazione di Conformità ai CAM

Dichiarazione Ambientale di categoria EPD

Scheda di sicurezza VSDS



Conforme ai Criteri Ambientali Minimi CAM

SOPRA XPS SL



Lastre isolanti di polistirene espanso estruso XPS.

Lastre di polistirene estruso XPS, con marcatura CE conformi alla Norma UNI EN 13164, Resistenza alla compressione ≥ 300 kPa Norma EN 826, Reazione al fuoco in Euroclasse E, con Dichiarazione Ambientale di categoria EPD, conformi ai **Criteri Ambientali Minimi - CAM**.

Destinazione d'uso

- Isolamento termico di coperture piane sotto zavorra
- Isolamento termico di tetti a falde e sottotetti



CARATTERISTICHE	VALORI
Conduttività termica dichiarata λ_d a 10°C (W/mK) - EN 12667	30÷60 : 0,033 80÷200 : 0,035 220÷300 : 0,036
Resistenza alla compressione (kPa) - EN 826	≥ 300
Reazione al fuoco - EN 13501-1	Euroclasse E
Spessori mm	30 ÷ 300
Lunghezza mm	1250
Larghezza mm	600
Tipo di superficie	liscia
Sagomatura bordi	
Destinazione d'uso	  

Codice	Dimensioni mm	Lastre Pacco	m ² /pacco	Pacchi pallet	m ² /pallet	Disp. giorni
104671	30x600x1250	14	10,50	12	126,00	3 giorni
104672	40x600x1250	10	7,50	12	90,00	3 giorni
104673	50x600x1250	8	6,00	12	72,00	3 giorni
104674	60x600x1250	7	5,25	12	63,00	3 giorni
104675	80x600x1250	5	3,75	12	45,00	3 giorni
104676	100x600x1250	4	3,00	12	36,00	3 giorni
104677	120x600x1250	3	2,25	14	31,50	7 giorni
106626	140x600x1250	3	2,25	12	27,00	7 giorni
106627	160x600x1250	2	1,50	16	24,00	7 giorni
110289	180x600x1250	2	1,50	14	21,00	7 giorni
115312	200x600x1250	2	1,50	12	18,00	7 giorni
109111	220x600x1250*	2	1,50	12	18,00	su richiesta
115363	240x600x1250*	1	0,75	20	15,00	su richiesta
109113	260x600x1250*	1	0,75	18	13,50	su richiesta
109114	280x600x1250*	1	0,75	18	13,50	su richiesta
109115	300x600x1250*	1	0,75	16	12,00	su richiesta

* Lotto minimo 300 m²

STRINGA PRESTAZIONALE SECONDO NORMA UNI EN 13164

30-50 mm: XPS-EN 13164-T1-CS(10\Y)300-WL(T)0,7- DS(70,90)-DLT(2)5-WD(V)3-FTCD1-MU150-TR200

60-80 mm: XPS-EN 13164-T1-CS(10\Y)300-WL(T)0,7- DS(70,90)-DLT(2)5-WD(V)2-FTCD1-MU150-TR200-CC(2/1,5/50)130

100-120 mm: XPS-EN 13164-T1-CS(10\Y)300-WL(T)0,7- DS(70,90)-DLT(2)5-WD(V)1-FTCD1-MU150-TR200-CC(2/1,5/50)130

140-300 mm: XPS-EN 13164-T1-CS(10\Y)300-WL(T)0,7- DS(70,90)-DLT(2)5-WD(V)1-FTCD1-MU150-TR200

DOCUMENTI DISPONIBILI SUL SITO www.soprema.it

Catalogo Generale

Listino Prezzi

Dichiarazione di prestazione DOP - Marcatura CE

Scheda tecnica TDS

Dichiarazione di Conformità ai CAM

Dichiarazione Ambientale di categoria EPD

Certificato KEYMARK

Scheda di sicurezza VSDS



Conforme ai Criteri Ambientali Minimi CAM

SOPRA XPS SL-HP





Lastre isolanti di polistirene espanso estruso XPS.

Lastre di polistirene estruso XPS, con marcatura CE conformi alla Norma UNI EN 13164, con Conduttività termica $\lambda_D = a 0,033$ W/mK Norma EN 12667, Resistenza alla compressione ≥ 300 kPa Norma EN 826, Reazione al fuoco in Euroclasse E, con Dichiarazione Ambientale di categoria EPD, conformi ai **Criteri Ambientali Minimi - CAM**.

Destinazione d'uso

- Isolamento termico di coperture piane sotto zavorra
- Isolamento termico di tetti a falde e sottotetti

CARATTERISTICHE	VALORI
Conduttività termica dichiarata λ_D a 10°C (W/mK) - EN 12667	0,033
Resistenza alla compressione (kPa) - EN 826	≥ 300
Reazione al fuoco - EN 13501-1	Euroclasse E
Spessori mm	80 ÷ 140
Lunghezza mm	1250
Larghezza mm	600
Tipo di superficie	liscia
Sagomatura bordi	
Destinazione d'uso	 

Codice	Dimensioni mm	Lastre Pacco	m ² /pacco	Pacchi pallet	m ² /pallet	Disp. giorni
158852	80x600x1250	5	3,75	12	45,00	7 giorni
158853	100x600x1250	4	3,00	12	36,00	7 giorni
158854	120x600x1250	3	2,25	14	31,50	7 giorni
158855	140x600x1250	3	2,25	12	27,00	7 giorni

STRINGA PRESTAZIONALE SECONDO NORMA UNI EN 13164

XPS-EN 13164-T1-CS(10\Y)300-WL(T)0,7- DS(70,90)-DLT(2)5-WD(V)1-FTCD1-MU150-TR200

DOCUMENTI DISPONIBILI SUL SITO www.soprema.it

Catalogo Generale

Listino Prezzi

Dichiarazione di prestazione DOP - Marcatura CE

Scheda tecnica TDS

Dichiarazione di Conformità ai CAM

Dichiarazione Ambientale di categoria EPD

Scheda di sicurezza VS DS



Conforme ai Criteri Ambientali Minimi CAM

SOPRA XPS CW



Lastre isolanti di polistirene espanso estruso XPS.

Lastre di polistirene estruso XPS, con marcatura CE conformi alla Norma UNI EN 13164, Resistenza alla compressione ≥ 250 kPa Norma EN 826, Reazione al fuoco in Euroclasse E, con Dichiarazione Ambientale di categoria EPD, conformi ai **Criteri Ambientali Minimi - CAM**.

Destinazione d'uso

- Isolamento termico di tetti a falde



CARATTERISTICHE	VALORI
Conducibilità termica dichiarata λ_D a 10°C (W/mK) - EN 12667	30 ÷ 60 mm : 0,033 80 ÷ 140 mm : 0,035
Resistenza alla compressione (kPa) - EN 826	≥ 250
Reazione al fuoco - EN 13501-1	Euroclasse E
Spessori mm	30 ÷ 140
Lunghezza mm	2500
Larghezza mm	600
Tipo di superficie	liscia
Sagomatura bordi su lati lunghi	
Destinazione d'uso	

Codice	Dimensioni mm	Lastre Pacco	m ² /pacco	Pacchi pallet	m ² /pallet	Disp. giorni
104686	30x600x2500	14	21,00	12	252,00	3 giorni
104687	40x600x2500	10	15,00	12	180,00	3 giorni
104688	50x600x2500	8	12,00	12	144,00	3 giorni
104689	60x600x2500	7	10,50	12	126,00	3 giorni
104690	80x600x2500	5	7,50	12	90,00	3 giorni
104691	100x600x2500	4	6,00	12	72,00	3 giorni
104692	120x600x2500	3	4,50	14	63,00	7 giorni
115148	140x600x2500	3	4,50	12	54,00	7 giorni

STRINGA PRESTAZIONALE SECONDO NORMA UNI EN 13164

30-50 mm: XPS-EN 13164-T1-CS(10Y)250-WL(T)0,7 - DS(70,90)-DLT(2)5-WD(V)3-MU150- TR200

60-80 mm: XPS-EN 13164-T1-CS(10Y)250-WL(T)0,7 - DS(70,90)-DLT(2)5-WD(V)2-MU150- TR200

100÷140 mm: XPS-EN 13164-T1-CS(10Y)250-WL(T)0,7 - DS(70,90)-DLT(2)5-WD(V)1-MU150- TR200

DOCUMENTI DISPONIBILI SUL SITO www.soprema.it

Catalogo Generale

Listino Prezzi

Dichiarazione di prestazione DOP - Marcatura CE

Scheda tecnica TDS

Dichiarazione di Conformità ai CAM

Dichiarazione Ambientale di categoria EPD

Scheda di sicurezza VSDS



Conforme ai Criteri Ambientali Minimi CAM

SOPRA XPS WF





Lastre isolanti di polistirene espanso estruso XPS con superficie waferata.

Lastre di polistirene estruso XPS con superficie waferata, con marcatura CE conformi alla Norma UNI EN 13164, Resistenza alla compressione ≥ 300 kPa Norma EN 826, Reazione al fuoco in Euroclasse E, con Dichiarazione Ambientale di categoria EPD, conformi ai **Criteri Ambientali Minimi - CAM**.

Destinazione d'uso

- Correzione di ponti termici su travi, pilastri e solai
- Zoccolatura di rivestimento a cappotto

CARATTERISTICHE	VALORI
Conduttività termica dichiarata λ_D a 10°C (W/mK) - EN 12667	30÷60 : 0,033 80÷200 : 0,035 220÷300 : 0,036
Resistenza alla compressione (kPa) - EN 826	≥ 300
Reazione al fuoco - EN 13501-1	Euroclasse E
Spessori mm	30 ÷ 300
Lunghezza mm	1250
Larghezza mm	600
Tipo di superficie	waferata
Sagomatura bordi	
Destinazione d'uso	

Codice	Dimensioni mm	Lastre Pacco	m ² /pacco	Pacchi pallet	m ² /pallet	Disp. giorni
109014	30x600x1250	14	10,50	12	126,00	3 giorni
109015	40x600x1250	10	7,50	12	90,00	3 giorni
109016	50x600x1250	8	6,00	12	72,00	3 giorni
109017	60x600x1250	7	5,25	12	63,00	3 giorni
109081	80x600x1250	5	3,75	12	45,00	3 giorni
109082	100x600x1250	4	3,00	12	36,00	3 giorni
109083	120x600x1250	3	2,25	14	31,50	7 giorni
109084	140x600x1250	3	2,25	12	27,00	7 giorni
115239	160x600x1250	2	1,50	16	24,00	7 giorni
109086	180x600x1250	2	1,50	14	21,00	7 giorni
116159	200x600x1250	2	1,50	12	18,00	7 giorni
109122	220x600x1250*	2	1,50	12	18,00	su richiesta
109123	240x600x1250*	1	0,75	20	15,00	su richiesta.
109790	260x600x1250*	1	0,75	18	13,50	su richiesta
119173	280x600x1250*	1	0,75	18	13,50	su richiesta
115344	300x600x1250*	1	0,75	16	12,00	su richiesta

* Lotto minimo 300 m²

STRINGA PRESTAZIONALE SECONDO NORMA UNI EN 13164

30-50 mm: XPS-EN 13164-T1-CS(10\Y)300-WL(T)0,7- DS(70,90)-DLT(2)5-WD(V)3 -FTCD1-MU150-TR200

60-80 mm: XPS-EN 13164-T1-CS(10\Y)300-WL(T)0,7- DS(70,90)-DLT(2)5-WD(V)2 -FTCD1-MU150-TR200

100÷300 mm: XPS-EN 13164-T1-CS(10\Y)300-WL(T)0,7- DS(70,90)-DLT(2)5-WD(V)1 -FTCD1-MU150-TR200

DOCUMENTI DISPONIBILI SUL SITO www.soprema.it

Catalogo Generale

Listino Prezzi

Dichiarazione di prestazione DOP - Marcatura CE

Scheda tecnica TDS

Dichiarazione di Conformità ai CAM

Dichiarazione Ambientale di categoria EPD

Certificato KEYMARK

Scheda di sicurezza VSDS



Conforme ai Criteri Ambientali Minimi CAM

SOPRA XPS 500



Lastre isolanti di polistirene espanso estruso XPS.

Lastre di polistirene estruso XPS, con marcatura CE conformi alla Norma UNI EN 13164, Resistenza alla compressione ≥ 500 kPa Norma EN 826, Reazione al fuoco in Euroclasse E, con Dichiarazione Ambientale di categoria EPD, conformi ai **Criteri Ambientali Minimi - CAM**.

Destinazione d'uso

- Isolamento termico di sottopavimenti civili e industriali
- Isolamento termico di terrazze parking

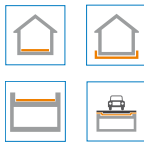
CARATTERISTICHE	VALORI
Conduttività termica dichiarata λ_D a 10°C (W/mK) - EN 12667	50-60 : 0,033 80÷200 : 0,035 220÷300 : 0,036
Resistenza alla compressione (kPa) - EN 826	≥ 500
Reazione al fuoco - EN 13501-1	Euroclasse E
Spessori mm	50÷300
Lunghezza mm	1250
Larghezza mm	600
Tipo di superficie	liscia
Sagomatura bordi	
Destinazione d'uso	

Codice	Dimensioni mm	Lastre Pacco	m ² /pacco	Pacchi pallet	m ² /pallet	Disp. giorni
104700	50x600x1250	8	6,00	12	72,00	7 giorni
104701	60x600x1250	7	5,25	12	63,00	7 giorni
104702	80x600x1250	5	3,75	12	45,00	7 giorni
104703	100x600x1250	4	3,00	12	36,00	7 giorni
104704	120x600x1250	3	2,25	14	31,50	7 giorni
114147	140x600x1250	3	2,25	12	27,00	7 giorni
115241	160x600x1250	2	1,50	16	24,00	7 giorni
109013	180x600x1250	2	1,50	14	21,00	7 giorni
116160	200x600x1250	2	1,50	12	18,00	7 giorni
109117	220x600x1250*	2	1,50	12	18,00	su richiesta
109784	240x600x1250*	1	0,75	20	15,00	su richiesta
109118	260x600x1250*	1	0,75	18	13,50	su richiesta
109785	280x600x1250*	1	0,75	18	13,50	su richiesta
109759	300x600x1250*	1	0,75	16	12,00	su richiesta

* Lotto minimo 300 m²

STRINGA PRESTAZIONALE SECONDO NORMA UNI EN 13164

50 mm: XPS-EN 13164-T1-CS(10\Y)500-WL(T)0,7 - DS(70,90)-DLT(2)5-WD(V)3-FTCD1-MU150-TR200- CC(2/1,5/50)180

60 mm: XPS-EN 13164-T1-CS(10\Y)500-WL(T)0,7 - DS(70,90)-DLT(2)5-WD(V)2-FTCD1-MU150-TR200- CC(2/1,5/50)180

80÷300 mm: XPS-EN 13164-T1-CS(10\Y)500-WL(T)0,7 - DS(70,90)-DLT(2)5-WD(V)-FTCD1-MU150-TR200- CC(2/1,5/50)180

DOCUMENTI DISPONIBILI SUL SITO www.soprema.it

Catalogo Generale

Listino Prezzi

Dichiarazione di prestazione DOP - Marcatura CE

Scheda tecnica TDS

Dichiarazione di Conformità ai CAM

Dichiarazione Ambientale di categoria EPD

Certificato KEYMARK

Scheda di sicurezza VSDS



Conforme ai Criteri Ambientali Minimi CAM

SOPRA XPS 700





Lastre isolanti di polistirene espanso estruso XPS.

Lastre di polistirene estruso XPS, con marcatura CE conformi alla Norma UNI EN 13164, Resistenza alla compressione ≥ 700 kPa Norma EN 826, Reazione al fuoco in Euroclasse E, con Dichiarazione Ambientale di categoria EPD, conformi ai **Criteri Ambientali Minimi - CAM**.

Destinazione d'uso

- Isolamento termico di sottopavimenti civili e industriali
- Isolamento termico di terrazze parking

CARATTERISTICHE	VALORI
Conduktività termica dichiarata λ_D a 10°C (W/mK) - EN 12667	60 : 0,033 80÷200 : 0,035 220÷300 : 0,036
Resistenza alla compressione (kPa) - EN 826	≥ 700
Reazione al fuoco - EN 13501-1	Euroclasse E
Spessori mm	60 ÷ 300
Lunghezza mm	1250
Larghezza mm	600
Tipo di superficie	liscia
Sagomatura bordi	
Destinazione d'uso	

Codice	Dimensioni mm	Lastre Pacco	m ² /pacco	Pacchi pallet	m ² /pallet	Disp. giorni
105481	60x600x1250	7	5,25	12	63,00	7 giorni
105477	80x600x1250	5	3,75	12	45,00	7 giorni
105478	100x600x1250	4	3,00	12	36,00	7 giorni
106660	120x600x1250	3	2,25	14	31,50	7 giorni
109094	140x600x1250	3	2,25	12	27,00	7 giorni
115242	160x600x1250	2	1,50	16	24,00	7 giorni
114766	180x600x1250	2	1,50	14	21,00	7 giorni
109120	200x600x1250	2	1,50	12	18,00	7 giorni
109786	220x600x1250*	2	1,50	12	18,00	7 giorni
109787	240x600x1250*	1	0,75	20	15,00	su richiesta
109788	260x600x1250*	1	0,75	18	13,50	su richiesta
109760	280x600x1250*	1	0,75	18	13,50	su richiesta
109761	300x600x1250*	1	0,75	16	12,00	su richiesta

* Lotto minimo 300 m²

STRINGA PRESTAZIONALE SECONDO NORMA UNI EN 13164

60 mm: XPS-EN 13164-T1-CS(10\Y)700-WL(T)0,7 - DS(70,90)-DLT(2)5-WD(V)2-FTCD1-MU150-TR200-CC(2/1,5/50)250

80÷300 mm: XPS-EN 13164-T1-CS(10\Y)700-WL(T)0,7 - DS(70,90)-DLT(2)5-WD(V)1-FTCD1-MU150-TR200-CC(2/1,5/50)250

DOCUMENTI DISPONIBILI SUL SITO www.soprema.it

Catalogo Generale

Listino Prezzi

Dichiarazione di prestazione DOP - Marcatura CE

Scheda tecnica TDS

Dichiarazione di Conformità ai CAM

Dichiarazione Ambientale di categoria EPD

Certificato KEYMARK

Scheda di sicurezza VSDS



Conforme ai Criteri Ambientali Minimi CAM

NEOSTIR TR 100 ECO



Lastre isolanti di polistirene espanso EPS ricavate da blocco.



Lastre di polistirene espanso EPS di color grigio additivate con grafite, con marcatura CE conformi alla Norma UNI EN 13163, Conduttività termica $\lambda_D = 0,031$ W/mK, con Dichiarazione Ambientale EPD di categoria, conformi ai **Criteri Ambientali Minimi - CAM**.

Destinazione d'uso

- Isolamento termico con sistema a cappotto

CARATTERISTICHE	VALORI
Classe	TR 100
Conduttività termica dichiarata λ_D a 10°C (W/mK) - EN 12667	0,031
Reazione al fuoco - EN 13501-1	Euroclasse E
Spessori mm	20÷300
Lunghezza mm	1000
Larghezza mm	500
Sagomatura bordi	
Destinazione d'uso	

Lotto minimo di produzione: 4,8 m³

Codice	Dimensioni mm	Lastre Pacco	Disp. giorni
116435	20x500x1000	30	4 gg.
116436	30x500x1000	20	4 gg.
116437	40x500x1000	15	4 gg.
116438	50x500x1000	12	4 gg.
116454	60x500x1000	10	4 gg.
116456	80x500x1000	7	4 gg.
116458	100x500x1000	6	4 gg.
116459	120x500x1000	5	4 gg.
116460	140x500x1000	4	4 gg.
116463	160x500x1000	3	4 gg.
116464	180x500x1000	3	4 gg.
116465	200x500x1000	3	4 gg.
116466	220x500x1000	2	4 gg.
116467	240x500x1000	2	4 gg.
116468	260x500x1000	2	4 gg.
116469	280x500x1000	2	4 gg.
116470	300x500x1000	2	4 gg.

STRINGA PRESTAZIONALE SECONDO NORMA UNI EN 13163

Lastre 1000x500 mm: EPS-EN 13163-T1-W2-L2-S2-P3-DS(N)2-DS(70,-)1-CS(10/Y)100-TR150-BS150-WL(P)0,5-MU(30-70)

DOCUMENTI DISPONIBILI SUL SITO www.soprema.it

Catalogo Generale

Listino Prezzi

Dichiarazione di prestazione DOP - Marcatura CE

Scheda tecnica TDS

Dichiarazione di Conformità ai CAM

Dichiarazione Ambientale di categoria EPD

Scheda di sicurezza VSDS



Conforme ai Criteri Ambientali Minimi CAM

NEOSTIR EPS 100 ECO





Lastre isolanti di polistirene espanso EPS ricavate da blocco.

Lastre di polistirene espanso EPS di color grigio additate con grafite, con marcatura CE conformi alla Norma UNI EN 13163, con Conduttività termica $\lambda_D = 0,030$ W/mK Norma EN 12667, con Dichiarazione ambientale EPD di categoria, conformi ai **Criteri Ambientali Minimi - CAM**.

Destinazione d'uso

- Isolamento termico con sistema a cappotto

CARATTERISTICHE	VALORI
Classe	100
Conduttività termica dichiarata λ_D a 10°C (W/mK) - EN 12667	0,030
Reazione al fuoco - EN 13501-1	Euroclasse E
Spessori mm	20÷300
Lunghezza mm	1000
Larghezza mm	500
Sagomatura bordi	
Destinazione d'uso	

Lotto minimo di produzione: 4,8 m³

Codice	Dimensioni mm	Lastre Pacco	Disp. giorni
110423	20x500x1000	30	4 gg.
109642	30x500x1000	20	4 gg.
109644	40x500x1000	15	4 gg.
114226	50x500x1000	12	4 gg.
113312	60x500x1000	10	4 gg.
113961	80x500x1000	7	4 gg.
113960	100x500x1000	6	4 gg.
110427	120x500x1000	5	4 gg.
113313	140x500x1000	4	4 gg.
113311	160x500x1000	3	4 gg.
112605	180x500x1000	3	4 gg.
112606	200x500x1000	3	4 gg.
159171	220x500x1000	2	4 gg.
159173	240x500x1000	2	4 gg.
156303	260x500x1000	2	4 gg.
159174	280x500x1000	2	4 gg.
152302	300x500x1000	2	4 gg.

STRINGA PRESTAZIONALE SECONDO NORMA UNI EN 13163

Lastre 1000x500 mm: EPS-EN 13163-T1-W2-L2-S2-P3-DS(N)2-DS(70,-)1-CS(10/Y)100-TR150-BS150-WL(P)0,5-MU(30-70)

DOCUMENTI DISPONIBILI SUL SITO www.soprema.it

Catalogo Generale

Listino Prezzi

Dichiarazione di prestazione DOP - Marcatura CE

Scheda tecnica TDS

Dichiarazione di Conformità ai CAM

Dichiarazione Ambientale di categoria EPD

Scheda di sicurezza VSDS



Conforme ai Criteri Ambientali Minimi CAM

NEOSTIR EPS 150 ECO





Lastre isolanti di polistirene espanso EPS ricavate da blocco.

Lastre di polistirene espanso EPS di color grigio additate con grafite, con marcatura CE conformi alla Norma UNI EN 13163, con Conduttività termica $\lambda_D = 0,030$ W/mK Norma EN 12667, con Resistenza alla compressione ≥ 150 kPa, con Dichiarazione Ambientale EPD di categoria, conformi ai **Criteri Ambientali Minimi - CAM**.

Destinazione d'uso

- Coibentazione di coperture piane a tetto caldo con impermeabilizzazione con membrane sintetiche in PVC-TPO

CARATTERISTICHE	VALORI
Classe	150
Conduttività termica dichiarata λ_D a 10°C (W/mK) - EN 12667	0,030
Resistenza alla compressione (kPa) - EN 826	≥ 150
Reazione al fuoco - EN 13501-1	Euroclasse E
Spessori mm	20÷300
Lunghezza mm	2000
Larghezza mm	1000
Sagomatura bordi	
Destinazione d'uso	

Lotto minimo di produzione: 4,8 m³

Su richiesta, possibilità di fornitura di lastre con battentatura perimetrale

Codice	Dimensioni mm	Lastre Pacco	Disp. giorni
159104	20x1000x2000	30	5 gg.
159106	30x1000x2000	20	5 gg.
156630	40x1000x2000	15	5 gg.
156631	50x1000x2000	12	5 gg.
156632	60x1000x2000	10	5 gg.
156634	80x1000x2000	7	5 gg.
157168	100x1000x2000	6	5 gg.
156417	120x1000x2000	5	5 gg.
156630	140x1000x2000	4	5 gg.
156643	160x1000x2000	3	5 gg.
156645	180x1000x2000	3	5 gg.
156651	200x1000x2000	3	5 gg.
159086	220x1000x2000	2	5 gg.
159110	240x1000x2000	2	5 gg.
159994	260x1000x2000	2	5 gg.
159112	280x1000x2000	2	5 gg.
159134	300x1000x2000	2	5 gg.

STRINGA PRESTAZIONALE SECONDO NORMA UNI EN 13163

Lastre 1000x2000 mm: EPS-EN 13163-T2-L3-W3-S2-P5-DS(N)2-DS(70,-)1-CS(10/Y)150-TR200-BS200-WL(P)0,5-MU(30-70)

DOCUMENTI DISPONIBILI SUL SITO www.soprema.it

Catalogo Generale

Listino Prezzi

Dichiarazione di prestazione DOP - Marcatura CE

Scheda tecnica TDS

Dichiarazione di Conformità ai CAM

Dichiarazione Ambientale di categoria EPD

Scheda di sicurezza VSDS



Conforme ai Criteri Ambientali Minimi CAM

SIRAPOR TR 100 ECO





Lastre isolanti di polistirene espanso EPS ricavate da blocco.

Lastre di polistirene espanso EPS, con marcatura CE conformi alla Norma UNI EN 13163, Conduttività termica $\lambda_D = 0,036$ W/mK Norma EN 12667, con Dichiarazione Ambientale di categoria EPD, conformi ai **Criteri Ambientali Minimi - CAM**.

Destinazione d'uso

- Isolamento termico con sistema a cappotto

CARATTERISTICHE	VALORI
Classe	TR 100
Conduttività termica dichiarata λ_D a 10°C (W/mK) - EN 12667	0,036
Reazione al fuoco - EN 13501-1	Euroclasse E
Spessori mm	20÷300
Lunghezza mm	1000
Larghezza mm	500
Sagomatura bordi	
Destinazione d'uso	

Lotto minimo di produzione: 4,8 m³

Codice	Dimensioni mm	Lastre Pacco	Disp. giorni
158195	20x500x1000	30	4 gg.
157935	30x500x1000	20	4 gg.
156508	40x500x1000	15	4 gg.
156509	50x500x1000	12	4 gg.
156510	60x500x1000	10	4 gg.
156511	80x500x1000	7	4 gg.
156513	100x500x1000	6	4 gg.
156455	120x500x1000	5	4 gg.
157816	140x500x1000	4	4 gg.
156514	160x500x1000	3	4 gg.
156515	180x500x1000	3	4 gg.
156519	200x500x1000	3	4 gg.
158212	220x500x1000	2	4 gg.
158277	240x500x1000	2	4 gg.
158291	260x500x1000	2	4 gg.
158292	280x500x1000	2	4 gg.
159176	300x500x1000	2	4 gg.

STRINGA PRESTAZIONALE SECONDO NORMA UNI EN 13163

Lastre 500x1000 mm: EPS-EN 13163-T1-L2-W2-S2-P3-DS(N)2-DS(70,-)1-TR100-BS115-WL(P)0,5-MU(20-40)

DOCUMENTI DISPONIBILI SUL SITO www.soprema.it

Catalogo Generale

Listino Prezzi

Dichiarazione di prestazione DOP - Marcatura CE

Scheda tecnica TDS

Dichiarazione di Conformità ai CAM

Dichiarazione Ambientale di categoria EPD

Scheda di sicurezza VSDS



Conforme ai Criteri Ambientali Minimi CAM

SIRAPOR EPS 100 ECO



Lastre isolanti di polistirene espanso EPS ricavate da blocco.



Lastre di polistirene espanso EPS, con marcatura CE conformi alla Norma UNI EN 13163, Conduttività termica $\lambda_D = 0,035$ W/mK Norma EN 12667, con Dichiarazione Ambientale di categoria EPD, conformi ai **Criteri Ambientali Minimi - CAM**.

Destinazione d'uso

- Isolamento termico con sistema a cappotto

CARATTERISTICHE	VALORI
Classe	100
Conduttività termica dichiarata λ_D a 10°C (W/mK) - EN 12667	0,035
Reazione al fuoco - EN 13501-1	Euroclasse E
Spessori mm	20÷300
Lunghezza mm	1000
Larghezza mm	500
Sagomatura bordi	
Destinazione d'uso	

Lotto minimo di produzione: 4,8 m³

Codice	Dimensioni mm	Lastre Pacco	Disp. giorni
156947	20x500x1000	30	4 gg.
156933	30x500x1000	20	4 gg.
156447	40x500x1000	15	4 gg.
156450	50x500x1000	12	4 gg.
156440	60x500x1000	10	4 gg.
156441	80x500x1000	7	4 gg.
156449	100x500x1000	6	4 gg.
156463	120x500x1000	5	4 gg.
157147	140x500x1000	4	4 gg.
156467	160x500x1000	3	4 gg.
156468	180x500x1000	3	4 gg.
156469	200x500x1000	3	4 gg.
157496	220x500x1000	2	4 gg.
157512	240x500x1000	2	4 gg.
157516	260x500x1000	2	4 gg.
159177	280x500x1000	2	4 gg.
157517	300x500x1000	2	4 gg.

STRINGA PRESTAZIONALE SECONDO NORMA UNI EN 13163

Lastre 500x1000 mm: EPS-EN 13163-T1-L2-W2-S2-P3-DS(N)2-DS(70,-)1-CS(10/Y)100-TR150-BS150-WL(P)0,5-MU(30-70)

DOCUMENTI DISPONIBILI SUL SITO www.soprema.it

Catalogo Generale

Listino Prezzi

Dichiarazione di prestazione DOP - Marcatura CE

Scheda tecnica TDS

Dichiarazione di Conformità ai CAM

Dichiarazione Ambientale di categoria EPD

Scheda di sicurezza VSDS



Conforme ai Criteri Ambientali Minimi CAM

SIRAPOR EPS 150 ECO





Lastre isolanti di polistirene espanso EPS ricavate da blocco.

Lastre di polistirene espanso EPS, con marcatura CE conformi alla Norma UNI EN 13163, con Resistenza alla compressione ≥ 150 kPa, Conduttività termica $\lambda_D = 0,034$ W/mK Norma EN 12667, con Dichiarazione Ambientale di categoria EPD, conformi ai **Criteri Ambientali Minimi - CAM**.

Destinazione d'uso

- Isolamento termico di coperture piane a tetto caldo con impermeabilizzazione con membrane sintetiche in PVC-TPO

CARATTERISTICHE	VALORI
Classe	150
Conduttività termica dichiarata λ_D a 10°C (W/mK) - EN 12667	0,034
Resistenza alla compressione (kPa) - EN 826	≥ 150
Reazione al fuoco - EN 13501-1	Euroclasse E
Spessori mm	20÷300
Lunghezza mm	2000
Larghezza mm	1000
Sagomatura bordi	
Destinazione d'uso	

Lotto minimo di produzione: 4,8 m³

Su richiesta, possibilità di fornitura di lastre con battentatura perimetrale

Codice	Dimensioni mm	Lastre Pacco	Disp. giorni
159179	20x1000x2000	30	5 gg.
157955	30x1000x2000	20	5 gg.
156471	40x1000x2000	15	5 gg.
156473	50x1000x2000	12	5 gg.
156476	60x1000x2000	10	5 gg.
156477	80x1000x2000	7	5 gg.
156480	100x1000x2000	6	5 gg.
156481	120x1000x2000	5	5 gg.
159186	140x1000x2000	4	5 gg.
156483	160x1000x2000	3	5 gg.
156498	180x1000x2000	3	5 gg.
156500	200x1000x2000	3	5 gg.
159188	220x1000x2000	2	5 gg.
159191	240x1000x2000	2	5 gg.
159200	260x1000x2000	2	5 gg.
159098	280x1000x2000	2	5 gg.
159201	300x1000x2000	2	5 gg.

STRINGA PRESTAZIONALE SECONDO NORMA UNI EN 13163

Lastre 1000x2000 mm: EPS-EN 13163-T2-L3-W3-S2-P5-DS(N)2-DS(70,-)1-CS(10/Y)150-TR200-BS200-WL(P)0,5-MU(30-70)

DOCUMENTI DISPONIBILI SUL SITO www.soprema.it

Catalogo Generale

Listino Prezzi

Dichiarazione di prestazione DOP - Marcatura CE

Scheda tecnica TDS

Dichiarazione di Conformità ai CAM

Dichiarazione Ambientale di categoria EPD

Scheda di sicurezza VSDS



Conforme ai Criteri Ambientali Minimi CAM

SIRAPOR EPS 200 ECO



Lastre isolanti di polistirene espanso EPS ricavate da blocco.



Lastre di polistirene espanso EPS, con marcatura CE conformi alla Norma UNI EN 13163, con Resistenza alla compressione ≥ 200 kPa, Conduttività termica $\lambda_D = 0,033$ W/mK Norma EN 12667, con Dichiarazione Ambientale di categoria EPD, conformi ai **Criteri Ambientali Minimi - CAM**.

Destinazione d'uso

- Isolamento termico di coperture piane a tetto caldo con impermeabilizzazione con membrane sintetiche in PVC-TPO

CARATTERISTICHE	VALORI
Classe	200
Conduttività termica dichiarata λ_D a 10°C (W/mK) - EN 12667	0,033
Resistenza alla compressione (kPa) - EN 826	≥ 200
Reazione al fuoco - EN 13501-1	Euroclasse E
Spessori mm	20÷300
Lunghezza mm	2000
Larghezza mm	1000
Sagomatura bordi	
Destinazione d'uso	

Lotto minimo di produzione: 4,8 m³

Su richiesta, possibilità di fornitura di lastre con battentatura perimetrale

Codice	Dimensioni mm	Lastre Pacco	Disp. giorni
159202	20x1000x2000	30	5 gg.
159203	30x1000x2000	20	5 gg.
156520	40x1000x2000	15	5 gg.
156525	50x1000x2000	12	5 gg.
156526	60x1000x2000	10	5 gg.
156568	80x1000x2000	7	5 gg.
156569	100x1000x2000	6	5 gg.
156570	120x1000x2000	5	5 gg.
159243	140x1000x2000	4	5 gg.
156571	160x1000x2000	3	5 gg.
156577	180x1000x2000	3	5 gg.
156578	200x1000x2000	3	5 gg.
159244	220x1000x2000	2	5 gg.
159245	240x1000x2000	2	5 gg.
159246	260x1000x2000	2	5 gg.
159247	280x1000x2000	2	5 gg.
159102	300x1000x2000	2	5 gg.

STRINGA PRESTAZIONALE SECONDO NORMA UNI EN 13163

Lastre 1000x2000 mm: EPS-EN 13163-T2-L3-W3-S2-P5-DS(N)2-DS(70,-)1-CS(10/Y)200-TR250-BS250-WL(P)0,5-MU(40-100)

DOCUMENTI DISPONIBILI SUL SITO www.soprema.it

Catalogo Generale

Listino Prezzi

Dichiarazione di prestazione DOP - Marcatura CE

Scheda tecnica TDS

Dichiarazione di Conformità ai CAM

Dichiarazione Ambientale di categoria EPD

Scheda di sicurezza VSDS



Conforme ai Criteri Ambientali Minimi CAM

NEOSTIR GW ECO





Lastre isolanti bistrato di polistirene espanso EPS stampato.

Lastre bistrato di polistirene espanso EPS stampato, con marcatura CE conformi alla Norma UNI EN 13163, costituite da uno strato di EPS stampato di color grigio additivato con grafite, con rivestimento di uno strato di EPS stampato di color bianco, Conduttività termica $\lambda_D = 0,030$ W/mK Norma EN 12667, conformi ai **Criteri Ambientali Minimi - CAM**.

Destinazione d'uso

- Isolamento termico con sistema a cappotto

CARATTERISTICHE	VALORI
Conduttività termica dichiarata λ_D a 10°C (W/mK) - EN 12667	0,030
Reazione al fuoco - EN 13501-1	Euroclasse E
Spessori mm	60÷240
Lunghezza mm	1000
Larghezza mm	500
Sagomatura bordi	
Destinazione d'uso	

Codice	Dimensioni mm	Lastre Pacco	Disp. giorni
109708	60x500x1000	10	7 gg.
109710	80x500x1000	7	7 gg.
109711	100x500x1000	6	7 gg.
109712	120x500x1000	5	7 gg.
109713	140x500x1000	4	7 gg.
109714	160x500x1000	3	7 gg.
109715	180x500x1000	3	7 gg.
109716	200x500x1000	3	7 gg.
109717	220x500x1000	2	7 gg.
109718	240x500x1000	2	7 gg.

STRINGA PRESTAZIONALE SECONDO NORMA UNI EN 13163

Lastre 500x1000 mm: EPS-EN 13163-T1-L2-W2-S2-P3-DS(N)2-DS(70,-)1-TR150-BS150-WL(P)0,5-MU(30-70)

DOCUMENTI DISPONIBILI SUL SITO www.soprema.it

Catalogo Generale

Listino Prezzi

Dichiarazione di prestazione DOP - Marcatura CE

Scheda tecnica TDS

Dichiarazione di Conformità ai CAM

Scheda di sicurezza VSDS



Conforme ai Criteri Ambientali Minimi CAM

GEMASTIR 150 ECO

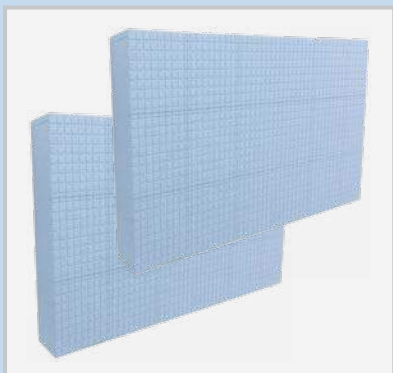



Lastre isolanti di polistirene espanso EPS stampato.

Lastre di polistirene espanso EPS stampato di color azzurro, con marcatura CE conformi alla Norma UNI EN 13163, Conduttività termica $\lambda_D = 0,034$ W/mK Norma EN 12667, con Resistenza alla compressione ≥ 150 kPa, conformi ai **Criteri Ambientali Minimi - CAM**.

Destinazione d'uso

- Isolamento termico nella zoccolatura di sistemi a cappotto

CARATTERISTICHE	VALORI
Classe	150
Conduttività termica dichiarata λ_D a 10°C (W/mK) - EN 12667	0,034
Reazione al fuoco - EN 13501-1	Euroclasse E
Resistenza alla compressione (kPa) - EN 826	≥ 150
Spessori mm	60÷240
Lunghezza mm	1000
Larghezza mm	500
Sagomatura bordi	
Destinazione d'uso	

Codice	Dimensioni mm	Lastre Pacco	Disp. giorni
156695	60x500x1000	10	10 gg.
156710	80x500x1000	7	10 gg.
156731	100x500x1000	6	10 gg.
156732	120x500x1000	5	10 gg.
156751	140x500x1000	4	10 gg.
156733	160x500x1000	3	10 gg.
156736	180x500x1000	3	10 gg.
156737	200x500x1000	3	10 gg.
156753	220x500x1000	2	10 gg.
156738	240x500x1000	2	10 gg.

STRINGA PRESTAZIONALE SECONDO NORMA UNI EN 13163

Lastre 500x1000 mm: EPS-EN 13163-T1-L2-W2-S2-P3-DS(N)2-DS(70,-)1-CS(10/Y)150-TR200-WL(P)0,5-MU(30-70)

DOCUMENTI DISPONIBILI SUL SITO www.soprema.it

Catalogo Generale

Listino Prezzi

Dichiarazione di prestazione DOP - Marcatura CE

Scheda tecnica TDS

Dichiarazione di Conformità ai CAM

Scheda di sicurezza VSDS



Conforme ai Criteri Ambientali Minimi CAM

NEOSTIR 029 150 ECO





Lastre isolanti di polistirene espanso EPS stampato additivato con grafite.

Lastre di polistirene espanso EPS stampato di color grigio additate con grafite, con marcatura CE conformi alla Norma UNI EN 13163, con Conduttività termica $\lambda_D = 0,029$ W/mK Norma EN 12667, con Resistenza alla compressione ≥ 150 kPa, conformi ai **Criteri Ambientali Minimi - CAM**.

Destinazione d'uso

- Isolamento termico di coperture piane a tetto caldo con impermeabilizzazione con membrane sintetiche in PVC/TPO

CARATTERISTICHE	VALORI
Classe	150
Conduttività termica dichiarata λ_D a 10°C (W/mK) - EN 12667	0,029
Resistenza alla compressione (kPa) - EN 826	≥ 150
Reazione al fuoco - EN 13501-1	Euroclasse E
Spessori mm	40÷300
Lunghezza mm	1200
Larghezza mm	1200
Sagomatura bordi	
Destinazione d'uso	

Codice	Dimensioni mm	Lastre Pacco	Disp. giorni
110421	40x1200x1200	12	10 gg.
109124	60x1200x1200	8	10 gg.
109125	80x1200x1200	6	10 gg.
109126	100x1200x1200	5	10 gg.
109127	120x1200x1200	4	10 gg.
109128	140x1200x1200	4	10 gg.
109129	160x1200x1200	3	10 gg.
109130	180x1200x1200	2	10 gg.
109131	200x1200x1200	2	10 gg.
109734	220x1200x1200	2	10 gg.
109736	240x1200x1200	2	10 gg.
109737	260x1200x1200	2	10 gg.
109738	280x1200x1200	2	10 gg.
109739	300x1200x1200	2	10 gg.
109132	20÷38 x1200x1200 pend. 1,5%	18	10 gg.
109133	38÷56 x1200x1200 pend. 1,5%	10	10 gg.
109134	56÷74 x1200x1200 pend. 1,5%	8	10 gg.
109135	74÷92 x1200x1200 pend. 1,5%	6	10 gg.
114374	92÷110 x1200x1200 pend. 1,5%	4	10 gg.
109137	110÷128 x1200x1200 pend. 1,5%	4	10 gg.

STRINGA PRESTAZIONALE SECONDO NORMA UNI EN 13163

Lastre 500x1000 mm: EPS-EN 13163-L2-W2-T1-S2-P3-DS200-CS(10/Y)150-WL(P)0,5-MU(30÷70)-DS(N)2-DS(70,-)1

DOCUMENTI DISPONIBILI SUL SITO www.soprema.it

Catalogo Generale

Listino Prezzi

Dichiarazione di prestazione DOP - Marcatura CE

Scheda tecnica TDS

Dichiarazione di Conformità ai CAM

Scheda di sicurezza VSDS

Disponibili lastre con pendenza 1 - 1,5 - 2% solo con bordi sagomati a spigolo vivo.

Su richiesta, possibilità di fornitura di lastre con battentatura perimetrale.



Conforme ai Criteri Ambientali Minimi CAM

NEOSTIR 029 200 ECO



Lastre isolanti di polistirene espanso EPS stampato additivato con grafite.



Lastre di polistirene espanso EPS stampato di color grigio addivate con grafite, con marcatura CE conformi alla Norma UNI EN 13163, con Conduttività termica $\lambda_D = 0,029$ W/mK Norma EN 12667, con Resistenza alla compressione ≥ 200 kPa, conformi ai **Criteri Ambientali Minimi CAM**.

Destinazione d'uso

- Isolamento termico di coperture piane a tetto caldo con impermeabilizzazione con membrane sintetiche in PVC/TPO

CARATTERISTICHE	VALORI
Classe	200
Conduttività termica dichiarata λ_D a 10°C (W/mK) - EN 12667	0,029
Resistenza alla compressione (kPa) - EN 826	≥ 200
Reazione al fuoco - EN 13501-1	Euroclasse E
Spessori mm	40÷300
Lunghezza mm	1200
Larghezza mm	1200
Sagomatura bordi	
Destinazione d'uso	

Codice	Dimensioni mm	Lastre Pacco	Disp. giorni
159029	40x1200x1200	12	10 gg.
152283	60x1200x1200	8	10 gg.
152284	80x1200x1200	6	10 gg.
152285	100x1200x1200	5	10 gg.
152286	120x1200x1200	4	10 gg.
152287	140x1200x1200	4	10 gg.
152288	160x1200x1200	3	10 gg.
159996	180x1200x1200	2	10 gg.
159997	200x1200x1200	2	10 gg.
159998	220x1200x1200	2	10 gg.
159999	240x1200x1200	2	10 gg.
160000	260x1200x1200	2	10 gg.
160001	280x1200x1200	2	10 gg.
160002	300x1200x1200	2	10 gg.
159310	20÷38 x1200x1200 pend. 1,5%	18	10 gg.
159311	38÷56 x1200x1200 pend. 1,5%	10	10 gg.
159312	56÷74 x1200x1200 pend. 1,5%	8	10 gg.
159313	74÷92 x1200x1200 pend. 1,5%	6	10 gg.
159314	92÷110 x1200x1200 pend. 1,5%	4	10 gg.
159315	110÷128 x1200x1200 pend. 1,5%	4	10 gg.

STRINGA PRESTAZIONALE SECONDO NORMA UNI EN 13163

Lastre 500x1000 mm: EPS-EN 13163-L2-W2-T1-S2-P3-DS250-CS(10/Y)200-WL(P)0,5-MU(40÷100)-DS(N)2-DS(70,-)1

DOCUMENTI DISPONIBILI SUL SITO www.soprema.it

Catalogo Generale

Listino Prezzi

Dichiarazione di prestazione DOP - Marcatura CE

Scheda tecnica TDS

Dichiarazione di Conformità ai CAM

Scheda di sicurezza VSDS

Disponibili lastre con pendenza 1 - 1,5 - 2% solo con bordi sagomati a spigolo vivo.

Su richiesta, possibilità di fornitura di lastre con battentatura perimetrale



Conforme ai Criteri Ambientali Minimi CAM

SIRAPOR 034 150





Lastre isolanti di polistirene espanso EPS stampato.

Lastre di polistirene espanso EPS stampato, con marcatura CE conformi alla Norma UNI EN 13163, con Conduttività termica $\lambda_D = 0,034$ W/mK Norma EN 12667, Resistenza alla compressione ≥ 150 kPa Norma EN 826.

Destinazione d'uso

- Isolamento termico di coperture piane a tetto caldo con impermeabilizzazione con membrane sintetiche in PVC/TPO

CARATTERISTICHE	VALORI
Classe	150
Conduttività termica dichiarata λ_D a 10°C (W/mK) - EN 12667	0,034
Resistenza alla compressione (kPa) - EN 826	≥ 150
Reazione al fuoco - EN 13501-1	Euroclasse E
Spessori mm	40÷300
Lunghezza mm	1200
Larghezza mm	1200
Sagomatura bordi	
Destinazione d'uso	

Codice	Dimensioni mm	Lastre Pacco	Disp. giorni
110503	40x1200x1200	12	10 gg.
109096	60x1200x1200	8	10 gg.
109097	80x1200x1200	6	10 gg.
109098	100x1200x1200	5	10 gg.
109099	120x1200x1200	4	10 gg.
111795	140x1200x1200	4	10 gg.
109101	160x1200x1200	3	10 gg.
109102	180x1200x1200	2	10 gg.
109103	200x1200x1200	2	10 gg.
109729	220x1200x1200	2	10 gg.
109730	240x1200x1200	2	10 gg.
109731	260x1200x1200	2	10 gg.
109732	280x1200x1200	2	10 gg.
109733	300x1200x1200	2	10 gg.
109104	20÷38 x1200x1200 pend. 1,5%	18	10 gg.
109105	38÷56 x1200x1200 pend. 1,5%	10	10 gg.
109106	56÷74 x1200x1200 pend. 1,5%	8	10 gg.
109107	74÷92 x1200x1200 pend. 1,5%	6	10 gg.
109108	92÷110 x1200x1200 pend. 1,5%	4	10 gg.
109109	110÷128 x1200x1200 pend. 1,5%	4	10 gg.

STRINGA PRESTAZIONALE SECONDO NORMA UNI EN 13163

Lastre 500x1000 mm: EPS-EN 13163-L2-W2-T1-S2-P3-DS170-CS(10/Y)150-WL(P)0,5-MU(30÷70)-DS(N)2-DS(70,-)1

Disponibili lastre con pendenza 1 - 1,5 - 2% solo con bordi sagomati a spigolo vivo.

Su richiesta, possibilità di fornitura di lastre con battentatura perimetrale

DOCUMENTI DISPONIBILI SUL SITO www.soprema.it

Catalogo Generale

Listino Prezzi

Dichiarazione di prestazione DOP - Marcatura CE

Scheda tecnica TDS

Dichiarazione di Conformità ai CAM

Scheda di sicurezza VSDS

SIRAPOR 034 200



Lastre isolanti di polistirene espanso EPS stampato.

Lastre di polistirene espanso EPS stampato, con marcatura CE conformi alla Norma UNI EN 13163, con Conduttività termica $\lambda_D = 0,034$ W/mK Norma EN 12667, Resistenza alla compressione ≥ 200 kPa Norma EN 826.



Destinazione d'uso

- Isolamento termico di coperture piane a tetto caldo con impermeabilizzazione con membrane sintetiche in PVC/TPO

CARATTERISTICHE	VALORI
Classe	200
Conduttività termica dichiarata λ_D a 10°C (W/mK) - EN 12667	0,034
Resistenza alla compressione (kPa) - EN 826	≥ 200
Reazione al fuoco - EN 13501-1	Euroclasse E
Spessori mm	40÷300
Lunghezza mm	1200
Larghezza mm	1200
Sagomatura bordi	
Destinazione d'uso	

Codice	Dimensioni mm	Lastre Pacco	Disp. giorni
157366	40x1200x1200	12	10 gg.
157371	60x1200x1200	8	10 gg.
157372	80x1200x1200	6	10 gg.
157373	100x1200x1200	5	10 gg.
157416	120x1200x1200	4	10 gg.
157420	140x1200x1200	4	10 gg.
157417	160x1200x1200	3	10 gg.
157418	180x1200x1200	2	10 gg.
157419	200x1200x1200	2	10 gg.
157428	220x1200x1200	2	10 gg.
157429	240x1200x1200	2	10 gg.
157430	260x1200x1200	2	10 gg.
157431	280x1200x1200	2	10 gg.
157432	300x1200x1200	2	10 gg.
157447	20÷38 x1200x1200 pend. 1,5%	18	10 gg.
157448	38÷56 x1200x1200 pend. 1,5%	10	10 gg.
157449	56÷74 x1200x1200 pend. 1,5%	8	10 gg.
157450	74÷92 x1200x1200 pend. 1,5%	6	10 gg.
157452	92÷110 x1200x1200 pend. 1,5%	4	10 gg.
157451	110÷128 x1200x1200 pend. 1,5%	4	10 gg.

STRINGA PRESTAZIONALE SECONDO NORMA UNI EN 13163

Lastre 500x1000 mm: EPS-EN 13163-L2-W2-T1-S2-P3-DS250-CS(10/Y)200-WL(P)0,5-MU(40÷100)-DS(N)2-DS(70,-)1

Disponibili lastre con pendenza 1 - 1,5 - 2% solo con bordi sagomati a spigolo vivo.

Su richiesta, possibilità di fornitura di lastre con battentatura perimetrale

DOCUMENTI DISPONIBILI SUL SITO www.soprema.it

Catalogo Generale

Listino Prezzi

Dichiarazione di prestazione DOP - Marcatura CE

Scheda tecnica TDS

Dichiarazione di Conformità ai CAM

Scheda di sicurezza VSDS

SIRAPOR 034 150 ECO





Lastre isolanti di polistirene espanso EPS stampato.

Lastre di polistirene espanso EPS stampato, con marcatura CE conformi alla Norma UNI EN 13163, con Conduttività termica $\lambda_D = 0,034$ W/mK Norma EN 12667, Resistenza alla compressione ≥ 150 kPa Norma EN 826, conformi ai **Criteri Ambientali Minimi - CAM**.

Destinazione d'uso

- Isolamento termico di coperture piane a tetto caldo con impermeabilizzazione con membrane sintetiche in PVC/TPO

CARATTERISTICHE	VALORI
Classe	150
Conduttività termica dichiarata λ_D a 10°C (W/mK) - EN 12667	0,034
Resistenza alla compressione (kPa) - EN 826	≥ 150
Reazione al fuoco - EN 13501-1	Euroclasse E
Spessori mm	40÷300
Lunghezza mm	1200
Larghezza mm	1200
Sagomatura bordi	
Destinazione d'uso	

Disponibili lastre con pendenza 1 - 1,5 - 2% solo con bordi sagomati a spigolo vivo.

Su richiesta, possibilità di fornitura di lastre con battentatura perimetrale



Conforme ai Criteri Ambientali Minimi CAM

Codice	Dimensioni mm	Lastre Pacco	Disp. giorni
	40x1200x1200	12	10 gg.
	60x1200x1200	8	10 gg.
	80x1200x1200	6	10 gg.
	100x1200x1200	5	10 gg.
	120x1200x1200	4	10 gg.
	140x1200x1200	4	10 gg.
	160x1200x1200	3	10 gg.
	180x1200x1200	2	10 gg.
	200x1200x1200	2	10 gg.
	220x1200x1200	2	10 gg.
	240x1200x1200	2	10 gg.
	260x1200x1200	2	10 gg.
	280x1200x1200	2	10 gg.
	300x1200x1200	2	10 gg.
	20÷38 x1200x1200 pend. 1,5%	18	10 gg.
	38÷56 x1200x1200 pend. 1,5%	10	10 gg.
	56÷74 x1200x1200 pend. 1,5%	8	10 gg.
	74÷92 x1200x1200 pend. 1,5%	6	10 gg.
	92÷110 x1200x1200 pend. 1,5%	4	10 gg.
	110÷128 x1200x1200 pend. 1,5%	4	10 gg.

STRINGA PRESTAZIONALE SECONDO NORMA UNI EN 13163

Lastre 500x1000 mm: EPS-EN 13163-L2-W2-T1-S2-P3-DS170-CS(10/Y)150-WL(P)0,5-MU(30÷70)-DS(N)2-DS(70,-)1

DOCUMENTI DISPONIBILI SUL SITO www.soprema.it

Catalogo Generale

Listino Prezzi

Dichiarazione di prestazione DOP - Marcatura CE

Scheda tecnica TDS

Dichiarazione di Conformità ai CAM

Scheda di sicurezza VSDS

SIRAPOR 034 200 ECO



Lastre isolanti di polistirene espanso EPS stampato.



Lastre di polistirene espanso EPS stampato, con marcatura CE conformi alla Norma UNI EN 13163, con Conduttività termica $\lambda_D = 0,034$ W/mK Norma EN 12667, Resistenza alla compressione ≥ 200 kPa Norma EN 826, conformi ai **Criteri Ambientali Minimi - CAM**.

Destinazione d'uso

- Isolamento termico di coperture piane a tetto caldo con impermeabilizzazione con membrane sintetiche in PVC/TPO

CARATTERISTICHE	VALORI
Classe	200
Conduttività termica dichiarata λ_D a 10°C (W/mK) - EN 12667	0,034
Resistenza alla compressione (kPa) - EN 826	≥ 200
Reazione al fuoco - EN 13501-1	Euroclasse E
Spessori mm	40÷300
Lunghezza mm	1200
Larghezza mm	1200
Sagomatura bordi	
Destinazione d'uso	

Disponibili lastre con pendenza 1 - 1,5 - 2% solo con bordi sagomati a spigolo vivo.

Su richiesta, possibilità di fornitura di lastre con battentatura perimetrale



Conforme ai Criteri Ambientali Minimi CAM

Codice	Dimensioni mm	Lastre Pacco	Disp. giorni
160006	40x1200x1200	12	10 gg.
160005	60x1200x1200	8	10 gg.
160007	80x1200x1200	6	10 gg.
160013	100x1200x1200	5	10 gg.
160016	120x1200x1200	4	10 gg.
160017	140x1200x1200	4	10 gg.
160018	160x1200x1200	3	10 gg.
160019	180x1200x1200	2	10 gg.
160020	200x1200x1200	2	10 gg.
160021	220x1200x1200	2	10 gg.
160022	240x1200x1200	2	10 gg.
160023	260x1200x1200	2	10 gg.
160024	280x1200x1200	2	10 gg.
160025	300x1200x1200	2	10 gg.
159856	20÷38 x1200x1200 pend. 1,5%	18	10 gg.
159854	38÷56 x1200x1200 pend. 1,5%	10	10 gg.
159857	56÷74 x1200x1200 pend. 1,5%	8	10 gg.
159855	74÷92 x1200x1200 pend. 1,5%	6	10 gg.
159881	92÷110 x1200x1200 pend. 1,5%	4	10 gg.
159885	110÷128 x1200x1200 pend. 1,5%	4	10 gg.

STRINGA PRESTAZIONALE SECONDO NORMA UNI EN 13163

Lastre 500x1000 mm: EPS-EN 13163-L2-W2-T1-S2-P3-DS250-CS(10/Y)200-WL(P)0,5-MU(40÷100)-DS(N)2-DS(70,-)1

DOCUMENTI DISPONIBILI SUL SITO www.soprema.it

Catalogo Generale

Listino Prezzi

Dichiarazione di prestazione DOP - Marcatura CE

Scheda tecnica TDS

Dichiarazione di Conformità ai CAM

Scheda di sicurezza VSDS

EFYOS PU B





Lastre isolanti di poliuretano

Lastre isolanti di poliuretano esenti da HCFC e HFC con marcatura CE conformi alla Norma UNI EN 13165, con rivestimento sulla faccia superiore in velovetro bitumato e su quella inferiore con velovetro mineralizzato, conformi ai **Criteri Ambientali Minimi - CAM**.

Destinazione d'uso

- Isolamento termico di coperture piane a tetto caldo con impermeabilizzazione in membrane bitume-polimero

CARATTERISTICHE	VALORI
Conduttività termica dichiarata λ_D a 10°C (W/mK) - EN 12667	0,026 30÷100 0,025 120÷160
Resistenza alla compressione (kPa) - EN 826	150
Reazione al fuoco - EN 13501-1	Euroclasse F
Tipo di rivestimento	velovetro bitumato e mineralizzato
Spessori mm	30÷160
Lunghezza x Larghezza mm	1200 x 600
Sagomatura bordi	
Destinazione d'uso	

Codice	Dimensioni mm	Lastre Pacco	m ² /lastra	pacchi/pallet	m ² /pacco	m ² /pallet	Disp. giorni
109834	30x600x1200	16	0,72	10	11,52	115,20	10 gg.
109835	40x600x1200	12	0,72	10	8,64	86,40	10 gg.
109836	50x600x1200	10	0,72	10	7,20	72,00	10 gg.
109837	60x600x1200	8	0,72	10	5,76	57,60	10 gg.
109839	80x600x1200	6	0,72	10	4,32	43,20	10 gg.
109840	100x600x1200	5	0,72	10	3,60	36,00	10 gg.
109841	120x600x1200	4	0,72	10	2,88	28,80	10 gg.
107072	140x600x1200	3	0,72	12	2,16	25,92	su richiesta
105902	160x600x1200	3	0,72	10	2,16	21,60	su richiesta

STRINGA PRESTAZIONALE SECONDO NORMA UNI EN 13163

PU-EN 13165-T2-CS(10/Y)150-TR70-DS(70,90)2-DS(-20,-)1-WS(P)0,2-MU(60)

DOCUMENTI DISPONIBILI SUL SITO www.soprema.it

Catalogo Generale

Listino Prezzi

Dichiarazione di prestazione DOP - Marcatura CE

Scheda tecnica TDS

Dichiarazione di Conformità ai CAM

Scheda di sicurezza VSDS



Conforme ai Criteri Ambientali Minimi CAM

EFIGREEN DUO+

Lastre isolanti di poliuretano PIR.

Lastre isolanti di poliuretano PIR esente da HCFC e HFC con marcatura CE, conformi alla Norma UNI EN 13165, con rivestimento bifacciale multistrato, con Dichiarazione Ambientale di categoria EPD, conformi ai **Criteri Ambientali Minimi - CAM**.

Destinazione d'uso

- Isolamento termico di tetti zavorrati, pareti e intercapedini

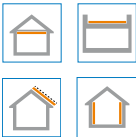

CARATTERISTICHE	VALORI
Conduttività termica dichiarata λ_D a 10°C (W/mK) - EN 12667	0,023 30 0,022 40÷160
Resistenza alla compressione (kPa) - EN 826	200
Reazione al fuoco - EN 13501-1	Euroclasse F
Tipo di rivestimento	multistrato bifacciale
Spessori mm	30÷160
Lunghezza x Larghezza mm	1200 x 600
Sagomatura bordi	
Destinazione d'uso	

Codice	Dimensioni mm	Lastre Pacco	m ² /lastra	pacchi/pallet	m ² /pacco	m ² /pallet	Disp. giorni
104801	30x600x1200	16	0,72	10	11,52	115,20	10 gg.
104750	40x600x1200	12	0,72	10	8,64	86,40	10 gg.
104751	50x600x1200	10	0,72	10	7,20	72,00	10 gg.
104752	60x600x1200	8	0,72	10	5,76	57,60	10 gg.
107895	70x600x1200	7	0,72	10	5,04	50,40	10 gg.
104753	80x600x1200	6	0,72	10	4,32	43,20	10 gg.
104802	100x600x1200	5	0,72	10	3,60	36,00	10 gg.
105007	120x600x1200	4	0,72	10	2,88	28,80	10 gg.
105009	140x600x1200	3	0,72	12	2,16	25,90	10 gg.
105010	160x600x1200	3	0,72	10	2,16	21,60	10 gg.

STRINGA PRESTAZIONALE SECONDO NORMA UNI EN 13163

PU-EN 13165-T2-CS(10/Y)200-WS(P)0,2

DOCUMENTI DISPONIBILI SUL SITO www.soprema.it

Catalogo Generale

Listino Prezzi

Dichiarazione di prestazione DOP - Marcatura CE

Scheda tecnica TDS

Dichiarazione di Conformità ai CAM

Dichiarazione Ambientale di categoria EPD

Scheda di sicurezza VSDS



Conforme ai Criteri Ambientali Minimi CAM

EFIGREEN ACIER



Lastre isolanti di poliuretano PIR.

Lastre isolanti di poliuretano PIR esente da HCFC e HFC con marcatura CE conformi alla Norma UNI EN 13165, con rivestimento bifacciale in alluminio goffrato da 50 µm, con Dichiarazione Ambientale di categoria EPD, conformi ai **Criteri Ambientali Minimi - CAM**.

Destinazione d'uso

- Isolamento termico di coperture piane a tetto caldo su struttura in lamiera grecata o cls con impermeabilizzazione sintetica in PVC - TPO

CARATTERISTICHE	VALORI
Conduttività termica dichiarata λ_D a 10°C (W/mK) - EN 12667	0,023
Resistenza alla compressione (kPa) - EN 826	150
Reazione al fuoco - EN 13501-1	Euroclasse D-s2,d0
Tipo di rivestimento	alluminio goffrato bifacciale
Spessori mm	30÷160
Lunghezza x Larghezza mm	2500 x 1200
Sagomatura bordi	
Destinazione d'uso	

Codice	Dimensioni mm	Lastre Pacco	m ² /lastra	m ² /pallet	Disp. giorni
017497	30x1200x2500	40	3	120	10 gg.
017495	40x1200x2500	30	3	90	10 gg.
017496	50x1200x2500	24	3	72	10 gg.
017498	60x1200x2500	20	3	60	10 gg.
017499	70x1200x2500	17	3	51	10 gg.
017500	80x1200x2500	15	3	45	10 gg.
017501	90x1200x2500	13	3	39	10 gg.
017502	100x1200x2500	12	3	36	10 gg.
104579	120x1200x2500	10	3	30	10 gg.

Spessori 140-160 mm: a richiesta

STRINGA PRESTAZIONALE SECONDO NORMA UNI EN 13163

PU-EN 13165-T2-CS(10/Y)150-WS(P)0,2

DOCUMENTI DISPONIBILI SUL SITO www.soprema.it

Catalogo Generale

Listino Prezzi

Dichiarazione di prestazione DOP - Marcatura CE

Scheda tecnica TDS

Dichiarazione di Conformità ai CAM

Dichiarazione Ambientale di categoria EPD

Scheda di sicurezza VSDS



Conforme ai Criteri Ambientali Minimi CAM

EFIGREEN ALU+



Lastre isolanti di poliuretano PIR.

Lastre isolanti di poliuretano PIR esente da HCFC e HFC con marcatura CE, conformi alla Norma UNI EN 13165, con rivestimento bifacciale multistrato, con Dichiarazione Ambientale di categoria EPD, conformi ai **Criteri Ambientali Minimi - CAM**.

Destinazione d'uso

- Isolamento termico di coperture piane a tetto caldo impermeabilizzate con membrane bitume-polimero e membrane sintetiche in PVC e TPO autoadesive o fissate meccanicamente.



CARATTERISTICHE	VALORI
Conduttività termica dichiarata λ_D a 10°C (W/mK) - EN 12667	0,023 30 0,022 40÷160
Resistenza alla compressione (kPa) - EN 826	200
Reazione al fuoco - EN 13501-1	Euroclasse F
Tipo di rivestimento	multistrato bifacciale
Spessori mm	30÷140
Lunghezza x Larghezza mm	1200 x 600
Sagomatura bordi	
Destinazione d'uso	

Codice	Dimensioni mm	Lastre Pacco	m ² /lastra	pacchi/pallet	m ² /pacco	m ² /pallet	Disp. giorni
105921	30x600x1200	16	0,72	10	11,52	115,20	10 gg.
105922	40x600x1200	12	0,72	10	8,64	86,40	10 gg.
105924	50x600x1200	10	0,72	10	7,20	72,00	10 gg.
105925	60x600x1200	8	0,72	10	5,76	57,60	10 gg.
105937	70x600x1200	7	0,72	10	5,04	50,40	10 gg.
105926	80x600x1200	6	0,72	10	4,32	43,20	10 gg.
105927	90x600x1200	5	0,72	10	3,60	36,00	10 gg.
105928	100x600x1200	5	0,72	10	3,60	36,00	10 gg.
105930	120x600x1200	4	0,72	10	2,88	28,80	10 gg.
105932	140x600x1200	3	0,72	12	2,16	25,92	10 gg.

STRINGA PRESTAZIONALE SECONDO NORMA UNI EN 13163

PU-EN 13165-T2-CS(10/Y)200-TR150-WS(P)0,2

DOCUMENTI DISPONIBILI SUL SITO www.soprema.it

Catalogo Generale

Listino Prezzi

Dichiarazione di prestazione DOP - Marcatura CE

Scheda tecnica TDS

Dichiarazione di Conformità ai CAM

Dichiarazione Ambientale di categoria EPD

Scheda di sicurezza VSIDS



Conforme ai Criteri Ambientali Minimi CAM

STIROBIT XPS - Lastre

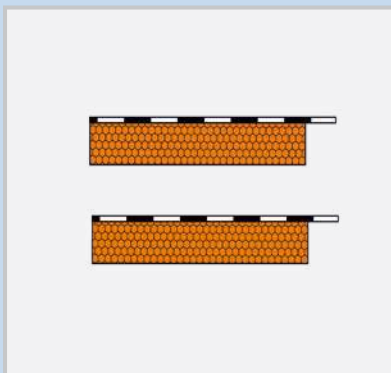



Lastre isolanti di polistirene estruso XPS accoppiate a membrana bitume polimero.

Lastre isolanti di polistirene estruso XPS, con rivestimento all'estradosso di membrana bitume-polimero con armatura in velovetro o poliestere.

Destinazione d'uso

- Isolamento termico di coperture

CARATTERISTICHE	VALORI
Tipologia di membrana bp	Velovetro 3 kg/m ² Poliestere 3 kg/m ² Poliestere 4 kg/m ² Poliestere con ardesia 3,5 kg/m ²
Conduttività termica dichiarata λ_D a 10°C (W/mK) - EN 12667	0,033 30÷60 0,035 80-100 0,036 120
Spessori mm	30-40-50-60-80-100-120
Lunghezza mm	1000
Larghezza mm	1200
Cimosa sul semiperimetro mm	80 ca.
Destinazione d'uso	 

Codice	Dimensioni mm	Prodotto	Lastre pallet/m ²
152171	30x1000x1200	STIROBIT V3	38/45,6
152177	40x1000x1200		28/33,6
152167	50x1000x1200		23/27,6
152165	60x1000x1200		20/24,0
152150	80x1000x1200		15/18,0
152180	100x1000x1200		12/14,4
152187	120x1000x1200		10/12,0
152176	30x1000x1200	STIROBIT P3	38/45,6
152179	40x1000x1200		28/33,6
152169	50x1000x1200		23/27,6
152166	60x1000x1200		20/24,0
152164	80x1000x1200		15/18,0
152186	100x1000x1200		12/14,4
152191	120x1000x1200		10/12,0
152172	30x1000x1200	STIROBIT P4	38/45,6
152178	40x1000x1200		28/33,6
152168	50x1000x1200		23/27,6
152105	60x1000x1200		20/24,0
152163	80x1000x1200		15/18,0
152181	100x1000x1200		12/14,4
152189	120x1000x1200		10/12,0
152041	30x1000x1200	STIROBIT P 3,5 AR	38/45,6
152054	40x1000x1200		28/33,6
152040	50x1000x1200		23/27,6
152078	60x1000x1200		20/24,0
152058	80x1000x1200		15/18,0
152079	100x1000x1200		12/14,4
152113	120x1000x1200		10/12,0

STIROBIT EPS - Lastre

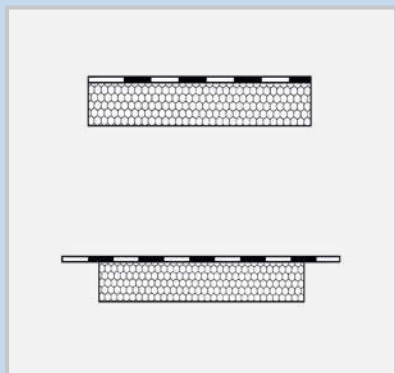



Lastre isolanti di polistirene espanso EPS accoppiate a membrana bitume polimero.

Lastre isolanti di polistirene espanso EPS, con rivestimento all'estradosso di membrana bitume-polimero con armatura in velovetro o poliestere.

Destinazione d'uso

- Isolamento termico di coperture

CARATTERISTICHE	VALORI
Tipologia di membrana bp	Velovetro 3 kg/m ² Poliestere 3 kg/m ² Poliestere 4 kg/m ² Poliestere con ardesia 3,5 kg/m ²
Conduttività termica dichiarata λ_D a 10°C (W/mK) - EN 12667	0,035
Spessori mm	30-40-50-60-80-100-120
Lunghezza mm	2000
Larghezza mm	1000
Cimosa sul semiperimetro mm	80 ca.
Destinazione d'uso	 

Codice	Dimensioni mm	Prodotto	Lastre pallet/m ²
151734	30x1000x2000	STIROBIT V3	38/76,0
152116	40x1000x2000		28/56,0
152115	50x1000x2000		23/46,0
151735	60x1000x2000		20/40,0
152119	80x1000x2000		15/30,0
152118	100x1000x2000		12/24,0
152117	120x1000x2000		10/20,0
153473	30x1000x2000		STIROBIT P3
153472	40x1000x2000	28/56,0	
153471	50x1000x2000	23/46,0	
153470	60x1000x2000	20/40,0	
153469	80x1000x2000	15/30,0	
153449	100x1000x2000	12/24,0	
153448	120x1000x2000	10/20,0	
153381	30x1000x2000	STIROBIT P4	
153446	40x1000x2000		28/56,0
153444	50x1000x2000		23/46,0
153378	60x1000x2000		20/40,0
153377	80x1000x2000		15/30,0
153376	100x1000x2000		12/24,0
153375	120x1000x2000		10/20,0
153374	30x1000x2000		STIROBIT P 3,5 AR
153373	40x1000x2000	28/56,0	
152657	50x1000x2000	23/46,0	
152781	60x1000x2000	20/40,0	
152659	80x1000x2000	15/30,0	
153372	100x1000x2000	12/24,0	
153345	120x1000x2000	10/20,0	

STIRODACH



Sagomatura bordi:



Lastre isolanti di polistirene estruso con profilo metallico.

Lastra termoisolante di polistirene espanso estruso XPS con rivestimento all'estradosso di una membrana in alluminio gofrato basso-emissivo con profilo metallico portategola, conforme ai **Criteri Ambientali Minimi - CAM**.

Destinazione d'uso

- Isolamento termico e ventilazione di tetti a falde sottotegola e sottocoppo

CARATTERISTICHE	VALORI
Conduttività termica dichiarata λ_b a 10°C (W/mK) - EN 12667	0,032 mm 50-60 0,034 mm 80-100-120-140
Spessori mm	50 - 60 - 80- 100- 120- 140
Lunghezza mm	3000
Passo mm	320-325-330-335-340-342-345-350-355-360-365-370
Destinazione d'uso	

Codice	Dimensioni mm	Lastre Pacco	m ² /Pacco	Pacchi pallet	m ² /pallet	Disp. giorni
112874	50x320x3000	6	5,76	21	120,96	7 gg.
113449	50x325x3000	6	5,85	21	122,85	7 gg.
113451	50x330x3000	6	5,94	21	124,74	7 gg.
113452	50x335x3000	6	6,03	21	126,63	7 gg.
113453	50x340x3000	6	6,12	21	128,52	7 gg.
112875	50x342x3000	6	6,16	21	129,36	7 gg.
112179	50x345x3000	6	6,21	21	130,41	7 gg.
113454	50x350x3000	6	6,30	21	132,30	7 gg.
113455	50x355x3000	6	6,39	21+14*	223,65	7 gg.
113456	50x360x3000	6	6,48	21+14*	226,80	7 gg.
113457	50x365x3000	6	6,57	21+14*	229,95	7 gg.
115475	50x370x3000	6	6,66	21+14*	233,10	7 gg.

112876	60x320x3000	6	5,76	18	103,68	7 gg.
113460	60x325x3000	6	5,85	18	105,30	7 gg.
112877	60x330x3000	6	5,94	18	106,92	7 gg.
113461	60x335x3000	6	6,03	18	108,54	7 gg.
112878	60x340x3000	6	6,12	18	110,16	7 gg.
112879	60x342x3000	6	6,16	18	110,88	7 gg.
112180	60x345x3000	6	6,21	18	111,78	7 gg.
113462	60x350x3000	6	6,30	18	113,40	7 gg.
113464	60x355x3000	6	6,39	18+12*	191,70	7 gg.
113465	60x360x3000	6	6,48	18+12*	194,40	7 gg.
113466	60x365x3000	6	6,57	18+12*	197,10	7 gg.
113467	60x370x3000	6	6,66	18+12*	199,80	7 gg.

* Primo e secondo bancale abbinati. Altri passi: a convenire per lotti minimi superiori a 200 m².



Conforme ai Criteri Ambientali Minimi CAM

STIRODACH

Lastre isolanti di polistirene estruso con profilo metallico.



Sagomatura bordi:



Lastra termoisolante di polistirene espanso estruso XPS con rivestimento all'estradosso di una membrana in alluminio gofrato basso-emissivo con profilo metallico portategola, conforme ai **Criteri Ambientali Minimi - CAM**.

Codice	Dimensioni mm	Lastre Pacco	m ² /Pacco	Pacchi pallet	m ² /pallet	Disp. giorni
113608	80x320x3000	4	3,84	21	80,64	7 gg.
112880	80x325x3000	4	3,90	21	81,90	7 gg.
112881	80x330x3000	4	3,96	21	83,16	7 gg.
112882	80x335x3000	4	4,02	21	84,42	7 gg.
112883	80x340x3000	4	4,08	21	85,68	7 gg.
112884	80x342x3000	4	4,10	21	86,10	7 gg.
112885	80x345x3000	4	4,14	21	86,94	7 gg.
112886	80x350x3000	4	4,20	21	88,20	7 gg.
113472	80x355x3000	4	4,26	21+14*	149,10	7 gg.
113473	80x360x3000	4	4,32	21+14*	151,20	7 gg.
113474	80x365x3000	4	4,38	21+14*	153,30	7 gg.
113475	80x370x3000	4	4,44	21+14*	155,40	7 gg.
112887	100x320x3000	4	3,84	18	69,12	10 gg.
112888	100x325x3000	4	3,90	18	70,20	10 gg.
112889	100x330x3000	4	3,96	18	71,28	10 gg.
113476	100x335x3000	4	4,02	18	72,36	10 gg.
112890	100x340x3000	4	4,08	18	73,44	10 gg.
112891	100x342x3000	4	4,10	18	73,87	10 gg.
112892	100x345x3000	4	4,14	18	74,52	10 gg.
112893	100x350x3000	4	4,20	18	75,60	10 gg.
113477	100x355x3000	4	4,26	18+12*	127,80	10 gg.
113478	100x360x3000	4	4,32	18+12*	129,60	10 gg.
113479	100x365x3000	4	4,38	18+12*	131,40	10 gg.
113480	100x370x3000	4	4,44	18+12*	133,20	10 gg.

* Primo e secondo bancale abbinati. Altri passi: a convenire per lotti minimi superiori a 200 m².



Conforme ai Criteri Ambientali Minimi CAM

STIRODACH

Lastre isolanti di polistirene estruso con profilo metallico.

Lastra termoisolante di polistirene espanso estruso XPS con rivestimento all'estradosso di una membrana in alluminio gofrato basso-emissivo con profilo metallico portategola, conforme ai **Criteri Ambientali Minimi - CAM**.



Sagomatura bordi:



Codice	Dimensioni mm	Lastre Pacco	m ² /Pacco	Pacchi pallet	m ² /pallet	Disp. giorni
113481	120x320x3000	3	2,88	18	51,84	10 gg.
115251	120x325x3000	3	2,93	18	52,74	10 gg.
112894	120x330x3000	3	2,97	18	53,46	10 gg.
114804	120x335x3000	3	3,02	18	54,36	10 gg.
113484	120x340x3000	3	3,06	18	55,08	10 gg.
115519	120x342x3000	3	3,08	18	55,44	10 gg.
112896	120x345x3000	3	3,11	18	55,98	10 gg.
113485	120x350x3000	3	3,15	18	56,70	10 gg.
113486	120x355x3000	3	3,20	18+12*	96,00	10 gg.
113487	120x360x3000	3	3,24	18+12*	97,20	10 gg.
113488	120x365x3000	3	3,29	18+12*	98,55	10 gg.
113489	120x370x3000	3	3,33	18+12*	99,90	10 gg.

114784	140x320x3000	3	2,88	18	51,84	10 gg.
113491	140x325x3000	3	2,93	18	52,74	10 gg.
112897	140x330x3000	3	2,97	18	53,46	10 gg.
115141	140x335x3000	3	3,02	18	54,36	10 gg.
113493	140x340x3000	3	3,06	18	55,08	10 gg.
112898	140x342x3000	3	3,08	18	55,44	10 gg.
114848	140x345x3000	3	3,11	18	55,98	10 gg.
113495	140x350x3000	3	3,15	18	56,70	10 gg.
113496	140x355x3000	3	3,20	18+12*	96,00	10 gg.
113497	140x360x3000	3	3,24	18+12*	97,20	10 gg.
113498	140x365x3000	3	3,29	18+12*	98,70	10 gg.
113499	140x370x3000	3	3,33	18+12*	99,90	10 gg.

* Primo e secondo bancale abbinati. Altri passi: a convenire per lotti minimi superiori a 200 m².

STIRODACH GRONDA

Codice	Dimensioni mm	Lastre Pacco	m ² /Pacco	Pacchi pallet	m ² /pallet	Disp. giorni
113500	50x290x3000	6	5,22	-	-	10 gg.
113501	60x290x3000	6	5,22	-	-	10 gg.
113502	80x290x3000	4	3,48	-	-	10 gg.
113503	100x290x3000	4	3,48	-	-	10 gg.
112504	120x290x3000	3	2,61	-	-	10 gg.
113505	140x290x3000	3	2,61	-	-	10 gg.



Conforme ai Criteri Ambientali Minimi CAM

FIBRO-KUSTIK

Pannelli termoacustici di legnocemento.

Pannelli in fibre di legno mineralizzate, legate con cemento bianco ad alta resistenza, conformi alla Norma UNI EN 13168, con marcatura CE con reazione al fuoco in Euroclasse A2-s1, d0 (spessori 15 - 25 mm) e B-s1, d0 (spessore 35 mm).

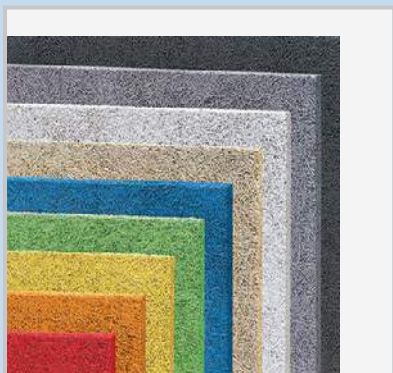



Destinazione d'uso

- Isolamento acustico di pareti e controsoffitti sospesi o in aderenza
- Controsoffittature acustiche decorate

Fibro-Kustik Florence e Barcellona: prodotto con fibre di larghezza 1 mm

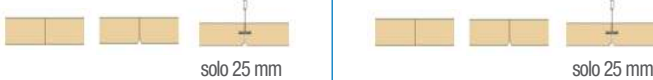
Fibro-Kustik Paris: prodotto con fibre di larghezza 2 mm

CARATTERISTICHE	Fibro-Kustik Florence	Fibro-Kustik Paris	Fibro-Kustik Barcellona
Dimensioni mm	1200 x 600 Spessori 15 - 25	1200 x 600 Spessori 15 - 25	1200 x 600 Spessore 35
Conduttività termica dichiarata λ_D a 10°C (W/mK)	0,085	0,085	0,070
Reazione al fuoco	Euroclasse A2-s1, d0	Euroclasse A2-s1, d0	Euroclasse B-s1, d0
Colori	 Altri colori su richiesta		
Sagomatura bordi	 solo 25 mm		
Destinazione d'uso			

Codice	Prodotto	Dimensioni mm	Lastre Pallet	m ² Pallet	Disp. giorni
034784	FLORENCE SE	15 x 600 x 1200	128	92,16	20 gg.
034790	FLORENCE K5	15 x 600 x 1200	128	92,16	20 gg.
034826	FLORENCE 5N	15 x 600 x 1200	128	92,16	20 gg.
034786	FLORENCE SE	25 x 600 x 1200	70	50,40	20 gg.
034792	FLORENCE K5	25 x 600 x 1200	70	50,40	20 gg.
034828	FLORENCE 5N	25 x 600 x 1200	70	50,40	20 gg.
034994	PARIS SE	15 x 600 x 1200	128	92,16	20 gg.
035000	PARIS K5	15 x 600 x 1200	128	92,16	20 gg.
035036	PARIS 5N	15 x 600 x 1200	128	92,16	20 gg.
034996	PARIS SE	25 x 600 x 1200	70	50,40	20 gg.
035002	PARIS K5	25 x 600 x 1200	70	50,40	20 gg.
035038	PARTIS 5N	25 x 600 x 1200	70	50,40	20 gg.
034121	BARCELLONA SE	35 x 600 x 1200	56	40,32	20 gg.
034131	BARCELLONA K5	35 x 600 x 1200	56	40,32	20 gg.
034191	BARCELLONA 5N	35 x 600 x 1200	56	40,32	20 gg.

STYRHOLZ H



Lastre termoisolanti di legnocemento.

Lastre in fibre di legno mineralizzate, legate con cemento grigio ad alta resistenza, conformi alla Norma UNI EN 13168, con marcatura CE.

Destinazione d'uso

- Strato integrativo in coperture per aumentare la massa superficiale



CARATTERISTICHE	Styrholz H 15	Styrholz H 25	Styrholz H 35	Styrholz H 50	Styrholz H 75
Dimensione mm	2000 x 600 x 15	2000 x 600 x 25	2000 x 600 x 35	2000 x 600 x 50	2000 x 600 x 75
Massa superficiale Kg/m ²	8,5	11,5	14,5	19,5	28
Resistenza termica R ₀ m ² K/W	0,20	0,35	0,55	0,75	1,15
Destinazione d'uso	 				

Codice	Dimensioni mm	Lastre/pallet	m ² /pallet	Disp. giorni
114075	15x600x2000	110	132	20 gg.
114126	25x600x2000	80	96	20 gg.
110565	35x600x2000	60	72	20 gg.
114133	50x600x2000	40	48	20 gg.
114137	75x600x2000	28	33,6	20 gg.



VELAPHONE

Isolante acustico per sottopavimenti.

Rotoli costituiti da uno strato di fibra di poliestere accoppiato a supporto bituminoso, con cimosa longitudinale autoadesiva.

Destinazione d'uso

- Isolante acustico anticalpestio per sottopavimenti

CARATTERISTICHE	Valori
Indice di abbattimento acustico anticalpestio ΔL_w (dB)	24
Dimensioni	Spessore mm 3,3 - Lunghezza m 20 - Larghezza m 1
Peso rotolo kg	13

Codice	Dimensioni	m ² /rotolo	Rotoli pallet	m ² /bancale	Peso rotolo kg	Disp. giorni
033841	Lunghezza 20 m Larghezza 1 m Spessore 3,3 mm	20	16	320	ca. 13	in stock

TECSOUND SY

Isolante acustico da rumori aerei.

Membrana sintetica e viscoelastica autoadesiva ad alta densità a base di polimeri senza asfalto, insonorizzante, adattabile su varie superfici: lamiera, cartongesso, legno, cemento.

Destinazione d'uso

- Isolante acustico di strutture leggere, pareti divisorie, tetti e controsoffitti



CARATTERISTICHE	Tecsound SY 50	Tecsound SY 70	Tecsound S 100
Spessore mm	2,5	3,5	5
Dimensioni	Rotolo: 1,22 m x 6,05 m m ² /pallet: 177,12	Rotolo: 1,22 m x 5,05 m m ² /pallet: 147,84	Rotolo: 1,20 m x 4,00 m m ² /pallet: 100,80
Classe reazione al fuoco	Bs2d0	Bs2d0	Bs2d0
Modulo di elasticità (Mpa)	Longitudinale: 1,35637 Trasversale: 1,1744	Longitudinale: 1,35637 Trasversale: 1,1744	Longitudinale: 1,35637 Trasversale: 1,1744

Codice	Prodotto	Dimensioni mm	Rotoli/pallet	m ² /pallet	Disp. giorni
070807	TECSOUND SY 50	2,5 x 1220 x 6050	24	177,12	in stock
070828	TECSOUND SY 70	3,5 x 1220 x 5050	24	147,84	in stock
070830	TECSOUND S 100	5,0 x 1200 x 4000	21	100,80	in stock

TECSOUND S 50 BAND 50

Striscia autoadesiva.

Striscia autoadesiva di membrana sintetica e viscoelastica con alte prestazioni acustiche.

Destinazione d'uso

- Isolante acustico su strutture soggette a vibrazioni in ambienti edili e industriali



Prodotto	Tecsound S 50 Band 50
Dimensioni	Spessore mm 2,5 - Rotolo: 6 m x 0,05 m - Scatola: 72 mtl.
Classe reazione al fuoco	Bs2d0
Modulo di elasticità (Mpa)	Longitudinale: 1,35637 - Trasversale: 1,1744
Flessibilità a freddo	-20 °C

Codice	Dimensioni	m ² /rotolo	Rotoli/confezione	m ² /confezione	Disp. giorni
070827	Spessore 2,5 mm Lunghezza 6 m Larghezza 5 cm	0,30	24	7,20	in stock



Aluband

Nastro adesivo coprigiunto

Codice	Confezione
112948	Scatole di cartone da 8 rotoli di lunghezza 10 m e larghezza 75 mm Resa teorica: 0,6 mtl/m ²

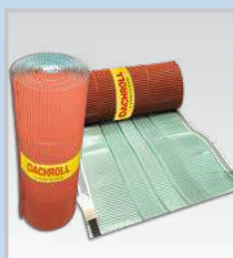

Dachroll

Sottocolmo in rotoli

Codice	Confezione
113948	Scatole di cartone da 4 rotoli di lunghezza 5 m e larghezza 40 cm Resa teorica: 1mtl/1mtl di colmo



Clips

Squadrette ferma colmo

Codice	Confezione
113879	Scatole di cartone da 50 pezzi Resa teorica: 1pz/1 elemento di colmo



Staffe CV

Staffe per listello di colmo

Codice	Confezione
113882	Sfuse - sezione 40x1,2 mm - altezza 25 cm Resa teorica: 1pz/1mtl di colmo



Coverdach Alu

Raccordo sigillante per elementi su tetto

Codice	Confezione
117951	2 rotoli per confezione



Parapasseri

Codice	Confezione
114990	Scatole di cartone da 150 pezzi di lunghezza 1m/cad. Resa teorica: 1mtl/1mtl di gronda



Tasselli

Per fissaggio pannelli

Codice	Confezione
113886	Scatole di cartone da - 100 pz per tassello 10/100 - 50 pz per tassello 10/160
113887	Tassello 10/100 Tassello 10/160



Alsan Foam UNI

Schiuma di raccordo per riempimento di interspazi

Codice	Confezione
153058	Scatole di cartone da 12 bombolette da 750 ml/cad.



Alsan Sil 2440 FA

Sigillante monocomponente elastico per giunti

Codice	Confezione
113709	Scatole di cartone da 12 cartucce da 300 ml/cad. Resa teorica: 1 cartuccia / 10 m ²



Viti FibroKustik

Viti per fissaggio pannello legnocemento Fibro-kustik

Codice	Dimensioni mm	Colore	Confezioni pz./scatola
035322/3	25 x 45	Bianco/Beige	250
035324/5	35 x 65	Bianco/Beige	250

Resa 6 viti per pannello in dimensioni mm. 1200x600



NOVAGLASS
WATERPROOFING MATERIALS

NOVAGLASS
WATERPROOFING MATERIALS

SOPREMA

Solomoneta di Salsogrande (Treviso) Italy
Phone +39 0422 8088 Fax +39 0422 807600
Mail info@soprema.it Web www.soprema.it

MADE IN ITALY

Soprema

NOVAGLASS
WATERPROOFING MATERIALS

Membrane Impermeabilizzanti Professionali

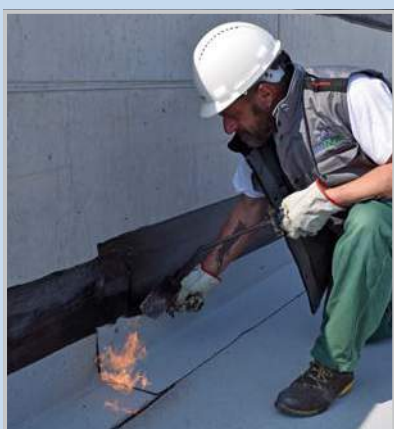

Norme tecniche di riferimento

UNI 8818: Membrane per impermeabilizzazione
Classificazione descrittiva del prodotto
Sigla abbreviata di composizione della massa impermeabilizzante:
- BPE Bitume Polimero Elastomero
- BPP Bitume Polimero Plastomero

UNI EN 13707: Membrane flessibili per impermeabilizzazione - Membrane bituminose armate per l'impermeabilizzazione di coperture

UNI EN 13969: Membrane flessibili per impermeabilizzazione - Membrane bituminose destinate ad impedire la risalita di umidità dal suolo

UNI EN 13859-1: Membrane flessibili per l'impermeabilizzazione - Definizioni e caratteristiche dei sottostrati - Parte 1: Sottostrati per coperture discontinue

UNI EN 13970: Membrane flessibili per impermeabilizzazione - Strati bituminosi per il controllo del vapore d'acqua

UNI EN 14695: Membrane flessibili per impermeabilizzazione - Membrane bituminose armate per l'impermeabilizzazione di impalcati di ponte di calcestruzzo e altre superfici di calcestruzzo soggette a traffico

UNI EN 13948: Membrane flessibili per impermeabilizzazione - Membrane bituminose armate per l'impermeabilizzazione di coperture - Determinazione della resistenza alla penetrazione delle radici

UNI EN 13583: Membrane flessibili per impermeabilizzazione - Membrane bituminose armate per l'impermeabilizzazione di coperture - Determinazione della resistenza alla grandine

UNI CEN/TS 1187: Metodi di prova per tetti esposti al fuoco dall'esterno

UNI EN 13501-5: Classificazione al fuoco dei prodotti e degli elementi da costruzione - Parte 5: Classificazione in base ai risultati delle prove di esposizione dei tetti a un fuoco esterno

Membrane Bitume Polimero

La gamma di membrane bituminose professionali a marchio Novaglass comprende prodotti con composizione della massa impermeabilizzante classificata BPP (Bitume Polimero Plastomero) e BPE (Bitume Polimero Elastomero) secondo la Norma Uni 8818.





Le membrane BPP definite anche elastoplastomeriche, sono costituite da una massa impermeabilizzante in bitume distillato modificato con polimeri poliolefinici (APP) e da rinforzi interni composti in geotessile non tessuto di poliestere da filo continuo stabilizzato con fibre di vetro o rete di vetro. Sono caratterizzate da un'elevata resistenza ai raggi UV.

Le membrane BPE definite anche elastomeriche, sono costituite da una massa impermeabilizzante in bitume distillato modificato con elastomeri termoplastici (SBS), e da rinforzi interni composti in geotessile non tessuto di poliestere da filo continuo stabilizzato con fibre di vetro o rete di vetro. Sono caratterizzate da un'ottima flessibilità a freddo.

Alle tradizionali membrane applicabili a fiamma, Soprema affianca le membrane autoadesive ad alta efficienza. Caratterizzate da un'ottima flessibilità a freddo, rappresentano la giusta risposta alle esigenze di sicurezza in cantiere, velocità di posa e versatilità d'uso tipiche delle nuove tecnologie costruttive.

Tutte le membrane bitume polimero possono essere fornite con differenti tipi di finitura superficiale.

Legenda destinazioni d'uso

	Sottostrato		Opere interrato		Anti Radon
	Sottotegola		Sottostrato per coperture discontinue		Zavorramento verde pensile
	Monostrato sotto zavorra fissa o mobile		Pluristrato sotto zavorra fissa o mobile		Giunti Elastici
	Monostrato a vista BRoof su impermeabilizzazioni esistenti		Strato a vista BRoof su sistemi pluristrato		Zavorramento carrabile
	Monostrato a vista su adesivo bituminoso		Strato a vista su sistemi pluristrato		Impalcati di ponte
	Fondazioni		Monostrato a vista su impermeabilizzazioni esistenti		Tagliamuro
	Barriera Vapore		Cool Roof		Elevata resistenza alla grandine

Novagum-P/Novagum-P Mineral

BPE -25°C

Membrana bituminosa con massa impermeabilizzante classificata BPE (Bitume Polimero Elastomero) secondo norma UNI 8818, costituita da bitume distillato modificato con elastomeri termoplastici (SBS) e da rinforzo interno composito in geotessile nontessuto di poliestere da filo continuo ad alta grammatura stabilizzato con fibre di vetro. Prodotto con marcatura CE conforme alle norme EN 13707, EN 13969, EN 13970, EN 13859-1. Flessibilità a freddo: $\leq -25\text{ °C}$ (EN 1109).

La versione MINERAL presenta la finitura della faccia superiore autoprotetta con scaglie di ardesia ceramizzata naturale o colorata.

Grigio Scuro



Colore standard

Verde*



Rosso*





Bianco*



Testa di Moro*

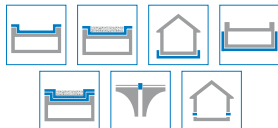

* Disponibili su richiesta, ordine minimo 2.000 mq

CARATTERISTICHE	Novagum P 4 mm	Novagum P 5 mm	Novagum P Mineral 4,5 Kg	Novagum P Mineral 4 mm (spessore su cimosa)
Dimensioni m	1 x 10	1 x 7,5	1 x 10	1 x 7,5
Rotoli per pallet - m ²	20 - 200	20 - 150	20 - 200	23 - 172,5
Finitura faccia superiore	Sabbietta antiadesiva	Sabbietta antiadesiva	Scaglie di ardesia	Scaglie di ardesia
Finitura faccia inferiore	Film PP	Film PP	Film PP	Film PP
Destinazione d'uso				

Flexgum-P/Flexgum-P Mineral Flexgum-P DIA

BPE -20°C

Membrana bituminosa con massa impermeabilizzante classificata BPE (Bitume Polimero Elastomero) secondo norma UNI 8818, costituita da bitume distillato modificato con elastomeri termoplastici (SBS) e da rinforzo interno composito in geotessile nontessuto di poliestere da filo continuo ad alta grammatura stabilizzato con fibre di vetro. Prodotto con marcatura CE conforme alle norme EN 13707, EN 13969, EN 13859-1. Flessibilità a freddo: $\leq -20\text{ °C}$ (EN 1109) La versione MINERAL presenta la finitura della faccia superiore autoprotetta con scaglie di ardesia ceramizzata naturale o colorata. La versione DIA presenta la finitura della faccia superiore autoprotetta con microscaglie di ardesia Black Diamond.

Grigio Scuro



Colore standard

Verde*



Rosso*



Bianco*





Testa di Moro*



* Disponibili su richiesta, ordine minimo 2.000 mq

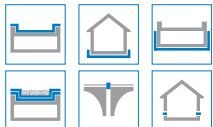

CARATTERISTICHE	Flexgum-P 4 mm	Flexgum-P 5 mm	Flexgum-P Mineral 4,5 Kg	Flexgum-P DIA 4 mm
Dimensioni m	1 x 10	1 x 7,5	1 x 10	1 x 7,5
Rotoli per pallet - m ²	20 - 200	20 - 150	20 - 200	25 - 187,5
Finitura faccia superiore	Sabbietta antiadesiva	Sabbietta antiadesiva	Scaglie di ardesia	Black Diamond
Finitura faccia inferiore	Film PP	Film PP	Film PP	Film PP
Destinazione d'uso				

Isogum-P/Isogum-P Mineral

BPE -20°C

Membrana bituminosa con massa impermeabilizzante classificata BPE (Bitume Polimero Elastomero) secondo norma UNI 8818, costituita da bitume distillato modificato con elastomeri termoplastici (SBS) e da rinforzo interno composito in geotessile nontessuto di poliestere da filo continuo stabilizzato con fibre di vetro. Prodotto con marcatura CE conforme alle norme EN 13707, EN 13969, EN 13970, EN 13859-1. Flessibilità a freddo: $\leq -20\text{ }^{\circ}\text{C}$ (EN 1109)

La versione MINERAL presenta la finitura della faccia superiore autoprotetta con scaglie di ardesia ceramizzata naturale o colorata.

Grigio Scuro



Colore standard

Verde*



Rosso*



Bianco*



Testa di Moro*



* Disponibili su richiesta, ordine minimo 2.000 mq

CARATTERISTICHE	Isogum-P 4 mm	Isogum-P Mineral 4,5 Kg	Isogum-P Mineral 5 Kg
Dimensioni m	1 x 10	1 x 10	1 x 10
Rotoli per pallet - m ²	20 - 200	20 - 200	20 - 200
Finitura faccia superiore	Sabbietta antiadesiva	Scaglie di ardesia	Scaglie di ardesia
Finitura faccia inferiore	Film PP	Film PP	Film PP
Destinazione d'uso			

Nova Isorooft Plus «S» Nova Isorooft Plus «S» Mineral

BPE -20°C

Membrana bituminosa con massa impermeabilizzante classificata BPE (Bitume Polimero Elastomero) secondo norma UNI 8818, costituita da bitume distillato modificato con elastomeri termoplastici (SBS) e da rinforzo interno composito in geotessile nontessuto di poliestere da filo continuo stabilizzato con fibre di vetro. Prodotto con marcatura CE conforme alle norme EN 13707, EN 13969, EN 13859-1. Flessibilità a freddo: $\leq -20\text{ }^{\circ}\text{C}$ (EN 1109)

La versione MINERAL presenta la finitura della faccia superiore autoprotetta con scaglie di ardesia ceramizzata naturale o colorata.

Grigio Scuro



Colore standard

Verde*



Rosso*



Bianco*



Testa di Moro*



* Disponibili su richiesta, ordine minimo 2.000 mq

CARATTERISTICHE	Nova Isorooft Plus «S» 3 mm	Nova Isorooft Plus «S» 4 mm	Nova Isorooft Plus «S» 4 Kg	Nova Isorooft Plus «S» Mineral 4 Kg	Nova Isorooft Plus «S» Mineral 4,5 Kg	Nova Isorooft Plus «S» Mineral 5 Kg
Dimensioni m	1 x 10	1 x 10	1 x 10	1 x 10	1 x 10	1 x 10
Rotoli per pallet - m ²	25 - 250	20 - 200	25 - 250	25 - 250	23 - 230	20 - 200
Finitura faccia superiore	Sabbietta antiadesiva	Sabbietta antiadesiva	Sabbietta antiadesiva	Scaglie di ardesia	Scaglie di ardesia	Scaglie di ardesia
Finitura faccia inferiore	Film PP	Film PP	Film PP	Film PP	Film PP	Film PP
Destinazione d'uso						

Isorooft-SBS/Isorooft-SBS Mineral

BPE -15°C

Membrana bituminosa con massa impermeabilizzante classificata BPE (Bitume Polimero Elastomero) secondo norma UNI 8818, costituita da bitume distillato modificato con elastomeri termoplastici (SBS) e da rinforzo interno composito in geotessile nontessuto di poliestere da filo continuo stabilizzato con fibre di vetro. Prodotto con marcatura CE conforme alle norme EN 13707, EN 13969, EN 13970, EN 13859-1.



Flessibilità a freddo: $\leq -15\text{ °C}$ (EN 1109)

La versione MINERAL presenta la finitura della faccia superiore autoprotetta con scaglie di ardesia ceramizzata naturale.

Grigio Scuro



Colore standard

CARATTERISTICHE	Isorooft-SBS 4 mm	Isorooft-SBS Mineral 4,5 Kg
Dimensioni m	1 x 10	1 x 10
Rotoli per pallet - m ²	20 - 200	23 - 230
Finitura faccia superiore	Sabbietta antiadesiva	Scaglie di ardesia
Finitura faccia inferiore	Film PP	Film PP
Destinazione d'uso		



Europol/Europol Mineral

BPP -25°C

Membrana bituminosa con massa impermeabilizzante classificata BPP (Bitume Polimero Plastomero) secondo norma UNI 8818, costituita da bitume distillato modificato con polimeri poliolefinici (APP) di elevata qualità ottenuti con processo di polimerizzazione catalizzata da metalloceni e da rinforzo interno composito in geotessile nontessuto di poliestere da filo continuo ad alta grammatura stabilizzato con fibre di vetro. Prodotto con marcatura CE conforme alle norme EN 13707, EN 13969, EN 13859-1. Flessibilità a freddo: $\leq -25\text{ °C}$ (EN 1109)

La versione MINERAL presenta la finitura della faccia superiore autoprotetta con scaglie di ardesia ceramizzata naturale o colorata.

Grigio Scuro



Colore standard

Verde*



Rosso*



Bianco*



Testa di Moro*

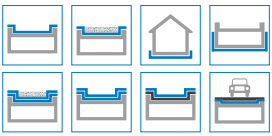

* Disponibili su richiesta, ordine minimo 2.000 mq

CARATTERISTICHE	Europol 4 mm	Europol Mineral 4,5 Kg	Europol Mineral 4 mm (spessore su cimosa)
Dimensioni m	1 x 10	1 x 10	1 x 7,5
Rotoli per pallet - m ²	20 - 200	20 - 200	23 - 172,5
Finitura faccia superiore	Sabbietta antiadesiva	Scaglie di ardesia	Scaglie di ardesia
Finitura faccia inferiore	Film termofusibile	Film termofusibile	Film termofusibile
Destinazione d'uso			

Novatop/Novatop Mineral

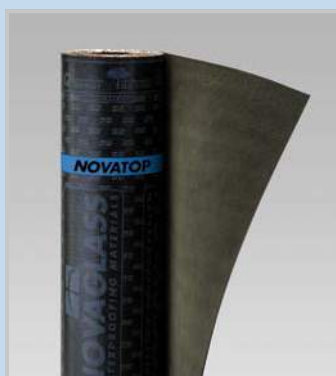
BPP -20°C

Membrana bituminosa con massa impermeabilizzante classificata BPP (Bitume Polimero Plastomero) secondo norma UNI 8818, costituita da bitume distillato modificato con polimeri poliolefinici (APP) di elevata qualità ottenuti con processo di polimerizzazione catalizzata da metalloceni e da rinforzo interno composito in geotessile nontessuto di poliestere da filo continuo ad alta grammatura stabilizzato con fibre di vetro. Prodotto con marcatura CE conforme alle norme EN 13707, EN 13969, EN 13859-1. Flessibilità a freddo: $\leq -20\text{ °C}$ (EN 1109)

La versione MINERAL presenta la finitura della faccia superiore autoprotetta con scaglie di ardesia ceramizzata naturale o colorata.

Grigio Scuro



Colore standard

Reflecta*



Verde*



Rosso*





Bianco*



Testa di Moro*

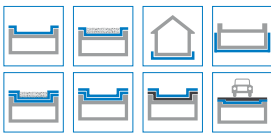

* Disponibili su richiesta, ordine minimo 2.000 mq

CARATTERISTICHE	Novatop 4 mm	Novatop 5 mm	Novatop Mineral 4,5 Kg (non disponibile con finitura Reflecta)	Novatop Mineral 4 mm (spessore su cimosa)
Dimensioni m	1 x 10	1 x 7,5	1 x 10	1 x 7,5
Rotoli per pallet - m ²	20 - 200	20 - 150	20 - 200	23 - 172,5
Finitura faccia superiore	Sabbietta antiadesiva	Sabbietta antiadesiva	Scaglie di ardesia	Scaglie di ardesia
Finitura faccia inferiore	Film termofusibile	Film termofusibile	Film termofusibile	Film termofusibile
Destinazione d'uso				



Novater S-C/Novater S-C Mineral

BPP -15°C

Membrana bituminosa con massa impermeabilizzante classificata BPP (Bitume Polimero Plastomero) secondo norma UNI 8818, costituita da bitume distillato modificato con polimeri poliolefinici (APP) di elevata qualità ottenuti con processo di polimerizzazione catalizzata da metalloceni e da rinforzo interno composito in geotessile nontessuto di poliestere da filo continuo ad alta grammatura stabilizzato con fibre di vetro. Prodotto con marcatura CE conforme alle norme EN 13707, EN 13969, EN 13859-1. Flessibilità a freddo: ≤ -15 °C (EN 1109)

La versione MINERAL presenta la finitura della faccia superiore autoprotetta con scaglie di ardesia ceramizzata naturale o colorata.



CARATTERISTICHE	Novater S-C 4 mm	Novater S-C 5 mm	Novater S-C Mineral 4,5 Kg	Novater S-C Mineral 5 Kg
Dimensioni m	1 x 10	1 x 7,5	1 x 10	1 x 10
Rotoli per pallet - m ²	20 - 200	20 - 150	20 - 200	18 - 180
Finitura faccia superiore	Sabbietta antiadesiva	Sabbietta antiadesiva	Scaglie di ardesia	Scaglie di ardesia
Finitura faccia inferiore	Film termofusibile	Film termofusibile	Film termofusibile	Film termofusibile
Destinazione d'uso				

Novater

BPP -10°C

Membrana bituminosa con massa impermeabilizzante classificata BPP (Bitume Polimero Plastomero) secondo norma UNI 8818, costituita da bitume distillato modificato con polimeri poliolefinici (APP) di elevata qualità ottenuti con processo di polimerizzazione catalizzata da metalloceni e da rinforzo interno composito in geotessile nontessuto di poliestere da filo continuo ad alta grammatura stabilizzato con fibre di vetro. Prodotto con marcatura CE conforme alle norme EN 13707, EN 13969, EN 13859-1. Flessibilità a freddo: ≤ -10 °C (EN 1109)

CARATTERISTICHE	Novater 3 mm	Novater 4 mm	Novater 5 mm
Dimensioni m	1 x 10	1 x 10	1 x 7,5
Rotoli per pallet - m ²	25 - 250	20 - 200	20 - 150
Finitura faccia superiore	Sabbietta antiadesiva	Sabbietta antiadesiva	Sabbietta antiadesiva
Finitura faccia inferiore	Film termofusibile	Film termofusibile	Film termofusibile
Destinazione d'uso			

Isopol/Isopol Mineral

BPP -10°C

Membrana bituminosa con massa impermeabilizzante classificata BPP (Bitume Polimero Plastomero) secondo norma UNI 8818, costituita da bitume distillato modificato con polimeri poliolefinici (APP) di elevata qualità ottenuti con processo di polimerizzazione catalizzata da metalloceni e da rinforzo interno composito in geotessile nontessuto di poliestere da filo continuo stabilizzato con fibre di vetro. Prodotto con marcatura CE conforme alle norme EN 13707, EN 13969, EN 13970, EN 13859-1.

Flessibilità a freddo: ≤ -10 °C (EN 1109)

La versione MINERAL presenta la finitura della faccia superiore autoprotetta con scaglie di ardesia ceramizzata naturale o colorata.

Grigio Scuro



Colore standard

Verde*



Rosso*





Bianco*



Testa di Moro*

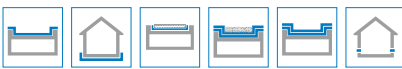

* Disponibili su richiesta, ordine minimo 2.000 mq

CARATTERISTICHE	Isopol 3 mm	Isopol 4 mm	Isopol Mineral 4 Kg	Isopol Mineral 4,5 Kg
Dimensioni m	1 x 10	1 x 10	1 x 10	1 x 10
Rotoli per pallet - m ²	25 - 250	20 - 200	25 - 250	23 - 230
Finitura faccia superiore	Sabbietta antiadesiva	Sabbietta antiadesiva	Scaglie di ardesia	Scaglie di ardesia
Finitura faccia inferiore	Film termofusibile	Film termofusibile	Film termofusibile	Film termofusibile
Destinazione d'uso				

Isopol-PL / Isopol-PL Mineral

BPP -10°C

Membrana bituminosa con massa impermeabilizzante classificata BPP (Bitume Polimero Plastomero) secondo norma UNI 8818, costituita da bitume distillato modificato con polimeri poliolefinici (APP) di elevata qualità ottenuti con processo di polimerizzazione catalizzata da metalloceni e da rinforzo interno composito in geotessile nontessuto di poliestere da filo continuo stabilizzato con fibre di vetro. Prodotto con marcatura CE conforme alle norme EN 13707, EN 13969, EN 13970, EN 13859-1.

Flessibilità a freddo: ≤ -10 °C (EN 1109)

La versione MINERAL presenta la finitura della faccia superiore autoprotetta con scaglie di ardesia ceramizzata naturale o colorata.

Grigio Scuro



Colore standard

Verde*



Rosso*





Bianco*



Testa di Moro*



* Disponibili su richiesta, ordine minimo 2.000 mq

CARATTERISTICHE	Isopol - PL 3 mm	Isopol - PL 4 mm	Isopol - PL Mineral 4 Kg	Isopol - PL Mineral 4,5 Kg
Dimensioni m	1 x 10	1 x 10	1 x 10	1 x 10
Rotoli per pallet - m ²	25 - 250	20 - 200	25 - 250	23 - 230
Finitura faccia superiore	Sabbietta antiadesiva	Sabbietta antiadesiva	Scaglie di ardesia	Scaglie di ardesia
Finitura faccia inferiore	Film termofusibile	Film termofusibile	Film termofusibile	Film termofusibile
Destinazione d'uso				

Novapol/Novapol Mineral

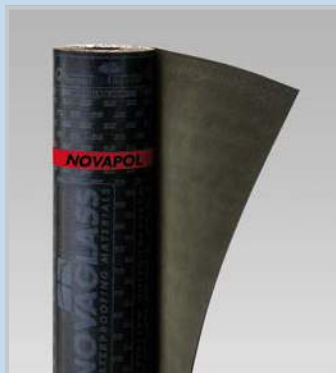
BPP -5°C

Membrana bituminosa con massa impermeabilizzante classificata BPP (Bitume Polimero Plastomero) secondo norma UNI 8818, costituita da bitume distillato modificato con polimeri poliolefinici (APP) e da rinforzo interno composito in geotessile nontessuto di poliestere da filo continuo stabilizzato con fibre di vetro. Prodotto con marcatura CE conforme alle norme EN 13707, EN 13969, EN 13970, EN 13859-1. Flessibilità a freddo: $\leq -5^{\circ}\text{C}$ (EN 1109)

La versione MINERAL presenta la finitura della faccia superiore autoprotetta con scaglie di ardesia ceramizzata naturale o colorata.

Grigio Scuro



Colore standard

Verde*



Rosso*





Bianco*



Testa di Moro*

 * Disponibili su richiesta, con ordine minimo 3.000 m²

CARATTERISTICHE	Novapol 3 mm	Novapol 4 mm	Novapol Mineral 4 Kg	Novapol Mineral 4,5 Kg
Dimensioni m	1 x 10	1 x 10	1 x 10	1 x 10
Rotoli per pallet - m ²	25 - 250	20 - 200	25 - 250	23 - 230
Finitura faccia superiore	Sabbietta antiadesiva	Sabbietta antiadesiva	Scaglie di ardesia	Scaglie di ardesia
Finitura faccia inferiore	Film termofusibile	Film termofusibile	Film termofusibile	Film termofusibile
Destinazione d'uso				

Novabit

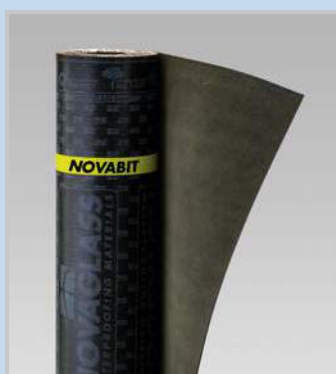
BPP -5°C

Membrana bituminosa con massa impermeabilizzante classificata BPP (Bitume Polimero Plastomero) secondo norma UNI 8818, costituita da bitume distillato modificato con polimeri poliolefinici (APP) e da rinforzo interno in velo di vetro rinforzato. Prodotto con marcatura CE conforme alle norme EN 13707, EN 13969, EN 13970.

Flessibilità a freddo: $\leq -5^{\circ}\text{C}$ (EN 1109)

CARATTERISTICHE	Novabit 3 kg	Novabit 4 kg
Dimensioni m	1 x 10	1 x 10
Rotoli per pallet - m ²	34 - 340	25 - 250
Finitura faccia superiore	Film termofusibile	Film termofusibile
Finitura faccia inferiore	Film termofusibile	Film termofusibile
Destinazione d'uso		



Nova-SK/Nova-SK Mineral Nova-SK Alu

BPE -25°C

Membrana bituminosa autoadesiva sulla faccia inferiore per impieghi senza uso di fiamma, con massa impermeabilizzante classificata BPE (Bitume Polimero Elastomero) secondo norma UNI 8818, in bitume distillato modificato con elastomeri termoplastici (SBS, SIS e speciali resine) che la rendono altamente adesiva, auto sigillante e dotata di elevata elasticità. Il rinforzo interno è costituito da un'armatura in geotessile nontessuto di poliestere stabilizzata con fibre di vetro. Il rinforzo interno della versione ALU è inoltre accoppiato ad una lamina di Alluminio che la rende assolutamente impermeabile al passaggio del vapore acqueo. NOVA-SK e NOVA-SK ALU presentano la faccia superiore rivestita con Texface, geotessile nontessuto di polipropilene; la versione MINERAL è invece autoprotetta con scaglie di ardesia ceramizzata. Tutte le membrane presentano sulla faccia superiore una fascia laterale autoadesiva (cimosa) rivestita con film antiadesivo a togliere e la faccia inferiore rivestita con pellicola monosiliconata rimovibile. Prodotto con marcatura CE conforme alle norme EN 13707, EN 13969, EN 13970, EN 13859-1.

Flessibilità a freddo: ≤ -25 °C (EN 1109)

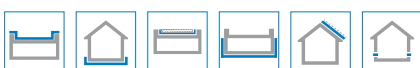
 Colore standard
 Nova SK Mineral Rosso

CARATTERISTICHE	Nova-SK 2 mm	Nova-SK 3 mm	Nova-SK Mineral 3,5 Kg	Nova-SK Alu
Dimensioni m	1 x 15	1 x 10	1 x 10	1 x 15
Rotoli per pallet - m ²	25 - 375	25 - 250	25 - 250	25 - 375
Finitura faccia superiore	TNT Texface	TNT Texface	Scaglie di ardesia	TNT Texface
Finitura faccia inferiore	Film PE removibile	Film PE removibile	Film PE removibile	Film PE removibile
Destinazione d'uso				

Nova-Adhesive 20 Nova-Adhesive 20 Mineral

BPE -20°C

Membrana bituminosa autoadesiva sulla faccia inferiore per impieghi senza uso di fiamma, con massa impermeabilizzante classificata BPE (Bitume Polimero Elastomero) secondo norma UNI 8818, in bitume distillato modificato con elastomeri termoplastici (SBS, SIS e speciali resine) che la rendono altamente adesiva, auto sigillante e dotata di elevata elasticità. Il rinforzo interno è costituito da un'armatura in geotessile nontessuto di poliestere stabilizzata con fibre di vetro. NOVA-ADHESIVE 20 presenta la faccia superiore rivestita con Texface, geotessile nontessuto di polipropilene; la versione MINERAL è invece autoprotetta con scaglie di ardesia ceramizzata naturale o colorata. Entrambe presentano sulla faccia superiore una fascia laterale autoadesiva (cimosa) rivestita con film antiadesivo a togliere e la faccia inferiore rivestita con pellicola monosiliconata rimovibile.



Prodotto con marcatura CE conforme alle norme EN 13707, EN 13969, EN 13859-1.

Flessibilità a freddo: ≤ -20 °C (EN 1109).



Colori standard

 * Disponibile su richiesta, ordine minimo 2.000 m²

CARATTERISTICHE	Nova Adhesive 20 2 mm	Nova Adhesive 20 3 mm	Nova Adhesive 20 4 mm	Nova Adhesive 20 Mineral 3,5 kg	Nova Adhesive 20 Mineral 3,5 kg Mix	Nova Adhesive 20 Mineral 4 kg	Nova Adhesive 20 Mineral 4 kg Mix
Dimensioni m	1 x 15	1 x 10	1 x 10	1 x 10	1 x 10	1 x 10	1 x 10
Rotoli per pallet - m ²	25 - 375	25 - 250	20 - 200	25 - 250	25 - 250	23 - 230	23 - 230
Finitura faccia superiore	TNT Texface	TNT Texface	TNT Texface	Scaglie di ardesia	Scaglie di ardesia	Scaglie di ardesia	Scaglie di ardesia
Finitura faccia inferiore	Film PE removibile	Film PE removibile	Film PE removibile	Film PE removibile	Film PE removibile	Film PE removibile	Film PE removibile
Destinazione d'uso							

Novar-CH SBS

BPE -20°C

Membrana bituminosa certificata resistente alla perforazione delle radici in conformità alla norma EN 13948, con massa impermeabilizzante classificata BPE (Bitume Polimero Elastomero) secondo norma UNI 8818, costituita da bitume distillato modificato con elastomeri termoplastici (SBS) ed additivata con specifici prodotti chimici antivegetativi. Il rinforzo interno è costituito da un'armatura composita in geotessile nontessuto di poliestere da filo continuo ad alta grammatura stabilizzata con fibre di vetro. Prodotto con marcatura CE conforme alle norme EN 13707, EN 13969.

Flessibilità a freddo: ≤ -20 °C (EN 1109).



CARATTERISTICHE	Novar-CH SBS 4 mm
Dimensioni m	1 x 10
Rotoli per pallet - m ²	20 - 200
Finitura faccia superiore	Film termofusibile
Finitura faccia inferiore	Film termofusibile
Destinazione d'uso	

Novar-CH

BPP -15°C

Membrana bituminosa certificata resistente alla perforazione delle radici in conformità alla norma EN 13948, con massa impermeabilizzante classificata BPP (Bitume Polimero Plastomero) secondo norma UNI 8818, costituita da bitume distillato modificato con polimeri poliolefinici (APP) di elevata qualità ottenuti con processo di polimerizzazione catalizzata da metalloceni ed additivata con specifici prodotti chimici antivegetativi. Il rinforzo interno è costituito da un'armatura composita in geotessile nontessuto di poliestere da filo continuo ad alta grammatura stabilizzata con fibre di vetro. Prodotto con marcatura CE conforme alle norme EN 13707, EN 13969.

Flessibilità a freddo: ≤ -15 °C (EN 1109).



CARATTERISTICHE	Novar-CH 4 mm
Dimensioni m	1 x 10
Rotoli per pallet - m ²	20 - 200
Finitura faccia superiore	Film termofusibile
Finitura faccia inferiore	Film termofusibile
Destinazione d'uso	

Novar-CH/S

BPP -10°C



Membrana bituminosa antiradice con massa impermeabilizzante classificata BPP (Bitume Polimero Plastomero) secondo norma UNI 8818, costituita da bitume distillato modificato con polimeri poliolefinici (APP) di elevata qualità ottenuti con processo di polimerizzazione catalizzata da metalloceni ed additivata con specifici prodotti chimici antivegetativi che la rendono resistente alla perforazione delle radici. Il rinforzo interno è costituito da un'armatura composita in geotessile nontessuto di poliestere da filo continuo stabilizzata con fibre di vetro. Prodotto con marcatura CE conforme alle norme EN 13707, EN 13969.

Flessibilità a freddo: $\leq -10\text{ °C}$ (EN 1109).

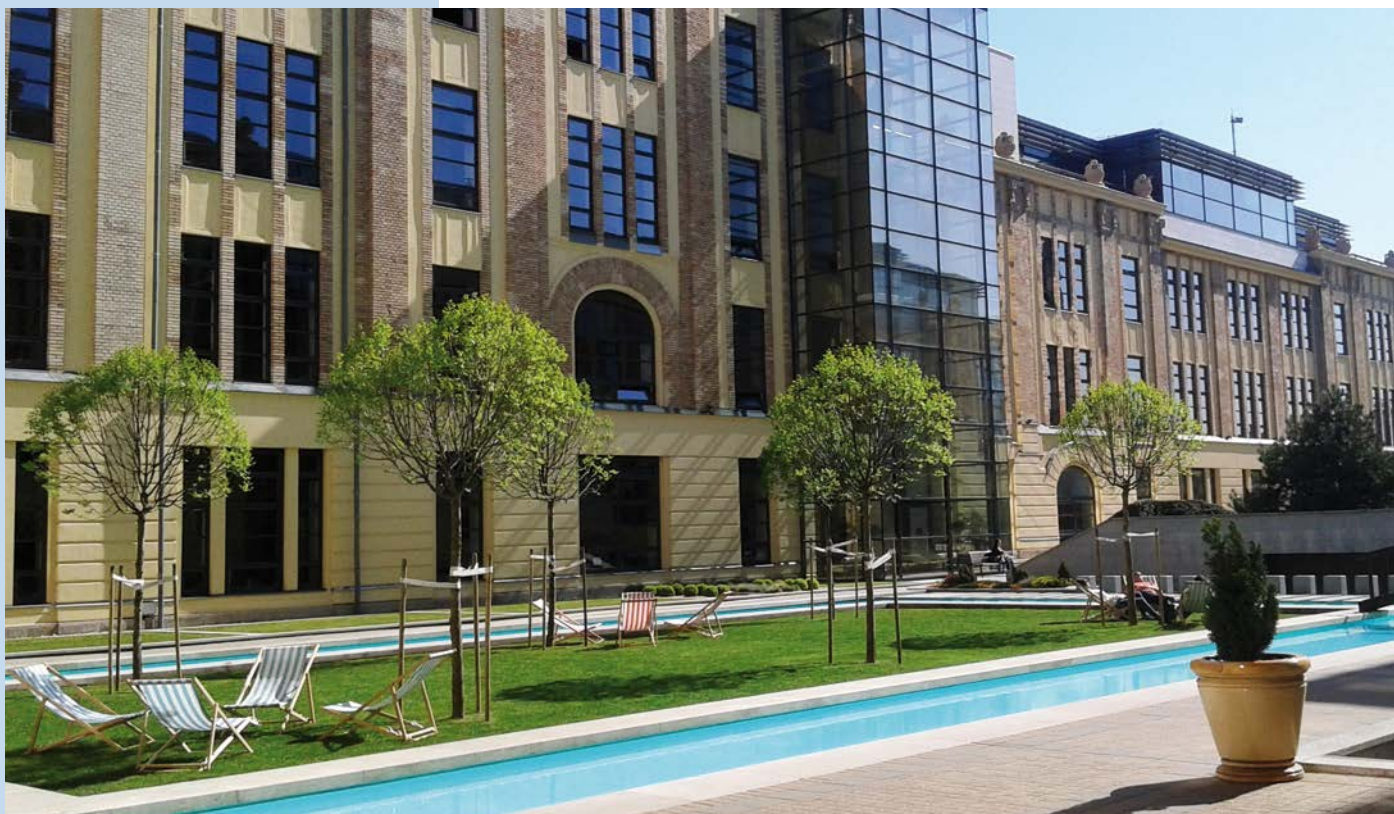

CARATTERISTICHE	Novar-CH/S 4 mm
Dimensioni m	1 x 10
Rotoli per pallet - m ²	20 - 200
Finitura faccia superiore	Film termofusibile
Finitura faccia inferiore	Film termofusibile
Destinazione d'uso	

Per maggiori informazioni sulle membrane antiradice Soprema consultare la specifica documentazione tecnica ove disponibile o rivolgersi all'ufficio tecnico Soprema (tech-office@soprema.it)



Eurostar/Eurostar Reflecta

BPP -30°C

Membrana bituminosa con massa impermeabilizzante classificata BPP (Bitume Polimero Plastomero) secondo norma UNI 8818, in bitume distillato modificato con polimeri poliolefinici (APP) di elevata qualità ottenuti con processo di polimerizzazione catalizzata da metalloceni. Il rinforzo interno è costituito da **una tripla armatura composita** in geotessile nontessuto di poliestere da filo continuo ad alta grammatura stabilizzato con fibre di vetro. Presenta la finitura della faccia superiore autoprotetta con microscaglie di ardesia Black Diamond. La versione REFLECTA è invece autoprotetta con speciali scaglie di ardesia bianca ad alta riflettanza solare (SR 0,699 / SRI 84,8%). Inoltre, la versione REFLECTA, presenta elevati valori di resistenza alla grandine su supporti rigidi, in conformità alla norma EN 13583.

La membrana ha ottenuto la **classificazione Broof t2** al fuoco esterno in sistemi speciali secondo CEN TS 1187 e EN 13501-5*. Prodotto con marcatura CE conforme alle norme EN 13707, EN 13969, EN 13859-1 ed EN 13583.

Flessibilità a freddo: $\leq -30\text{ °C}$ (EN 1109)

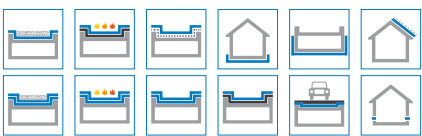
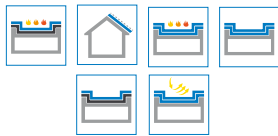

CARATTERISTICHE	Eurostar 4 mm	Eurostar 5 mm	Eurostar Reflecta 4 mm (spessore su cimosa)
Dimensioni m	1,1 x 7,5	1,1 x 7,5	1,1 x 7,5
Rotoli per pallet - m ²	25 - 206,25	20 - 165	20 - 165
Finitura faccia superiore	«Black Diamond»	«Black Diamond»	Scaglie di ardesia White Reflecta
Finitura faccia inferiore	Film termofusibile	Film termofusibile	Film termofusibile
Destinazione d'uso			

Resistenza alla Grandine: Rapporto di Prova N. 379098



Per maggiori informazioni consultare la specifica documentazione tecnica ove disponibile o rivolgersi all'ufficio tecnico Soprema (tech-office@soprema.it)



***AVVERTENZE:** il comportamento al fuoco dall'esterno di un sistema di copertura è determinato dalla stratigrafia costruttiva del sistema stesso come previsto negli specifici metodi di prova secondo CEN TS 1187. Per maggiori informazioni sulle stratigrafie classificate BRoof, contattare l'Ufficio Tecnico Soprema srl: tech-office@soprema.it

Novater SP FR Novater SP FR - Mineral

BPP -20°C

Membrana bituminosa con massa impermeabilizzante classificata BPP (Bitume Polimero Plastomero) secondo norma UNI 8818, in bitume distillato modificato con polimeri poliolefinici (APP) di elevata qualità ottenuti con processo di polimerizzazione catalizzata da metalloceni. Il rinforzo interno è costituito da **una tripla armatura composita** in geotessile nontessuto di poliestere da filo continuo ad alta grammatura stabilizzato con fibre di vetro.

La versione MINERAL presenta la finitura della faccia superiore autoprotetta con scaglie di ardesia ceramizzata naturale o colorata. La membrana ha ottenuto la **classificazione Broof t2 e t3** al fuoco esterno in sistemi speciali secondo CEN TS 1187 e EN 13501-5*.

Prodotto con marcatura CE conforme alle norme EN 13707, EN 13969, EN 13859-1.

Flessibilità a freddo: $\leq -20\text{ °C}$ (EN 1109)

Grigio Scuro



Colore standard

Verde*



Rosso*





Bianco*



Testa di Moro*

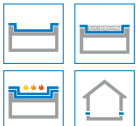

* Disponibili su richiesta, ordine minimo 2.000 mq

CARATTERISTICHE	Novater SP FR 4 mm	Novater SP FR Mineral 4,5 kg	Novater SP FR Mineral 5 kg	Novater SP FR Mineral 4 mm (spessore su cimosa)
Dimensioni m	1 x 10	1 x 10	1 x 7,5	1 x 7,5
Rotoli per pallet - m ²	20 - 200	20 - 200	25 - 187,5	23 - 172,5
Finitura faccia superiore	Sabbietta antiadesiva	Scaglie di ardesia	Scaglie di ardesia	Scaglie di ardesia
Finitura faccia inferiore	Film termofusibile	Film termofusibile	Film termofusibile	Film termofusibile
Destinazione d'uso				

Flexgum-P HFR Mineral

BPE -20°C

Membrana bituminosa con massa impermeabilizzante classificata BPE (Bitume Polimero Elastomero) secondo norma UNI 8818, in bitume distillato modificato con elastomeri termoplastici (SBS). Il rinforzo interno è costituito da una **tripla armatura composita** in geotessile nontessuto di poliestere da filo continuo ad alta grammatura stabilizzato con fibre di vetro. Presenta la finitura della faccia superiore autoprotetta con scaglie di ardesia ceramizzata naturale o colorata.

La membrana ha ottenuto la **classificazione Broof t2 e t3** al fuoco esterno in sistemi speciali secondo CEN TS 1187 e EN 13501-5*. Prodotto con marcatura CE conforme alle norme EN 13707, EN 13969. Flessibilità a freddo: $\leq -20\text{ °C}$ (EN 1109).

Grigio Scuro



Colore standard

Verde*



Rosso*



Bianco*



Testa di Moro*



* Disponibili su richiesta, ordine minimo 2.000 mq

CARATTERISTICHE	Flexgum-P HFR Mineral 5 kg	Flexgum-P HFR Mineral 5,5 kg
Dimensioni m	1 x 10	1 x 7,5
Rotoli per pallet - m ²	20 - 200	23 - 172,5
Finitura faccia superiore	Scaglie di ardesia	Scaglie di ardesia
Finitura faccia inferiore	Film PP	Film PP
Destinazione d'uso		

Novagum-HP Mineral

BPE -25°C

Membrana bituminosa con massa impermeabilizzante classificata BPE (Bitume Polimero Elastomero) secondo norma UNI 8818, costituita da bitume distillato modificato con elastomeri termoplastici (SBS) e da rinforzo interno composito in geotessile nontessuto di poliestere da filo continuo ad alta grammatura stabilizzato con fibre di vetro. Presenta la finitura della faccia superiore autoprotetta con scaglie di ardesia ceramizzata naturale o colorata. La membrana presenta elevati valori di resistenza alla grandine sia su supporti rigidi che morbidi secondo norma UNI EN 13583.

Prodotto con marcatura CE conforme alle norme EN 13707, EN 13969, EN 13583.

Flessibilità a freddo: $\leq -25\text{ °C}$ (EN 1109)

Grigio Scuro



Colore standard

Verde*



Rosso*



Bianco*



Testa di Moro*

 * Disponibili su richiesta, ordine minimo 3.000 m²

CARATTERISTICHE	Novagum-HP Mineral 5,5 kg
Dimensioni m	1 x 7,5
Rotoli per pallet - m ²	20 - 172,5
Finitura faccia superiore	Scaglie di ardesia
Finitura faccia inferiore	Film PP
Destinazione d'uso	

Resistenza alla Grandine: Rapporto di Prova N. 347237

Per maggiori informazioni consultare la specifica documentazione tecnica ove disponibile o rivolgersi all'ufficio tecnico Soprema (tech-office@soprema.it)



Novabond Ponti

BPP -20°C



Membrana bituminosa con massa impermeabilizzante classificata BPP (Bitume Polimero Plastomero) secondo norma UNI 8818, costituita da bitume distillato modificato con polimeri poliolefinici (APP) di elevata qualità ottenuti con processo di polimerizzazione catalizzata da metalloceni e da rinforzo interno composito in geotessile nontessuto di poliestere da filo continuo ad alta grammatura stabilizzato con fibre di vetro. La membrana, certificata per impermeabilizzazione di impalcati di ponte di calcestruzzo ed altre superfici di calcestruzzo soggette a traffico in conformità alla Norma EN 14695, può ricevere la stesa a caldo di conglomerato bituminoso direttamente sulla faccia superiore.

Prodotto con marcatura CE conforme alle norme EN 13707, EN 13969, EN 14695.

Flessibilità a freddo: $\leq -20\text{ °C}$ (EN 1109)

Certificazione Impalcati Stradali



CARATTERISTICHE	Novabond Ponti 4 mm	Novabond Ponti 5 mm	Novabond Ponti 6 mm
Dimensioni m	1 x 10	1 x 7,5	1 x 7,5
Rotoli per pallet - m ²	20 - 200	20 - 150	20 - 150
Finitura faccia superiore	Sabbietta antiadesiva	Sabbietta antiadesiva	Sabbietta antiadesiva
Finitura faccia inferiore	Film termofusibile	Film termofusibile	Film termofusibile
Destinazione d'uso			



Novaponti

BPP -15°C

Membrana bituminosa con massa impermeabilizzante classificata BPP (Bitume Polimero Plastomero) secondo norma UNI 8818, costituita da bitume distillato modificato con polimeri poliolefinici (APP) di elevata qualità ottenuti con processo di polimerizzazione catalizzata da metalloceni e da rinforzo interno composito in geotessile nontessuto di poliestere da filo continuo ad alta grammatura stabilizzato con fibre di vetro. La membrana, certificata per impermeabilizzazione di impalcati di ponte di calcestruzzo ed altre superfici di calcestruzzo soggette a traffico in conformità alla Norma EN 14695, può ricevere la stesa a caldo di conglomerato bituminoso direttamente sulla faccia superiore.

Prodotto con marcatura CE conforme alle norme EN 13707, EN 13969, EN 14695.

Flessibilità a freddo: $\leq -15\text{ °C}$ (EN 1109)

Certificazione Impalcati Stradali



CARATTERISTICHE	Novaponti 4 mm	Novaponti 5 mm
Dimensioni m	1 x 10	1 x 7,5
Rotoli per pallet - m ²	20 - 200	20 - 150
Finitura faccia superiore	Sabbietta antiadesiva	Sabbietta antiadesiva
Finitura faccia inferiore	Film termofusibile	Film termofusibile
Destinazione d'uso		

Nova Twin

BI-COMPOUND -20°C

Membrana bituminosa composta con massa impermeabilizzante elasto-plastomerica a strati differenziati sinergici, di tipo plastomerico sulla faccia superiore e di tipo elastomerico sulla faccia inferiore. La composizione della massa impermeabilizzante plastomerica è costituita da bitume distillato modificato con polimeri poliolefinici (APP) ottenuti da processo di polimerizzazione catalizzata con metalloceni; la massa impermeabilizzante elastomerica è invece costituita da bitume distillato modificato con una combinazione di elastomeri termoplastici (SBS). Il rinforzo interno è costituito da un'armatura composta in geotessile nontessuto di poliestere da filo continuo ad alta grammatura stabilizzato con fibre di vetro. La versione autoprotetta presenta la finitura della faccia superiore con scaglie di ardesia ceramizzata naturale o colorata. Prodotto con marcatura CE conforme alle norme EN 13707, EN 13969, EN 13970. Flessibilità a freddo: $\leq -20\text{ °C}$ (EN 1109).



Grigio Scuro



Colore standard:

Bianco*

 * Disponibile su richiesta, ordine minimo 3.000 m²

CARATTERISTICHE	Nova Twin 4 mm	Nova Twin 4 mm (spessore su cimosa)
Dimensioni m	1 x 7,5	1 x 7,5
Rotoli per pallet - m ²	23 - 172,5	23 - 172,5
Finitura faccia superiore	Texface	Scaglia di ardesia
Finitura faccia inferiore	Film termofusibile	Film termofusibile
Destinazione d'uso		

Novall-I

BPE -15°C



Membrana bituminosa per strato di controllo del vapore, con massa impermeabilizzante classificata BPE (Bitume Polimero Elastomero) secondo norma UNI 8818 in bitume distillato modificato con elastomeri termoplastici (SBS). Il rinforzo interno è costituito da un'armatura in velo di vetro rinforzato accoppiato ad una lamina di Alluminio che rende la membrana assolutamente impermeabile al passaggio del vapore acqueo.

Prodotto con marcatura CE conforme alle norme EN 13707, EN 13969, EN 13970.

 Flessibilità a freddo: $\leq -15\text{ °C}$ (EN 1109).

Certificazione Barriera Vapore



CARATTERISTICHE	Novall-I 2 mm	Novall-I 3 mm	Novall-I 4 mm
Dimensioni m	1 x 15	1 x 10	1 x 10
Rotoli per pallet - m ²	25 - 375	25 - 250	20 - 200
Finitura faccia superiore	Sabbietta antiadesiva	Sabbietta antiadesiva	Sabbietta antiadesiva
Finitura faccia inferiore	Film termofusibile	Film termofusibile	Film termofusibile
Destinazione d'uso			



Novall-I «A»

BPE -15°C

Membrana bituminosa per strato di controllo del gas Radon e del vapore, con massa impermeabilizzante classificata BPE (Bitume Polimero Elastomero) secondo norma UNI 8818 in bitume distillato modificato con elastomeri termoplastici (SBS). Il rinforzo interno è costituito da un'armatura in velo di vetro rinforzato accoppiato ad una lamina di Alluminio che rende la membrana assolutamente impermeabile al passaggio del vapore acqueo e del gas Radon.

Prodotto con marcatura CE conforme alle norme EN 13707, EN 13969, EN 13970

Flessibilità a freddo: $\leq -15\text{ °C}$ (EN 1109).

CARATTERISTICHE	Novall-I «A» 3 mm	Novall-I «A» 4 mm
Dimensioni m	1 x 10	1 x 10
Rotoli per pallet - m ²	25 - 250	20 - 200
Finitura faccia superiore	Sabbietta antiadesiva	Sabbietta antiadesiva
Finitura faccia inferiore	Film termofusibile	Film termofusibile
Destinazione d'uso		



Novater S-A

BPP -10°C

Membrana bituminosa per strato di controllo del gas Radon, con massa impermeabilizzante classificata BPP (Bitume Polimero Plastomero) secondo norma UNI 8818 costituita da bitume distillato modificato con polimeri poliolefinici (APP) di elevata qualità ottenuti con processo di polimerizzazione catalizzata da metalloceni e da rinforzo interno composito in geotessile nontessuto di poliestere da filo continuo ad alta grammatura stabilizzato con fibre di vetro.

Prodotto con marcatura CE conforme alle norme EN 13707, EN 13969.

Flessibilità a freddo: $\leq -10\text{ °C}$ (EN 1109).

CARATTERISTICHE	Novater S-A 4 mm
Dimensioni m	1 x 10
Rotoli per pallet - m ²	20 - 200
Finitura faccia superiore	Sabbietta antiadesiva
Finitura faccia inferiore	Film termofusibile
Destinazione d'uso	

Novalite/Novalite Mineral

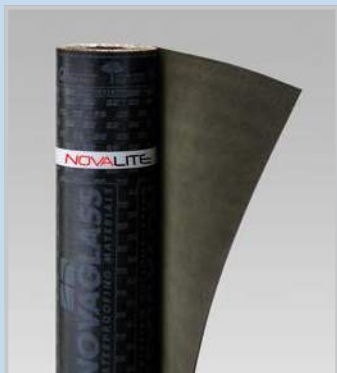
BPP -20°C

Membrana bituminosa con massa impermeabilizzante classificata BPP (Bitume Polimero Plastomero) secondo norma UNI 8818 costituita da bitume distillato modificato con polimeri poliolefinici (APP) di elevata qualità ottenuti con processo di polimerizzazione catalizzata da metalloceni e da rinforzo interno composito in geotessile nontessuto di poliestere da filo continuo stabilizzato con fibre di vetro. Grazie alle particolari materie prime ed all'innovativa tecnologia produttiva utilizzata per la realizzazione del manufatto, la membrana risulta essere più leggera in confronto a prodotti standard e, a parità di spessore con analoghi prodotti della stessa gamma, presenta una massa areica sensibilmente inferiore, con benefici in termini di trasporto e movimentazione dei rotoli. La versione MINERAL presenta la finitura della faccia superiore autoprotetta con scaglie di ardesia ceramizzata naturale o colorata. Prodotto con marcatura CE conforme alle norme EN 13707, EN 13969, EN 13859-1.

Flessibilità a freddo: $\leq -20\text{ °C}$ (EN 1109).

Grigio Scuro



Colore standard

Verde*



Rosso*





Bianco*



Testa di Moro*



* Disponibili su richiesta, ordine minimo 3.000 m²

CARATTERISTICHE	Novalite 4 mm	Novalite Mineral 4 mm
Dimensioni m	1 x 10	1 x 10
Rotoli per pallet - m ²	20 - 200	20 - 200
Finitura faccia superiore	Sabbietta antiadesiva	Scaglie di ardesia
Finitura faccia inferiore	Film termofusibile	Film termofusibile
Destinazione d'uso		



Monoter

BPP **-20°C**

Membrana mono-bitumata con massa impermeabilizzante classificata BPP (Bitume Polimero Plastomero) secondo norma UNI 8818 costituita da geotessile nontessuto di poliestere da filo continuo di elevata grammatura, accoppiato solo sulla faccia inferiore con massa impermeabilizzante in bitume distillato modificato con polimeri poliolefinici (APP).

Strato funzionale per sistemi impermeabilizzanti finalizzato al controllo delle interazioni chimiche e fisico-chimiche (strato di separazione), delle interazioni fisiche e termofisiche (strato di scorrimento) o utilizzabile come strato funzionale per il fissaggio meccanico per punti uniformemente distribuiti.

Prodotto con marcatura CE conforme alle norme EN 13859-1.

Flessibilità a freddo: $\leq -20\text{ °C}$ (EN 1109).

CARATTERISTICHE	Monoter 1,5 mm
Dimensioni m	1 x 20
Rotoli per pallet - m ²	25 - 500
Finitura faccia superiore	Film termofusibile
Finitura faccia inferiore	TNT
Destinazione d'uso	

Nova-Per



Membrana forata costituita da rinforzo interno in velo vetro con fori del diametro di 40 mm impregnato in una massa impermeabilizzante in bitume distillato modificato con polimeri poliolefinici (APP).

Strato funzionale per sistemi impermeabili in "semiaderenza controllata"

CARATTERISTICHE	Nova-Per 1,1 kg
Dimensioni m	1 x 30
Rotoli per pallet - m ²	25 - 750
Finitura faccia superiore	Film termofusibile
Finitura faccia inferiore	Film termofusibile
Destinazione d'uso	

Nova-UP

BPP -15°C

Membrana bituminosa con massa impermeabilizzante classificata BPE (Bitume Polimero Elastomero) secondo norma UNI 8818 in bitume distillato modificato con una combinazione di polimeri poliolefinici (APP) e elastomeri termoplastici (SBS). Il rinforzo interno è costituito da un'armatura in geotessile nontessuto di poliestere da filo continuo.

Rivestimento antiumido di manufatti verticali interrati. Idonea per l'impermeabilizzazione di pareti di fondazione, superfici interrate sia verticali che orizzontali.

Prodotto con marcatura CE conforme alle norme EN 13707, EN 13969.

Flessibilità a freddo: $\leq -15\text{ °C}$ (EN 1109).

CARATTERISTICHE	Nova-UP 4 kg
Dimensioni m	1 x 10
Rotoli per pallet - m ²	25 - 250
Finitura faccia superiore	Film PP
Finitura faccia inferiore	Film termofusibile
Destinazione d'uso	

Nova-AL SBS/Nova-CU SBS

BPE -25°C

Membrana bituminosa con massa impermeabilizzante classificata BPE (Bitume Polimero Elastomero) secondo norma UNI 8818 in bitume distillato modificato con elastomeri termoplastici (SBS) e con armatura interna in velo di vetro rinforzato.

La finitura della faccia superiore della membrana NOVA-AL SBS è costituita da una lamina di alluminio gofrato o lamina di rame gofrato per la versione NOVA-AL CU, ad esclusione per entrambe, di una fascia laterale (cimosà), libera dal rivestimento.

Prodotto con marcatura CE conforme alle norme EN 13707..

Flessibilità a freddo: $\leq -25\text{ °C}$ (EN 1109).

CARATTERISTICHE	Nova-AL SBS 4 kg	Nova-CU SBS 4 kg
Dimensioni m	1 x 10	1 x 10
Rotoli per pallet - m ²	25 - 250	25 - 250
Finitura faccia superiore	Lamina di Alluminio gofrata	Lamina di Rame gofrata
Finitura faccia inferiore	Film termofusibile	Film termofusibile
Destinazione d'uso		

SOPREMA

Personal-Tech

IL PRIMO SERVIZIO DI CONSULENZA TECNICA ON-LINE

L'ESPERTO E' ON-LINE

Sei un progettista e hai bisogno di un supporto tecnico per il tuo prossimo progetto?
Soprema presenta il primo servizio di consulenza tecnica on-line dedicata a progettisti,
consulenti e tecnici del settore isolamento e impermeabilizzazione.



1) Seleziona il servizio



2) Seleziona la data, l'ora
e lo specialista della tua zona



3) Ricevi la conferma
al tuo indirizzo e-mail

Fissare un appuntamento è semplice e veloce.
Visita il nostro sito: www.soprema.it



SOPREMA

Soprema S.r.l.

Via Industriale dell'Isola, 3 - 24040 Chignolo d'Isola (Bergamo) - Tel. +39.035.095.10.11 - Fax +39.035.494.06.49

Mail: promo-tech@soprema.it - Web: www.soprema.it



#noisiamosoprema





Membrane Impermeabilizzanti Linea Edilizia

Membrane Bitume Polimero

Soprema ha sviluppato una linea di membrane bitume polimero dedicate alle rivendite specializzate. La gamma comprende prodotti con composizione della massa impermeabilizzante classificata BPP (Bitume Polimero Plastomero) e BPE (Bitume Polimero Elastomero) secondo la Norma UNI 8818.

Le membrane BPP definite anche elastoplastomeriche, sono costituite da una massa impermeabilizzante in bitume distillato modificato con polimeri poliolefinici (APP) e da rinforzi interni composti in geotessile non tessuto di poliestere da filo continuo stabilizzato con fibre di vetro o rete di vetro. Sono caratterizzate da un'elevata resistenza ai raggi UV.

Le membrane BPE definite anche elastomeriche, sono costituite da una massa impermeabilizzante in bitume distillato modificato con elastomeri termoplastici (SBS), e da rinforzi interni composti in geotessile non tessuto di poliestere da filo continuo stabilizzato con fibre di vetro o rete di vetro. Sono caratterizzate da un'ottima flessibilità a freddo.

Alle tradizionali membrane applicabili a fiamma, Soprema affianca le membrane autoadesive ad alta efficienza. Caratterizzate da un'ottima flessibilità a freddo, rappresentano la giusta risposta alle esigenze di sicurezza in cantiere, velocità di posa e versatilità d'uso tipiche delle nuove tecnologie costruttive.

Tutte le membrane bitume polimero Soprema possono essere fornite con differenti tipi di finitura superficiale.

Norme tecniche di riferimento

UNI 8818: Membrane per impermeabilizzazione
Classificazione descrittiva del prodotto
Sigla abbreviata di composizione della massa impermeabilizzante:

- BPE Bitume Polimero Elastomero
- BPP Bitume Polimero Plastomero

UNI EN 13707: Membrane flessibili per impermeabilizzazione - Membrane bituminose armate per l'impermeabilizzazione di coperture

UNI EN 13969: Membrane flessibili per impermeabilizzazione - Membrane bituminose destinate ad impedire la risalita di umidità dal suolo

UNI EN 13859-1: Membrane flessibili per l'impermeabilizzazione - Definizioni e caratteristiche dei sottostrati - Parte 1: Sottostrati per coperture discontinue

Legenda destinazioni d'uso



Sottostrato



Opere interrato



Strato a vista su sistemi pluristrato



Sottotegola



Sottostrato per coperture discontinue



Tagliamuro



Fondazioni



Pluristrato sotto zavorra fissa o mobile

Edilgum/Edilgum Mineral

BPE -20°C

Membrana bituminosa con massa impermeabilizzante classificata BPE (Bitume Polimero Elastomero) secondo norma UNI 8818, costituita da bitume distillato modificato con elastomeri termoplastici (SBS) e da rinforzo interno composito in geotessile nontessuto di poliestere da filo continuo stabilizzato con fibre di vetro. La versione MINERAL presenta la finitura della faccia superiore autoprotetta con scaglie di ardesia ceramizzata naturale.



Prodotto con marcatura CE conforme alle norme EN 13707, EN 13969, EN 13859-1.

Flessibilità a freddo: ≤ -20 °C (EN 1109)

Grigio Scuro



Colore standard

CARATTERISTICHE	Edilgum 4 mm	Edilgum Mineral 4,5 kg
Dimensioni m	1 x 10	1 x 10
Rotoli per pallet - m ²	20 - 200	23 - 230
Finitura faccia superiore	Sabbietta antiadesiva	Scaglie di ardesia
Finitura faccia inferiore	Film termofusibile	Film termofusibile
Destinazione d'uso		

Ediltop/Ediltop Mineral

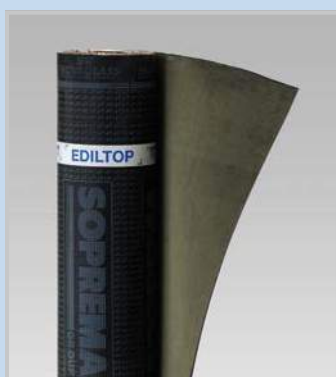
BPP 15°C

Membrana bituminosa con massa impermeabilizzante classificata BPP (Bitume Polimero Plastomero) secondo norma UNI 8818, costituita da bitume distillato modificato con polimeri poliolenfinici (APP) di elevata qualità ottenuti con processo di polimerizzazione catalizzata da metalloceni e da rinforzo interno composito in geotessile nontessuto di poliestere da filo continuo stabilizzato con fibre di vetro.

La versione MINERAL presenta la finitura della faccia superiore autoprotetta con scaglie di ardesia ceramizzata naturale.



Prodotto con marcatura CE conforme alle norme EN 13707, EN 13969, EN 13859-1.

Flessibilità a freddo: ≤ -15 °C (EN 1109)

Grigio Scuro



Colore standard

CARATTERISTICHE	Ediltop 4 mm	Ediltop Mineral 4,5 kg
Dimensioni m	1 x 10	1 x 10
Rotoli per pallet - m ²	20 - 200	23 - 230
Finitura faccia superiore	Sabbietta antiadesiva	Scaglie di ardesia
Finitura faccia inferiore	Film termofusibile	Film termofusibile
Destinazione d'uso		

Edilflex/Edilflex Mineral

BPP -10°C

Membrana bituminosa con massa impermeabilizzante classificata BPP (Bitume Polimero Plastomero) secondo norma UNI 8818, costituita da bitume distillato modificato con polimeri poliolefinici (APP) di elevata qualità ottenuti con processo di polimerizzazione catalizzata da metalloceni e da rinforzo interno composito in geotessile nontessuto di poliestere stabilizzato con fibre di vetro. La versione MINERAL presenta la finitura della faccia superiore autoprotetta con scaglie di ardesia ceramizzata naturale o colorata.

Prodotto con marcatura CE conforme alle norme EN 13707, EN 13969, EN 13859-1.

Flessibilità a freddo: ≤ -10 °C (EN 1109)

Grigio Scuro



Colore standard

Verde*



Rosso*





Bianco*



Testa di Moro*



* Disponibili su richiesta, ordine minimo 2.000 mq

CARATTERISTICHE	Edilflex 3 mm	Edilflex 4 mm	Edilflex Mineral 4 kg	Edilflex Mineral 4,5 kg
Dimensioni m	1 x 10	1 x 10	1 x 10	1 x 10
Rotoli per pallet - m ²	25 - 250	23 - 230	25 - 250	23 - 230
Finitura faccia superiore	Sabbietta antiadesiva	Sabbietta antiadesiva	Scaglia di ardesia	Scaglia di ardesia
Finitura faccia inferiore	Film termofusibile	Film termofusibile	Film termofusibile	Film termofusibile
Destinazione d'uso				

Edilpol/Edilpol Mineral

BPP -5°C

Membrana bituminosa con massa impermeabilizzante classificata BPP (Bitume Polimero Plastomero) secondo norma UNI 8818, costituita da bitume distillato modificato con polimeri poliolefinici (APP) da rinforzo interno composito in geotessile nontessuto di poliestere stabilizzato con fibre di vetro.

La versione MINERAL presenta la finitura della faccia superiore autoprotetta con scaglie di ardesia ceramizzata di colore grigio scuro o multicolor mix.

Prodotto con marcatura CE conforme alle norme EN 13707, EN 13969, EN 13859-1.

Flessibilità a freddo: ≤ -5 °C (EN 1109)

Grigio Scuro



Multicolor Mix



Colori standard



Verde*



Rosso*



* Disponibili su richiesta, ordine minimo 2.000 mq

CARATTERISTICHE	Edilpol 3 mm	Edilpol 4 mm	Edilpol Mineral 4 kg	Edilpol Mineral 4 kg Mix	Edilpol Mineral 4,5 kg	Edilpol Mineral 4,5 kg Mix
Dimensioni m	1 x 10	1 x 10	1 x 10	1 x 10	1 x 10	1 x 10
Rotoli per pallet - m ²	28 - 280	23 - 230	25 - 250	28 - 280	25 - 250	25 - 250
Finitura faccia superiore	Sabbietta antiadesiva	Sabbietta antiadesiva	Scaglia di ardesia	Scaglia di ardesia	Scaglia di ardesia	Scaglia di ardesia
Finitura faccia inferiore	Film termofusibile	Film termofusibile	Film termofusibile	Film termofusibile	Film termofusibile	Film termofusibile
Destinazione d'uso						

Edilstick/Edilstick Mineral

BPE **-15°C**



Membrana bituminosa autoadesiva sulla faccia inferiore per impieghi senza uso di fiamma, con massa impermeabilizzante classificata BPE (Bitume Polimero Elastomero) secondo norma UNI 8818, in bitume distillato modificato con elastomeri termoplastici (SBS, SIS e speciali resine), che la rendono altamente adesiva, auto sigillante e dotata di elevata elasticità. Il rinforzo interno è costituito da un'armatura in geotessile nontessuto di poliestere stabilizzata con fibre di vetro. EDILSTICK presenta la faccia superiore rivestita con Textace, geotessile nontessuto di polipropilene; la versione MINERAL è invece autoprotetta con scaglie di ardesia ceramizzata naturale. Entrambe presentano sulla faccia superiore una fascia laterale autoadesiva (cimosa) rivestita con film antiadesivo a togliere e la faccia inferiore rivestita con pellicola monosiliconata rimovibile.

Prodotto con marcatura CE conforme alle norme EN 13707, EN 13969, EN 13859-1. Flessibilità a freddo: $\leq -15\text{ °C}$ (EN 1109).

Grigio Scuro



Colore standard

CARATTERISTICHE	Edilstick 2 mm	Edilstick 3 mm	Edilstick Mineral 3,5 kg	Edilstick Mineral 4 kg
Dimensioni m	1 x 15	1 x 10	1 x 10	1 x 10
Rotoli per pallet - m ²	25 - 375	25 - 250	25 - 250	23 - 230
Finitura faccia superiore	TNT Textace	TNT Textace	Scaglie di ardesia	Scaglie di ardesia
Finitura faccia inferiore	Film PE rimovibile	Film PE rimovibile	Film PE rimovibile	Film PE rimovibile
Destinazione d'uso				

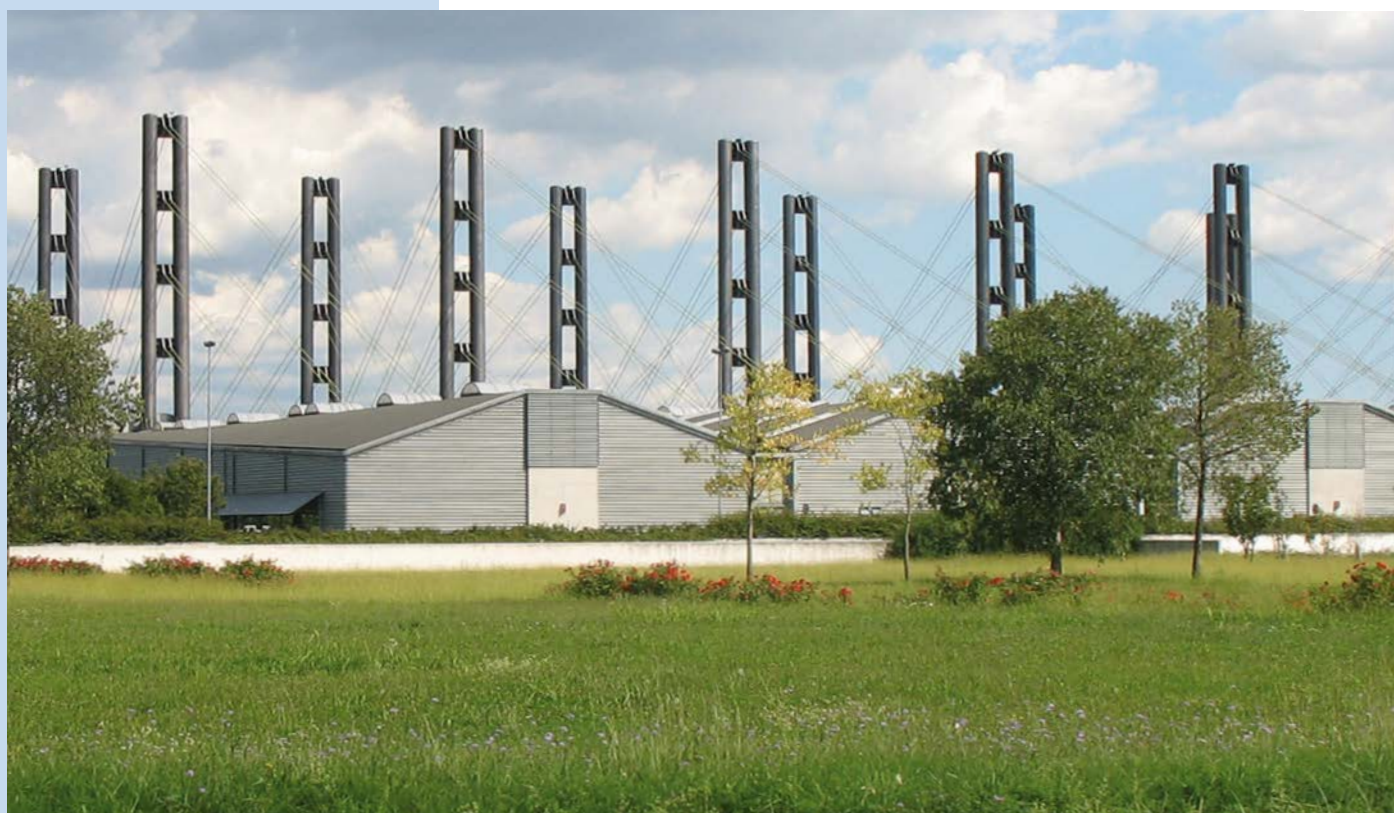

Edilstrip

Membrana tagliata in varie altezze: cm 14, 20, 25, 28, 33, 40, 50.

La scelta può essere fatta su tutta la gamma disponibile dei prodotti a listino, previa verifica della loro disponibilità. Prodotti con marcatura CE conformi alla Norma EN 13707, EN 13969, EN 13859-1.



CARATTERISTICHE	Edilstrip 3 mm	Edilstrip 4 mm
Dimensioni m	cm 14, 20, 25, 28, 33, 40, 50 x 10 m	cm 14, 20, 25, 28, 33, 40, 50 x 10 m
Rotoli per pallet - m ²	In funzione dell'altezza del tagliamuro	In funzione dell'altezza del tagliamuro
Finitura faccia superiore	Sabbietta antiadesiva	Sabbietta antiadesiva
Finitura faccia inferiore	Film termofusibile	Film termofusibile
Destinazione d'uso		





Tegole Bituminose

Il tetto con stile!

Per le loro prestazioni tecniche e l'eccezionale qualità estetica, le Tegole Bituminose Soprema si adattano perfettamente ai progetti architettonici tradizionali e contemporanei.

Offrono inoltre un'ottima resistenza agli agenti atmosferici ed in particolare agli effetti del vento.

Grazie alla loro leggerezza, le tegole bituminose forniscono benefici evidenti sia in fase di progettazione che in fase di realizzazione del progetto. La leggerezza, flessibilità e facilità di taglio garantiscono inoltre una notevole rapidità di esecuzione.

Le Tegole Bituminose Soprema sono disponibili in una vasta gamma di colori e forme: tradizionale a Coda di Castoro (Manitoba, Quebec), rettangolare (Columbia, Terranova, Yucon).

A completamento della gamma, Soprema propone una linea di accessori e prodotti complementari: membrana in bitume modificato autoprotetta con graniglia di basalto ceramizzato, mastice bituminoso in cartucce, chiodi zincati ed aeratori.

Le Tegole Bituminose Soprema consentono di realizzare qualsiasi tipo di tetto con diversi stili architettonici, integrandosi perfettamente con l'ambiente.

Tegole Bituminose



CE

Columbia

Dimensioni: cm 100 x 34 h
 Peso: kg/mq 10,5
 Superficie coperta per pacco: mq 3,05
 Pacchi per pallet: 52
 Superficie coperta per pallet: mq 158,6



CE

Manitoba

Dimensioni: cm 100 x 34 h
 Peso: kg/mq 10,5
 Superficie coperta per pacco: mq 3,05
 Pacchi per pallet: 52
 Superficie coperta per pallet: mq 158,6

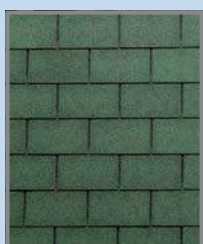
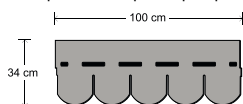

CE

Terranova

Dimensioni: cm 100 x 34 h
 Peso: kg/mq 9,4
 Superficie coperta per pacco: mq 3,05
 Pacchi per pallet: 52
 Superficie coperta per pallet: mq 158,6



CE

Quebec

Dimensioni: cm 100 x 34 h
 Peso: kg/mq 9,4
 Superficie coperta per pacco: mq 3,05
 Pacchi per pallet: 52
 Superficie coperta per pallet: mq 158,6

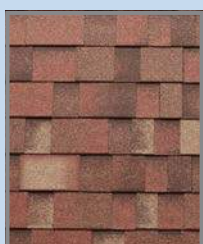
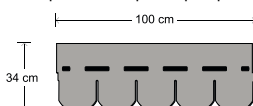

CE

Yucon

Dimensioni: cm 100 x 33,7 h
 Peso: kg/mq 11,7
 Superficie coperta per pacco: mq 2,00
 Pacchi per pallet: 64
 Superficie coperta per pallet: mq 128

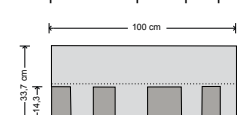

Gamma Colori

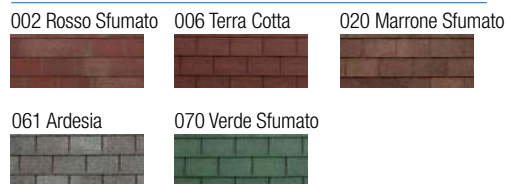

Gamma Colori

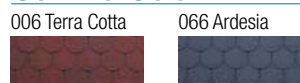

Gamma Colori



Gamma Colori

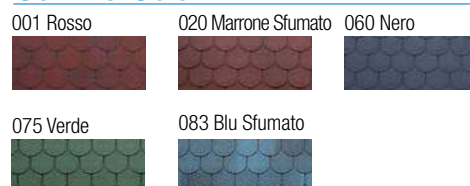

Gamma Colori

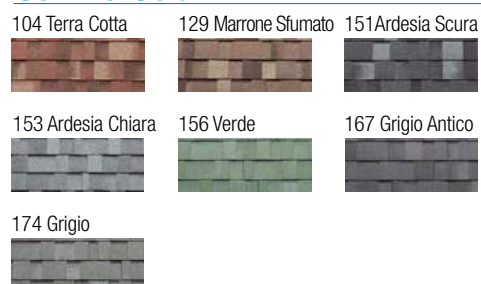

Tegole Bituminose

Accessori



CE

Colle Sopratuile

Mastice Bituminoso in cartucce.

Contenuto/Confezioni per scatole

310 ml / 205 Confezioni per scatola



Chiodi Zincati

Chiodi zincati lisci ad aderenza migliorata.

Lunghezza/Contenuto

25 mm / 5 kg per scatola

20 mm / 5 kg per scatola



Aeratore Standard Nero

Realizzato per favorire l'estrazione dinamica del vapore che si forma tra soletta e manto impermeabile. Particolarmente indicato per l'aerazione di tetti ventilati.

Contenuto

16 pz per scatola



Aeratore Special Nero o Marrone

Realizzato per favorire l'estrazione dinamica del vapore che si forma tra soletta e manto impermeabile. Particolarmente indicato per l'aerazione di tetti ventilati. Disponibile nei colori nero e marrone.

Contenuto

12 pz per scatola



Primer - Prodotti Liquidi

Sigillanti, Schiume e Adesivi

L'impermeabilizzazione con i prodotti liquidi

Soprema propone una gamma completa di prodotti impermeabilizzanti liquidi e resine speciali utilizzati con successo in alternativa o a completamento alle tradizionali impermeabilizzazioni con membrane prefabbricate.

La gamma comprende membrane impermeabilizzanti liquide, rivestimenti protettivi e per sistemi cool roof, sigillanti a base di bitume, poliuretani e adesivi specifici per pannelli isolanti e membrane bituminose.

I principali ambiti di utilizzo dei prodotti liquidi Soprema sono:

- Coperture di nuova costruzione
- Coperture zavorrate con pavimentazione in legno o piastrelle
- Coperture esistenti ammalorate realizzate con membrane bituminose o sintetiche
- Coperture a verde pensile
- Fioriere
- Coperture Cool Roof
- Protezione e ripristino di coperture metalliche o in fibrocemento
- Rilievi verticali di coperture realizzate con membrane bituminose
- Balconi e terrazze

Legenda destinazioni d'uso



Risvolti verticali



Dettagli e corpi emergenti



Antiradice



Rivestimento protettivo/manutenzione



Pedonabile



Piastrellabile



Protezione esterna pareti



Protezione interna pareti



Riparazioni d'emergenza



Contenimento acqua



Colla per elementi orizzontali



Cool roofs



Promotore di adesione

Primer Bituminosi



Rapid Primer

È una vernice bituminosa a base di bitume ossidato e solventi puri e selezionati, ideale per risolvere i problemi di urgenza di esecuzione dei lavori, dove è indispensabile che il primer asciughi nel più breve tempo possibile per permettere l'immediata applicazione delle membrane bituminose. La **rapidissima essiccazione** di Rapid Primer è di circa 5 min. Rapid Primer fa presa per evaporazione dei solventi lasciando una pellicola impermeabile che non cola alle alte temperature e non si fragilisce alle basse.

Consumo: 250 gr/m² ca.

Codice	Contenuto netto	Peso kg	Colore	N. Conf./pallet
113859	18 L	17,5	Nero	44

Promotore di adesione rapida per membrane bituminose

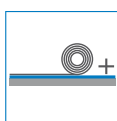

Primer

Vernice bituminosa a base di particolari bitumi ossidati e solventi selezionati non di recupero. Il Primer fa presa per evaporazione del solvente lasciando una pellicola impermeabile che non cola alle alte temperature e non si fragilisce alle basse.

Consumo: 250 / 300 gr/m² ca.

Codice	Contenuto netto	Peso kg	Colore	N. Conf./pallet
157065	5 L	4,3	Nero	120
113993	9 L	9,4	Nero	55
158312	18 L	18,5	Nero	44

Promotore di adesione per membrane bituminose

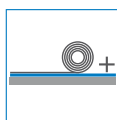

Primer Base

Soluzione bituminosa a base di bitumi ossidati e solventi tecnici. Il prodotto si caratterizza un'adeguata adesione al supporto. Inoltre, una volta applicato, il prodotto non è appiccicoso in superficie.

Consumo: 250 / 300 gr/m² ca.

Codice	Contenuto netto	Peso kg	Colore	N. Conf./pallet
114066	9 L	9,4	Nero	55
114064	18 L	18,55	Nero	44

Promotore di adesione per membrane bituminose

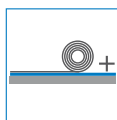



Primer

Aquadere



Emulsione bitume elastomero a base acqua a rapida essiccazione ad elevato residuo a secco. Aquadere è un promotore di adesione a freddo per supporti in calcestruzzo, metallo sgrassato o supporti in legno, che assicura l'adesione di prodotti impermeabilizzanti a base di bitume applicati a caldo o a fiamma di gas propano.

Consumo: 250 / 300 gr/m² ca.

Codice	Contenuto netto	Colore	N. Conf./pallet
52912	5 L	Marrone Nero	84
33925	25 L	Marrone Nero	27

Promotore di adesione per membrane bituminose

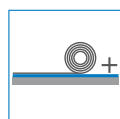

Elastocol 600

È un promotore di adesione a freddo per supporti in calcestruzzo, metallo o legno, che favorisce l'adesione delle membrane bituminose autoadesive applicate senza uso di fiamma.

Consumo: 0,20-0,30 l/m² ca. per supporti in metallo e 0,30-0,40 l/m² ca. su supporti corrugati e porosi (calcestruzzo o legno)

Codice	Contenuto netto	Colore	N. Conf./pallet
31008	5 L	Nero	120
31033	30 L	Nero	24

Promotore di adesione per membrane bituminose

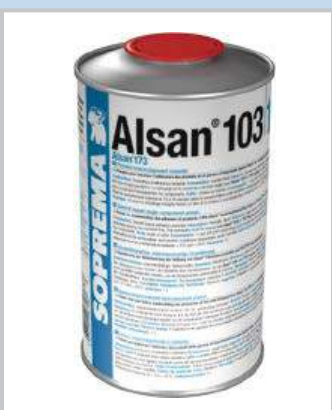
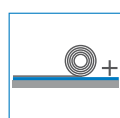

Alsan 103

ALSAN 103 è una resina poliuretanicca monocomponente da impiegare come mano di fondo per membrane TPO/FPO in abbinamento al sistema Alsan Flashing Quadro.

Consumo: Ca. 100 - 150 g/m²

Codice	Contenuto netto	Colore	N. Conf./pallet
105236	1 L	Trasparente	240

Prodotti Liquidi



Prodotto con Marcatura CE secondo ETA-17/0154

Alsan Flashing Quadro

E' una resina poliuretana monocomponente estremamente adesiva a base solvente, studiata per realizzare dettagli e raccordi tra superfici orizzontali e elementi verticali, su angoli, giunti, congiunzioni tra diversi materiali, e ovunque vi sia un rischio di fessurazione. Per queste applicazioni necessita di apposito rinforzo Alsan Fleece come indicato nella scheda tecnica. Inoltre è possibile realizzare sistemi impermeabili **W3, (durabilità 25 anni, in conformità alla Norma ETAG 005)** utilizzando lo specifico rinforzo **Alsan Fleece** indicato nella specifica Certificazione ETA. Alsan Flashing Quadro è piastrellabile (vedi indicazioni riportate nella scheda tecnica). Alsan Flashing Quadro non necessita di primer su: membrane ardesiate e altri sistemi bituminosi Soprema, supporti legno, PVC rigido e sottofondi minerali (cls, pietra, ecc), diverse tipologie di metalli (consultare tabella primers sul sito soprema.it). Primer per dettagli su membrane FPO/TPO/EPDM: ALSAN 103 previa verifica dell'aderenza.

Consumo: 2,0 kg/m².

Codice	Peso kg	Colore	N. Conf./pallet
108958	5	Grigio	60

Impermeabilizzazione di raccordi e piccole superfici piane, piastrellabile.

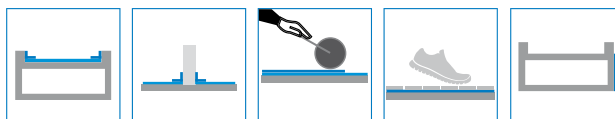

Alsan Flashing

Resina bitume/poliuretano monocomponente che si applica senza primer, con l'aiuto di un rullo o di un pennello (largo). Applicato con appositi tessuti di rinforzo **Voile Flashing** o **Alsan Fleece**, si utilizza su tutti i risvolti verticali nei nuovi lavori e nei rifacimenti. E' una resina estremamente compatibile con tutte le membrane autoprotette da ardesia, e con molti altri sistemi bituminosi Soprema. Raccorda perfettamente supporti in latero-cemento, metallo, legno, perlite espansa, vetro cellulare. E' resistente ai raggi UV.

Consumo: 1,8 / 2,1 kg/m²

Codice	Peso kg	Colore	N. Conf./pallet
31447	5	Marrone Nero	60
11590	15	Marrone Nero	30

Raccordi impermeabili con membrane bituminose

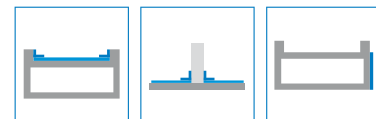

Alsan Flashing Jardin

E' la versione additivata con componenti Anti-radice, di Alsan Flashing. Ideale per l'impermeabilizzazione di fioriere, dettagli di tetti verdi e superfici a contatto con terreno.

Consumo: 1,8 / 2,1 kg/m²

Codice	Peso kg	Colore	N. Conf./pallet
33992	5	Marrone Nero	60
33990	15	Marrone Nero	30

Raccordi Antiradice per fioriere e tetti verdi

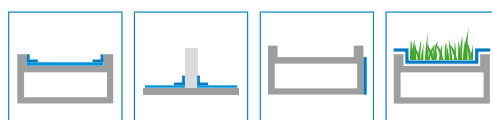

Prodotto con Marcatura CE secondo ETA-08/0114, CUAP 04.20-20:2007



Prodotto con Marcatura CE secondo ETA-08/0114, CUAP 04.20-20:2007

Sistema Texpur

1 - Texprimer A+B

TEXPRIMER è un primer epossidico bicomponente diluibile in acqua a bassa viscosità e inodore. TEXPRIMER si utilizza con impermeabilizzazioni liquide di poliuretano come TEXPUR su supporti assorbenti o non assorbenti.

Miscela
Consumo: 0,1 - 0,2 kg/m²

Codice	Peso kg	Colore	N. Conf./pallet
71443 71441	1 + 3	Ambra	84
71442 71440	5 + 15	Ambra	33

Primer per impermeabilizzazioni liquide poliuretaniche

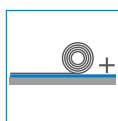

2- Texpur

TEXPUR è una resina poliuretaniche monocomponente ad applicazione liquida, molto elastica, che può essere applicata a freddo ed utilizzata per l'impermeabilizzazione.

TEXPUR è una membrana versatile per l'ampia varietà di impieghi come parte integrante dei sistemi d'impermeabilizzazione liquidi. Disponibile nei colori rosso e grigio. E' resistente ai raggi UV.

Consumo: 1,50 - 2,5 kg/m² ca. in 2/3 strati

Codice	Peso kg	Colore	N. Conf./pallet
119142	6	Rosso e Grigio	25 scatole da 4 latte per pallet
71445	25	Rosso, Grigio o Bianco	25 latte per pallet

Impermeabilizzazione liquida poliuretaniche



		
Bianco Tipo RAL 9010	Rosso Tipo RAL 3016	Grigio Tipo RAL 7040



Prodotto con Marcatura CE secondo ETA 14/0484

Sistema Texpur



Texkat

Catalizzatore accelerante per sistema Texpur.

Consumo: in relazione alla temperatura esterna, verificare scheda tecnica.

Codice	Contenuto netto	Colore	N. Conf./pallet
71460	1 Kg	Trasparente	432 latte per pallet



3 - Texcap F / Texcap FT

TEXCAP F e TEXCAP FT sono rivestimenti a base di resine pure elastomere idrofobe alifatiche di poliuretano che hanno eccellenti proprietà meccaniche, chimiche, termiche, resistenti ai raggi UV e agli agenti naturali, applicabili a freddo. TEXCAP F può essere usato per la protezione delle impermeabilizzazioni liquide di poliuretano come TEXPUR.

TEXCAP FT è trasparente e può essere usato per la protezione a vista di pavimenti piastrellati e non. Entrambi i prodotti hanno un'eccellente resistenza alle intemperie e ottima stabilità/protezione del colore. Asciugano per reazione con l'umidità del supporto e dell'aria.

TEXCAP F Disponibile nei colori grigio chiaro, grigio scuro e rosso. E' resistente ai raggi UV.





Consumo: 0,12 - 0,25 kg/m² ca. in 1/2 strati

TEXCAP FT (Trasparente)

Consumo: 0,8 - 0,12 kg/m² ca. in 2/3 strati. Agitare il prodotto fino a ottenere un composto omogeneo.

Codice	Peso kg	Colore	N. Conf./pallet
71434 / 71436	5	Bianco, Grigio, Rosso, Grigio Chiaro	144 latte per pallet

Finitura colorata e trasparente
per impermeabilizzazioni
liquide poliuretatiche

			
Bianco Tipo RAL 9010	Grigio Tipo RAL 7001	Rosso Tipo RAL 3011	Grigio chiaro Tipo RAL 7035



Prodotto con Marcatura CE secondo ETA 14/0134
EN15814 - ETAG005



Prodotto con Marcatura CE secondo ETA 14/0134
EN15814 - ETAG005



Prodotti Liquidi

Easy Flashing



Rivestimento impermeabilizzante tixotropico bituminoso multiuso caratterizzato da una eccezionale capacità adesiva, ed una elevata flessibilità anche alle basse temperature.

Può essere applicato con o senza apposita armatura di rinforzo in TNT. E' compatibile con gran parte dei materiali da costruzione (cemento, legno, bitume, metallo, pvc rigido, ecc). EASY FLASHING è a base acqua, inodore, e può essere utilizzato direttamente anche su materiali sensibili ai solventi, come ad esempio pannelli in EPS/XPS.

Consumo: 1,5/2,0 kg/m² ca. (per due strati)

Codice	Peso kg	Colore	N. Conf./pallet
117111	310 ml	Nero	24
117106	1	Nero	18
117107	5	Nero	100
117108	10	Nero	55
117109	20	Nero	33

Guaina liquida per l'impermeabilizzazione di vari tipi di supporto

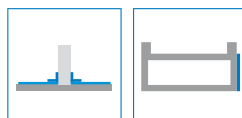

Easygum



Pasta bituminosa tixotropica semidensa di colore nero pronta all'uso. EASYGUM è un nuovo sistema ecologico per riparare impermeabilizzazioni deteriorate, sigillare particolari tecnici, impermeabilizzare superfici metalliche e cementizie. Può essere impiegato per incollare ogni tipo di pannello isolante su calcestruzzo o superfici traspiranti. Disponibile in cartucce e confezione metallica. E' resistente ai raggi UV.

Consumo: 2,0 kg/m² ca. (per due strati)

Codice	Contenuto netto	Peso kg	Colore	N. Conf./pallet
118726	310 ml	310 gr	Nero	24
118731	4.500 ml	5	Nero	120
118727	9.150 ml	10	Nero	55
118728	18,45 kg	20		44

Guaina liquida per l'impermeabilizzazione di vari tipi di supporto

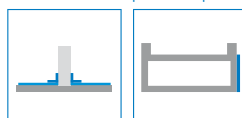

Emufal Solid



EMUFAL SOLID è un rivestimento bituminoso a spessore modificato con speciali additivi, in emulsione acquosa. EMUFAL SOLID offre elevata viscosità e consistenza, viene utilizzato come rivestimento, protezione di fondazioni, ecc, o come trattamento bituminoso per la protezione di superfici di vario genere e calcestruzzi. E' solubile in acqua. Facile da applicare, a spatola, rullo, pennello, aderisce su superfici umide.

Consumo: 250 gr/m² ca.

Codice	Peso kg	Colore	N. Conf./pallet
114178	25	Nero	22

Rivestimento bituminoso a spessore

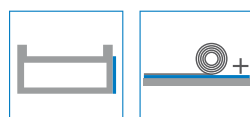

Prodotti Liquidi



Cural

Formulato semidensso a base di bitume elastomero, di pigmenti di alluminio, di fibre, di cariche minerali e di solventi volatili. Viene utilizzato come rivestimento bituminoso per il rifacimento e rinnovo di vecchi sistemi impermeabili. La speciale pigmentazione di CURAL, è stata concepita per conferire al prodotto l'aspetto dell'alluminio. Protegge il supporto dai raggi UV.

Consumo: 300 gr/m² ca.

Codice	Peso kg	Colore	N. Conf./pallet
32058	1	Alluminio	546
33928	5	Alluminio	90
31354	25	Alluminio	30

Formulato ad elevate prestazioni per protezione e manutenzione di membrane bituminose

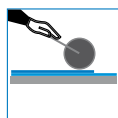

Vernice Alluminio

Vernice bituminosa all'alluminio ad alto potere coprente e riflettente caratterizzata da un elevato coefficiente di adesione a tutte le superfici bituminose. Trova il suo impiego ideale quale vernice protettiva per manti bituminosi.

Protegge il supporto dai raggi UV.

Consumo: 100 / 200 gr/m² ca.

Codice	Contenuto netto	Peso kg	Colore	N. Conf./pallet
113869	4.500 ml	5	Alluminio	100
113851	9.150 ml	10	Alluminio	55
113843	18,45 kg	18	Alluminio	44

Protezione e Manutenzione di membrane bituminose

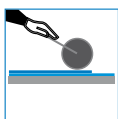

Eco Verall



Vernice protettiva alluminio all'acqua, usato come protettivo e decorativo per membrane bitume polimero nuove e vecchie. A essiccazione avvenuta, ECO VERALL forma una pellicola che riflette i raggi solari apportando un contributo apprezzabile all'isolamento termico delle parti protette.

Protegge il supporto dai raggi UV.

Consumo: 150 / 250 gr/m² ca.

Codice	Contenuto netto	Peso kg	Colore	N. Conf./pallet
157415	20 L	21,5	Alluminio	44

Protezione e Manutenzione di membrane bituminose

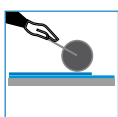

Prodotti Liquidi



Prodotto con Marcatura CE conforme alla Norma
EN1504-2 - 0505 - CPR-1207

White Reflecta Plus



Pittura protettiva e decorativa a base solvente pronta all'uso, formulata con particolari resine sintetiche che formano una pellicola in grado di seguire le deformazioni e le dilatazioni dei materiali impermeabilizzanti sui quali viene steso. L'elevata riflettività riduce il calore assorbito, con conseguente risparmio energetico per il condizionamento dell'edificio. Protegge il supporto dai raggi UV.

Consumo: 300 / 400 gr/m² ca. (per ogni strato)

Codice	Peso kg	Colore	N. Conf./pallet
154971	18	Bianco Reflecta	33

Rivestimento ad elevata riflettanza

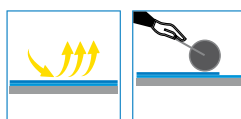

Prodotto con Marcatura CE conforme alla Norma
EN13813

Campolin Fiber



Rivestimento impermeabilizzante elastomerico, a base di copolimeri acrilici in emulsione acquosa, rinforzato con fibre di polipropilene che consentono applicazione senza armatura di rinforzo. Con spessore minimo di 1,3 mm, è resistente al calpestio secondo la cat. P3 - Etag 005 "rivestimenti di coperture accessibili per la manutenzione degli impianti e delle attrezzature e al traffico pedonale". Protegge il supporto dai raggi UV. Il supporto deve garantire il corretto smaltimento dell'acqua meteorica. **Il prodotto teme il ristagno d'acqua.**





Disponibile nei colori Bianco/Grigio /Terracotta/Verde

Consumo: 600 / 700 gr/m² ca. (per ogni strato)

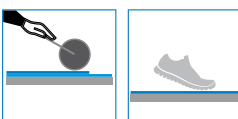
Codice	Peso kg	Colore	N. Conf./pallet
110717	5	Bianco-Grigio-Rosso-Verde-Terracotta	100
110719	20	Bianco-Grigio-Rosso-Verde-Terracotta	27

Membrana liquida calpestabile



				
Bianco Tipo RAL 9010	Grigio Tipo RAL 7004	Terracotta Tipo RAL 8023	Verde Tipo RAL 6010	Rosso Tipo RAL 3002

Accessori per prodotti liquidi



Tessuti d'armatura

- Alsan Voile Flashing (armatura composita impermeabile)
- Alsan Fleece-P (TNT preforato in poliestere)

PRODOTTO	Dimensioni m	Lunghezza m
Alsan Voile Flashing	50 x 0,10	50
Alsan Fleece 110 P 0,10/50 (Alsan Voile P)	50 x 0,10	50
Alsan Fleece 110 P 0,15/50 (Alsan Voile P)	50 x 0,15	50
Alsan Fleece 110 P 0,20/50 (Alsan Voile P)	50 x 0,20	50
Alsan Fleece 110 P 0,25/50 (Alsan Voile P)	50 x 0,25	50
Alsan Fleece 110 P 0,35/50 (Alsan Voile P)	50 x 0,35	50
Alsan Fleece 110 P 0,50/50 (Alsan Voile P)	50 x 0,50	50
Alsan Fleece 110 P 0,70/50 (Alsan Voile P)	50 x 0,70	50
Alsan Fleece 110 P 1,05/50 (Alsan Voile P)	50 x 1,05	50
Alsan Fleece 165 P	50 x 0,20	50
Alsan Fleece 165 P	50 x 0,25	50
Alsan Fleece 165 P	50 x 0,30	50
Alsan Fleece 165 P	50 x 0,35	50
Alsan Fleece 165 P	50 x 1,05	50



Multiflex

Banda impermeabile con supporti laterali in tessuto di polipropilene per coprigiunti e per rinforzi di raccordi tra strutture.

Codice	Lunghezza	Larghezza
155009	12 cm	50 m



Filtene

Elemento comprimibile e antiadesivo di riempimento per giunti.

Codice	Diametro
114156 - 114566 - 114567 - 114157	Ø 10 - Ø 20 - Ø 30 - Ø 40

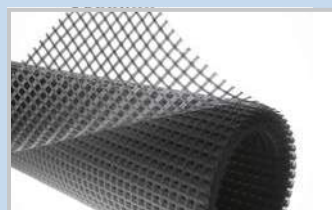

Rete in fibra di vetro

Armatura in rete di fibra di vetro (da 150 gr/m² maglia 4,0 x 4,0 mm) per TEXALASTIC

Codice	Lunghezza	Larghezza
104907	1 m	50 m



Draini Alsan dritto Alu

Bocchettone per lo scarico delle acque pluviali per coperture-terrazze impermeabilizzate. E' composto da uno speciale geotessuto assemblato ad un tubo in alluminio attraverso un sistema brevettato.

Codice	Diametro	Larghezza
119624 - 119625 - 119626 - 119627	Ø 50 - Ø 63 - Ø 75 - Ø 95	400 m



Rullo per vernice da 25 cm e spazzolone in tampico

Codice
Rullo per vernice 113853 - Spazzolone in tampico 113852

La gamma Soprema di sigillanti e schiume

Alsan® Mastic 2200

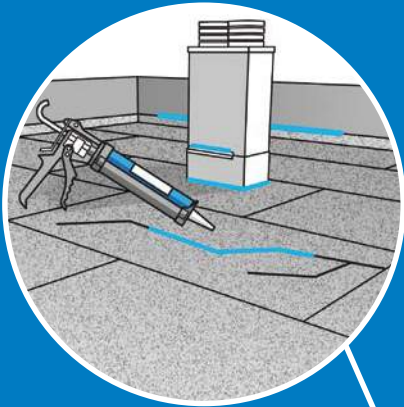

Alsan® Flex 2911 C0



Alsan® Flex 2911 C0

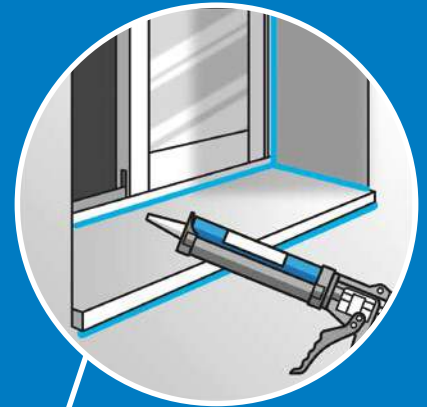

Alsan® Foam EPS/XPS

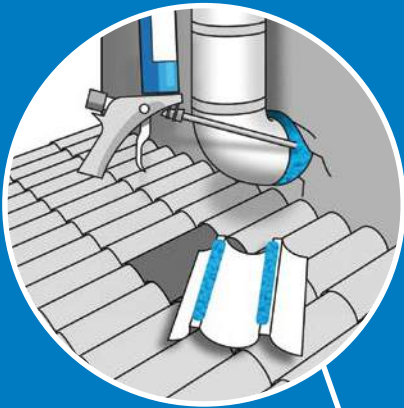

Alsan® Flex Sil 2440 FA

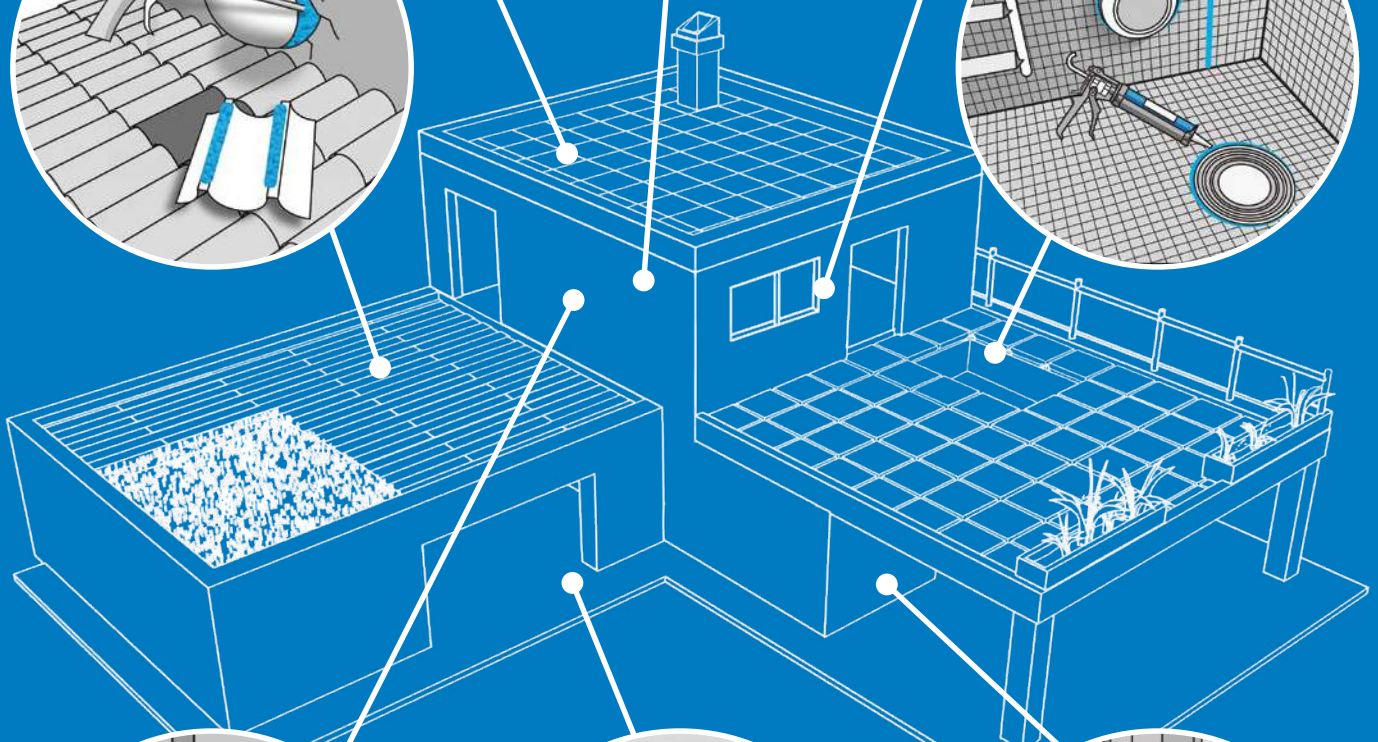
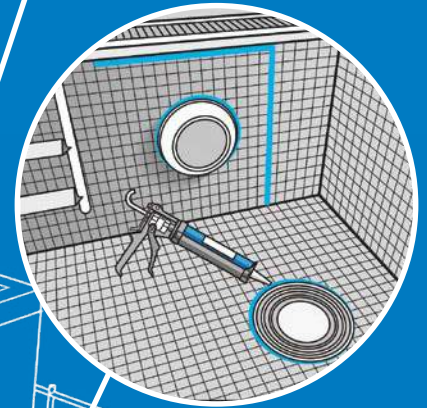

Alsan® Sil 2440 FA

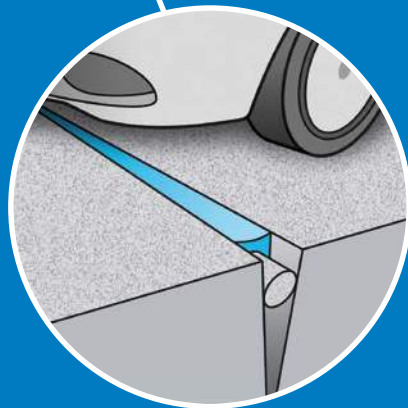

Alsan® Flex 2711 C0



Alsan® Flex 2925 TR

Sigillanti



Alsan Mastic 2200

Sigillante non reticolabile a base di gomme sintetiche plastificate con bitume. Impiegato in aggiunta all'impermeabilizzazione bituminosa come sigillante e riempimento di giunti. È compatibile con prodotti bituminosi ed è utilizzato esclusivamente per uso esterno.

Codice	Confezione	Colore	Scatola
099199	Cartuccia (CT) 310 ml	Nero	20 CT310

Consumo: secondo necessità



Alsan Flex 2711 CO

Sigillante e adesivo monocomponente ed elastico. È un poliuretano a modulo medio con un'adesione eccellente ai materiali da costruzione. Adatto per applicazioni sia interne che esterne. Impiegato per sigillature di giunti, tubi insonorizzati e pareti divisorie. Utilizzato come adesivo per l'incollaggio di piastrelle, elementi prefabbricati ecc.

Codice	Confezione	Colore	Scatola
152410	Cartuccia (CT) 300 ml	Bianco - Grigio - Nero	12 CT 300
152468	Foil Pack (FP) 600 ml	Bianco - Grigio	12 FP 600

Alsan Flex 2711 CO è conforme a:
 EN 15651 parte 1: 2012: classe F-EXT-INT-CC 25LM
 EN 15651 parte 4: 2012: PW-EXT-INT-CC
 Classificazione A+ (regolamento francese VOC)
 Requisiti LEED. Materiali a basse emissioni: adesivi e sigillanti. Regola SCAQMD 1168



Alsan Flex 2911 CO

Sigillante elastico monocomponente. È un polimero a base ibrida a modulo medio. Adatto per applicazioni sia interne che esterne. Impiegato per sigillature di giunti, tubi insonorizzati e pareti divisorie. Utilizzato come adesivo per l'incollaggio di tegole, elementi prefabbricati, ecc.

Codice	Confezione	Colore	Scatola
152418	Cartuccia (CT) 290 ml	Bianco - Grigio	12 CT 300

Alsan Flex 2911 CO è conforme a:
 EN 15651 parte 1: 2012: F-EXT-INT
 EN 15651 parte 2: 2012: G
 Classificazione A+ (regolamento VOC francese)



Alsan Flex 2925 TR

Sigillante e adesivo monocomponente trasparente di alta qualità. È un polimero ibrido di modulo medio. Ha un'adesione eccellente ai materiali da costruzione. È progettato per applicazioni interne. Impiegato per la realizzazione di qualsiasi giunto o sigillatura in cui è richiesta trasparenza ed elevate prestazioni.

Codice	Confezione	Colore	Scatola
152975	Cartuccia (CT) 290 ml	Trasparente	12 CT 290

Alsan Flex 2925 TR è conforme a:
 Classificazione A+ (regolamento francese VOC)
 Requisiti LEED. Materiali a basse emissioni: adesivi e sigillanti. Regola SCAQMD 1168



Alsan Sil 2440 FA

Silicone a polimerizzazione neutra di modulo basso. Ha un'adesione eccellente ai materiali da costruzione. È adatto per applicazioni sia interne che esterne. Impiegato per la sigillatura durevole di giunti di collegamento e di dilatazione; ideale per applicazioni su metallo, vetro, cemento ecc. Può essere utilizzato anche su bagni, docce e cucine.

Codice	Confezione	Colore	Scatola
152424	Cartuccia (CT) 300 ml	Grigio - Bianco - Traslucido	12 CT 300

Alsan Sil 2440 FA è conforme a: EN 15651 parte 1:2012: F-EXT-INT-CC 25LM
 EN 15651 parte 2:2012: G-CC 25LM - EN 15651 parte 3:2012: S XS1
 Classificazione A+ (regolamento francese VOC) - SNJF classe F25E

Schiume - Pistole



Alsan Foam EPS/XPS

Schiuma adesiva poliuretana monocomponente. Impiegata per l'incollaggio di pannelli termoisolanti come EPS, XPS e PU, tegole cementizie e coppi. Possiede un'eccellente adesione ai materiali da costruzione. È adatta per applicazioni sia interne che esterne.

Codice	Confezione	Colore	Scatola
153062	Bomboletta 750 ml	Verde chiaro	12 PC750G

Alsan Foam EPS/XPS è conforme a:
Classificazione A+ (regolamento francese VOC) - Classe al fuoco B2 (DIN 4102-3) - E (EN 13501-1)



Alsan Foam UNI

Schiuma poliuretana monocomponente, multiuso che fornisce isolamento termico e acustico. Impiegata per fissaggio e isolamento di serramenti, sigillatura e riempimento di fughe, giunti e cavità, isolamento di prese elettriche e tubazioni. Possiede un'eccellente adesione ai più comuni materiali da costruzione. È adatta per applicazioni sia interne che esterne.

Codice	Confezione	Colore	Scatola
153058	Bomboletta 750 ml	Giallo	12 PC750G

Alsan Foam UNI è conforme a: Classificazione A+ (regolamento francese VOC)



Alsan Foam CL-F

Detergente multiuso, utilizzato per sciogliere la schiuma di poliuretano non polimerizzata o fresca. Impiegato per la pulizia di pistole a schiuma, strumenti e superfici di lavoro.

Codice	Confezione	Colore	Scatola
153065	Bomboletta 500 ml	Trasparente	12 PC500



Foam Gun FG ST5

Pistola per schiuma, rivestita interamente di PTFE (Teflon). Di facile pulizia e manutenzione.

Codice	Uso	Rivestimento	Lunghezza
156182	Schiuma	PTFE (totale)	Standard



Foam Gun FG LG8

Pistola per schiuma, rivestita in PTFE (Teflon). La lunghezza della pistola permette di applicare la schiuma in modo pratico e comodo.

Codice	Uso	Rivestimento	Lunghezza
156183	Schiuma	PTFE	80 cm



Caulking Gun CG-CT6

Pistola per cartucce in plastica e alluminio.

Codice	Uso	Rivestimento	Lunghezza
156179	Cartucce		Standard



Caulking Gun CG-FP4 / FP6

Pistola per cartucce non rigide (Foil pack) da 600ml.

Codice	Uso	Rivestimento	Lunghezza
156181	Foil pack		Standard

Adesivi



Soprapav 3 in 1

Adesivo per la totale aderenza di pannelli isolanti di varia tipologia che funge da barriera al vapore e non necessita di primer. SOPRAVAP 3 in 1 è una resina liquida bicomponente a base di poliuretano che soddisfa le funzioni di primer, barriera a vapore e adesivo. Lavorabile per 30 minuti, diventa completamente calpestabile in 2 ore.

SOPRAVAP 3 in 1 si presenta in kit da 25 kg (componente A in latta da 20,7 kg e componente B in latta di 4,3 kg)

Consumo indicativo: minimo 2 kg/m² (film da 1,5 mm dopo essiccazione e reticolazione), la quantità effettiva varia a seconda delle condizioni del supporto.

Codice	Peso kg	N. Conf./pallet
33947	Comp. A - 20,7 kg	20 kit
33947	Comp. B - 4,3 kg	20 kit

Adesivo per isolanti

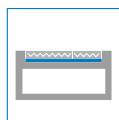

Sopracol Liquid

Adesivo a freddo, pronto all'uso, costituito da un legante bituminoso tissotropico a base solvente. SOPRACOL LIQUID è appositamente progettata per l'incollaggio in totale aderenza di speciali membrane bituminose prodotte da Soprema, con superficie talcata, sabbiata o rivestita da Texface.

Supporti compatibili: calcestruzzo, pannelli in legno, ripristino e ricopertura di manti bituminosi ardesiati pre-esistenti.

Consumo: 1,0 kg/m² ca.

Codice	Peso kg	N. Conf./pallet
33941	25	30

Adesivo per membrane bituminose

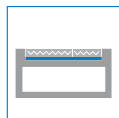

Adesivi

Coltack® Evolution

Adesivo poliuretano ad espansione controllata, monocomponente, senza solventi, per applicazioni su coperture piane. E' utilizzato principalmente per l'incollaggio di pannelli isolanti sensibili ai solventi e non, su supporti di vario genere. Non teme l'umidità.

Consumo: 200 / 400 gr/m²

Codice	Peso kg	Colore	N. Conf./pallet
101096	6	Ambra	84

Adesivo per isolanti termoplastici

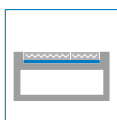

Sopracolle 300 N

Adesivo in pasta a base di bitume, polimeri e solventi, pronto all'uso, ideale per l'applicazione di pannelli isolanti non sensibili ai solventi.

Consumo: 400 / 600 gr/m²

Codice	Peso kg	Colore	N. Conf./pallet
30930	25	Nero	30

Adesivo per isolanti fibrosi

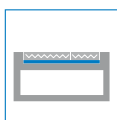



SOPREMA
GROUP



SOPREMA
GROUP

DRAINI BTM
Ø95mm x L600mm-ALU

Prodotti Complementari e Accessori

Il complemento indispensabile

La realizzazione di un sistema impermeabile non può prescindere da accessori e prodotti complementari di assoluta affidabilità.

Soprema propone una gamma di prodotti in grado di soddisfare le esigenze di un settore in continua evoluzione, spaziando dal bituminoso al sintetico PVC-P e TPO.

Alla linea di aeratori, bocchette e griglie, Soprema affianca accessori professionali per l'impermeabilizzatore oltre ad armature in nontessuto, geotessili da drenaggio, bande in poliestere gommato, membrane bugnate, strisce autoadesive e profilati di riempimento.

Prodotti Complementari e Accessori per Membrane



Aeratore in Dutral

(altri diametri ed altezze disponibili su richiesta)

Diametro/Altezza

75 mm / 240 mm



Bocchetta in Dutral

con flangia forata

Diametro/Altezza

60 mm / 240 mm
80 mm / 240 mm
100 mm / 240 mm
125 mm / 240 mm
140 mm / 240 mm
160 mm / 240 mm
140 mm / 600 mm



Bocchetta Angolo

90° in DUTRAL 100x100 sezione quadrata

Lunghezza/Pezzi per scatola

425 mm / 10 pz



Bocchetta Angolo

90° in DUTRAL 65x100 sezione rettangolare

Lunghezza/Pezzi per scatola

425 mm / 10 pz



Bocchetta Speier

90° in DUTRAL sezione rotonda

Diametro/Lunghezza

Ø 50/500
Ø 63/500
Ø 75/500
Ø 90/500
Ø 100/500
Ø 110/500
Ø 125/500 mm



Draini BTM

Bocchettone per lo scarico delle acque piovanti per coperture-terrazze impermeabilizzate. E' composto da un foglio bituminoso flessibile assemblato ad un tronco di tubo in alluminio brevettato.

E' disponibile in due versioni: con tronco di tubo cilindrico e con tronco di tubo conico.

Draini BTM dritto Alu

Diametro

Ø 50 - Ø 63 - Ø 75 - Ø 85 - Ø 90 - Ø 95 - Ø 100 - Ø 110 - Ø 115 - Ø 120 - Ø 125 - Ø 145 - Ø 155 - Ø 195

Lunghezza

600 mm

Draini BTM troncoconico Alu

Diametro

Ø 80/160 - Ø 95/190 - Ø 120/240 - Ø 145/290 - Ø 195/390

Lunghezza

Dipende dalla dimensione troncoconica

Prodotti Complementari e Accessori



Griglia Parafoglie/Paraghiaia

Diametro/Pezzi per scatola
da Ø 80 a Ø 125 mm / 50 pz



Tubo in gomma per bruciatore
(8x15 - 20 BAR)

Lunghezza
15 m
20 m



Bruciatore completo

Completo di tubo in gomma 10, 15, 20 mt
e regolatore di pressione

Diametro
Ø 50
Ø 70



Bruciatore

Tipo
Standard



Regolatore Gas

Standard

Tipo
Standard

Prodotti Complementari e Accessori

Bitume ossidato

Miscela di idrocarburi.

Contenuto netto

Sacchi da 25 kg



Soprasolin

Striscia autoadesiva per l'impermeabilizzazione con elevata resistenza alla lacerazione.

Disponibile nei colori: Grigio Chiaro, Grigio Scuro, Rosso Tegola.

[Larghezza/Lunghezza/Rotoli/Scatole](#)

5 cm / 10 m / 16 rotoli per scatola / 80 Scatole per bancale
10 cm / 10 m / 8 rotoli per scatola / 80 Scatole per bancale
15 cm / 10 m / 8 rotoli per scatola / 48 Scatole per bancale
20 cm / 10 m / 4 rotoli per scatola / 80 Scatole per bancale
30 cm / 10 m / 4 rotoli per scatola / 48 Scatole per bancale



Elastogiunto

Prodotto speciale che si ottiene miscelando di bitumi selezionati, elastomeri termoplastici (SBS) ed altri particolari additivi con funzioni stabilizzanti e protettive della struttura. Elastogiunto mantiene il suo potere sigillante ed impermeabilizzante verso l'acqua sia alle alte che alle basse temperature di esercizio dei manufatti sui quali viene utilizzato. Ideale per realizzare giunti orizzontali interni ed esterni. Confezione in scatole di cartone con pellicola interna antiaderente.

Peso

18 kg



Conglomerato da ripristino in sacchi

Conglomerato bituminoso plastico per interventi di manutenzione stradale urgenti, quali chiusura di buche e ripristini del manto stradale, per la pavimentazione di vialetti, passi carrai, marciapiedi, per allettare tubi, pozzetti, ecc.

Peso

25 kg a sacco / 1500 kg a bancale



Cartonfeltro cilindrato

Cartonfeltro bitumato cilindrato costituito da carta feltro impregnata con bitume sino a completa saturazione.

[Peso/Altezza/Lunghezza](#)

300 g/m² / 100 cm / 20 m (n.99 rotoli da 1x20 m/pallet)
500 g/m² / 100 cm / 20 m (n.80 rotoli da 1x20 m/pallet)



Novafond

Membrana bugnata in HDPE, ideale per la protezione dell'impermeabilizzazione di fondamenta e muri interrati. Crea inoltre una camera di ventilazione e ostacola la risalita di umidità dal suolo.

Peso 400 g/m². Altezza bobine: 2,00-2,40-3,00 m. Lunghezza bobine: 20 m

[N. bobine/Dimensione/Superficie](#)

15 / 2,00 m x 20 m / 600 mq
15 / 2,40 m x 20 m / 720 mq
20 / 3,00 m x 20 m / 1200 mq



Strati Funzionali



Geotessile Flag PET/TT

Geotessile non tessuto 100% fibre di poliestere bianco di vario taglio e drenaggio, agglugliato meccanicamente senza alcun trattamento chimico e termotrattato, utilizzato come strato di separazione, regolarizzazione e protezione in copertura. Idoneo per applicazioni in sistemi a fissaggio meccanico.

200 g/m ²	Dimensioni: 2,20 m x 100 m	400 e 500 g/m ²	Dimensioni: 2,20 m x 60 m
300 g/m ²	Dimensioni: 2,20 m x 75 m		



Geotessile Flag PET

Geotessile non tessuto composto di fibre di poliestere agglugliati (100%) di colore verde, viene utilizzato come strato di separazione, regolarizzazione, strato filtrante e di protezione in copertura.

150 g/m ²	Dimensioni: 1,00 m x 150 m	300 g/m ²	Dimensioni: 2,20 m x 75 m
200 g/m ²	Dimensioni: 2,20 m x 100 m	400 e 500 g/m ²	Dimensioni: 2,20 m x 60 m



Geoland HT - Geoland HT/I

Geotessile non tessuto 100% polipropilene vergine ad alta tenacità, stabilizzato UV, coesionato meccanicamente mediante agglugliatura, esente da trattamenti chimici o termici, viene utilizzato come strato di separazione, regolarizzazione e protezione per applicazioni in copertura.

Si consiglia l'uso di Geoland HT/I nei lavori di opere interrato a contatto con calcestruzzo (separazione) o cappette cementizie (protezione).

Geoland HT

150 g/m ²	Dimensioni: 3,30 m x 125 m
200 g/m ²	Dimensioni: 2,20 m x 100 m
300 g/m ²	Dimensioni: 2,20 m x 65 m
400 g/m ²	Dimensioni: 2,20 m x 55 m
500 g/m ²	Dimensioni: 2,20 m x 50 m

Geoland HT/I

600 g/m ²	Dimensioni: 6,50 m x 50 m
700 g/m ²	Dimensioni: 6,50 m x 45 m
800 g/m ²	Dimensioni: 6,50 m x 40 m
900 g/m ²	Dimensioni: 6,50 m x 35 m
1000 g/m ²	Dimensioni: 6,50 m x 30 m

Nota: altre grammature disponibili su richiesta



Vapor Flag

Pellicola in polietilene VAPOR FLAG che forma uno schermo di protezione contro la migrazione del vapore acqueo. Applicato al di sotto dell'isolante termico, protegge da un'eventuale condensa del vapore acqueo dovuto alla differenza di temperatura tra interno ed esterno dell'edificio.

Vapor Flag 0.15	Spessore: 0.15 mm - Dimensioni: 4,00 m x 100 m - Rotoli per pallet: 18 - 7200 m ²
Vapor Flag 0.20	Spessore: 0.20 mm - Dimensioni: 4,00 m x 100 m - Rotoli per pallet: 14 - 5600 m ²
Vapor Flag 0.30	Spessore: 0.30 mm - Dimensioni: 4,00 m x 50 m - Rotoli per pallet: 14 - 2800 m ²
Vapor Flag 0.40	Spessore: 0.40 mm - Dimensioni: 2,00 m x 100 m - Rotoli per pallet: 14 - 2800 m ²



Vapor Flag Micro

VAPOR FLAG MICRO: Membrana sintetica in polietilene bassa densità con micro fori del diametro di 1 micron posizionati su tutta la superficie che permettono una elevata permeabilità al passaggio del vapore acqueo. Viene utilizzato come strato di separazione, protezione e anti-imbibizione in copertura.

Vapor Flag Micro

Spessore:	0.12 mm
Dimensioni:	4,00 m x 50 m





Norme tecniche di riferimento

UNI EN 13956: Membrane flessibili per impermeabilizzazione - Membrane di materiale plastico e di gomma per l'impermeabilizzazione di coperture

UNI EN 13967: Membrane flessibili per impermeabilizzazione - Membrane di materiale plastico e di gomma impermeabili all'umidità incluse membrane di materiale plastico e di gomma destinate ad impedire la risalita di umidità dal suolo

UNI EN 13361: Geosintetici con funzione barriera - Caratteristiche richieste per l'impiego nelle costruzioni di bacini e dighe

UNI EN 13362: Geotessili con funzione barriera - Caratteristiche richieste per impiego nelle costruzioni di canali

UNI EN 13491: Geosintetico con funzione barriera - Caratteristiche richieste per l'impiego come barriera ai fluidi nella costruzione di gallerie e di strutture in sotterraneo associate

UNI EN 13492: Geosintetici con funzione barriera - Caratteristiche richieste per l'impiego nella costruzione di discariche per smaltimento, di opere di trasferimento o di contenimento secondario di rifiuti liquidi

UNI CEN TS 1187: Metodi di prova per tetti esposti al fuoco dall'esterno

UNI EN 13501-5: Classificazione al fuoco dei prodotti e degli elementi da costruzione - Parte 5: classificazione in base ai risultati delle prove di esposizione dei tetti a un fuoco esterno

Membrane Sintetiche

Le membrane sintetiche hanno fatto la loro comparsa nel mercato dei sistemi impermeabili a partire dagli anni '60 rispondendo con le loro caratteristiche, alle esigenze della moderna progettazione architettonica nei campi delle coperture civili ed industriali, delle opere idrauliche e del genio civile. FLAG, a partire dalle sue origini nel 1963, ha rappresentato un punto di riferimento per il settore delle membrane sintetiche per impermeabilizzare fino a divenire uno dei principali protagonisti del settore a livello Europeo e l'entrata nel gruppo Soprema ha, di fatto, aumentato la sua penetrazione nel mercato a livello mondiale.

A seconda del campo di applicazione possono essere distinte diverse tipologie di materiali impermeabilizzanti sintetici. Una prima differenziazione può essere fatta tra membrane dotate di armatura interna, in velo di vetro o rete di poliestere, che tendenzialmente vedono il loro campo di utilizzo nel comparto delle coperture civili o industriali, e membrane omogenee che, sono maggiormente utilizzate nell'ambito delle opere idrauliche e del genio civile. Una seconda basilare diversificazione è data dalla natura stessa del materiale sintetico in esame: possiamo avere membrane in PVC-P, materiale ormai storico nel comparto delle membrane sintetiche, oppure in poliolefine termoplastiche TPO, materiale giunto sul mercato a partire dagli anni 90. In entrambi i casi l'esperienza maturata dal gruppo Soprema, anche nel campo dei materiali sintetici, è la miglior garanzia di scelta adeguata alle esigenze tecniche che le costruzioni odierne costantemente richiedono in termini di qualità e velocità di posa.

Legenda destinazioni d'uso



Zavorramento
Ghiaia



Finiture Verticali



Opere Interrate



Totale Aderenza



Fissaggio Meccanico



Zavorramento
Verde Pensile



Fondazioni



Totale Aderenza
su Bitume



Zavorramento
Carrabile



Gallerie Naturali



Zavorramento
Pedonale



Vasche e Serbatoi



Anti-Radon



Canali e Bacini

Flagon SV

PVC-P

Membrana sintetica realizzata in PVC-P, prodotta per coestruzione o spalmatura, dotata di signal layer, stabilizzata dimensionalmente con velo di vetro, resistente ai raggi UV. Prodotto con marcatura CE conforme alla Norma EN 13956 ed EN 13967.

CARATTERISTICHE	Flagon SV 1,5 mm	Flagon SV 1,8 mm	Flagon SV 2,0 mm	Flagon SV 2,4 mm
Dimensioni m	1,60 x 20 2,10 x 20	1,60 x 20 2,10 x 20	1,60 x 20 2,10 x 20	1,60 x 20 2,10 x 20
Rotoli per pallet - m ²	23 - 736 14 - 588	23 - 736 14 - 588	18 - 576 14 - 588	18 - 576 14 - 588
Colore faccia superiore*	Grigio chiaro	Grigio chiaro	Grigio chiaro	Grigio chiaro
Colore faccia inferiore	Grigio scuro	Grigio scuro	Grigio scuro	Grigio scuro
Destinazione d'uso				

*Nota: Disponibile in colorazione Ral 7012, 6021 e 9016; su richiesta disponibile in altre colorazioni secondo scala Ral (da verificare con ufficio tecnico Soprema srl - tech-office@soprema.it) per quantitativi minimi di circa 1500 m².

Flagon SFc

PVC-P

Membrana sintetica realizzata in PVC-P accoppiata con geotessile non tessuto, dotata di signal layer, prodotta per spalmatura, stabilizzata dimensionalmente con velo di vetro, resistente ai raggi UV. Prodotto con marcatura CE conforme alla Norma EN 13956.

La membrana Flagon SFc è accoppiata sulla faccia inferiore con geotessile non tessuto da 200 g/m²

CARATTERISTICHE	Flagon SFc 1,5 mm	Flagon SFc 1,8 mm	Flagon SFc 2,0 mm
Dimensioni m	1,65 x 20	1,65 x 20	1,65 x 20
Rotoli per pallet - m ²	16 - 528	12 - 396	12 - 396
Colore faccia superiore*	Grigio chiaro	Grigio chiaro	Grigio chiaro
Colore faccia inferiore	Grigio scuro	Grigio scuro	Grigio scuro
Finitura faccia inferiore	Geotessile non tessuto	Geotessile non tessuto	Geotessile non tessuto
Destinazione d'uso			



*Nota: Disponibile in colorazione Ral 7012, 6021 e 9016; su richiesta disponibile in altre colorazioni secondo scala Ral (da verificare con ufficio tecnico Soprema srl - tech-office@soprema.it) per quantitativi minimi di circa 1500 m².

Flagon SR-Flagon SRF

PVC-P

Membrana sintetica realizzata in PVC-P armata con rete di poliestere, dotata di signal layer, prodotta per coestrusione (Flagon SR) o spalmatura (Flagon SR e Flagon SRF), resistente ai raggi UV.

La membrana Flagon SRF è accoppiata sulla faccia inferiore con geotessile non tessuto da 200 g/m².
Prodotti con marcatura CE conformi alla Norma EN13956 (Flagon SR e Flagon SRF) e EN 13361 - 13362 (Flagon SR).

CARATTERISTICHE	Flagon SR 1,5 mm	Flagon SR 1,8 mm	Flagon SR 2,0 mm	Flagon SRF 1,5 mm	Flagon SRF 1,8 mm	Flagon SRF 2,0 mm
Dimensioni m	1,60x20 2,10x20 1,05x20	1,60x20 2,10x20 1,05x20	1,60x20 2,10x20 1,05x20	1,60 x 20	1,60 x 20	1,60 x 20
Rotoli per pallet - m ²	23-736 14-588 14-294	23-736 14-588 14-294	23-736 14-588 14-294	16 - 512	12 - 384	12 - 384
Colore faccia superiore*	Grigio chiaro	Grigio chiaro	Grigio chiaro	Grigio chiaro	Grigio chiaro	Grigio chiaro
Colore faccia inferiore	Grigio scuro	Grigio scuro	Grigio scuro	Grigio scuro	Grigio scuro	Grigio scuro
Finitura faccia inferiore	-	-	-	Geotessile non tessuto	Geotessile non tessuto	Geotessile non tessuto
Destinazione d'uso						

*Nota: Disponibile in colorazione Ral 7012, 6021 e 9016; su richiesta disponibile in altre colorazioni secondo scala Ral (da verificare con ufficio tecnico Soprema srl - tech-office@soprema.it) per quantitativi minimi di circa 1500 m².



Flagon A

PVC-P

Membrana sintetica omogenea realizzata in PVC-P ottenuta per coestrusione con impiego di plastificanti polimerici con resistenza al contatto temporaneo con olii ed idrocarburi, non resistente ai raggi UV. Prodotto con marcatura CE conforme alla norma: EN 13956, EN 13361, EN 13362, EN 13967.

Rapporto di prova Cerisie Nr. 280/2016

CARATTERISTICHE	Flagon A 1,8 mm	Flagon A 2,0 mm	Flagon A 2,4 mm
Dimensioni m	2,10 x 20	2,10 x 20	2,10 x 20
Rotoli per pallet - m ²	14 - 588	14 - 588	14 - 588
Colore faccia superiore	Nero	Nero	Nero
Colore faccia inferiore	Nero	Nero	Nero
Destinazione d'uso			

Flagon SV Strip

Striscia di manto in PVC-P colore grigio chiaro stabilizzato dimensionalmente con velo di vetro. Resistente ai raggi UV.

PVC-P

Flagon SV Strip

Spessore: 1,5 mm
Dimensioni: 0,20 m x 20 m

Flagon S (PVC per finitura)

Membrana in PVC-P omogenea per finitura colore grigio chiaro.

PVC-P

Resistente ai raggi UV.

Flagon S

Spessore: 1,5 mm
Dimensioni: 1,05 m x 20 m

Flagon S Energy Plus (PVC per finitura)

Membrana in PVC-P omogenea per finitura colore bianco.

PVC-P

Resistente ai raggi UV.

Flagon S Energy Plus

Spessore: 1,5 mm
Dimensioni: 1,05 m x 20 m

Flagon Premio Stick DE

TPO

Membrana sintetica realizzata in poliolefina flessibile modificata TPO, ottenuta per costruzione, resistente ai raggi UV, stabilizzata dimensionalmente con velo di vetro ed accoppiata sulla faccia inferiore ad un geotessile non tessuto autoadesivo protetto da una pellicola rimovibile in PE siliconato. Prodotto con marcatura CE conforme alla norma EN 13956.

CARATTERISTICHE	Flagon Premio Stick DE 1,5 mm	Flagon Premio Stick DE 1,8 mm
Dimensioni m	1,60 x 15	1,60 x 15
Rotoli per pallet - m ²	12 - 288	12 - 288
Colore faccia superiore	Grigio sabbia	Grigio sabbia
Colore faccia inferiore	Nero	Nero
Finitura faccia inferiore	Geotessile non tessuto autoadesivo	Geotessile non tessuto autoadesivo
Destinazione d'uso		





Flagon EP/PV - Flagon EP/PV-F

TPO

Membrana sintetica realizzata in poliolefina flessibile modificata TPO, ottenuta per costruzione, resistente ai raggi UV, stabilizzata dimensionalmente con velo di vetro.

La membrana Flagon EP/PV-F è accoppiata sulla faccia inferiore ad un geotessile non tessuto.

Prodotti con marcatura CE conforme alla Norma EN 13956 (Flagon EP/PV e Flagon EP/PV-F) e EN 13967 (Flagon EP/PV).

CARATTERISTICHE	Flagon EP/PV 1,5 mm	Flagon EP/PV 1,8 mm	Flagon EP/PV 2,0 mm	Flagon EP/PV-F 1,5 mm	Flagon EP/PV-F 1,8 mm	Flagon EP/PV-F 2,0 mm
Dimensioni m	2,10 x 20	2,10 x 20	2,10 x 20	2,10 x 20	2,10 x 20	2,10 x 20
Rotoli per pallet - m ²	23 - 966	14 - 588	14 - 588	12 - 504	12 - 504	12 - 504
Colore faccia superiore	Grigio sabbia	Grigio sabbia	Grigio sabbia	Grigio sabbia	Grigio sabbia	Grigio sabbia
Colore faccia inferiore	Nero	Nero	Nero	Nero	Nero	Nero
Finitura faccia inferiore	-	-	-	Geotessile non tessuto	Geotessile non tessuto	Geotessile non tessuto
Destinazione d'uso	  					



Flagon EP/PR - Flagon EP/PR-F

TPO

Membrana sintetica realizzata in poliolefina flessibile modificata TPO, ottenuta per coestruzione, resistente ai raggi UV, armata con rete di poliestere.

La membrana Flagon EP/PR-F è accoppiata sulla faccia inferiore ad un geotessile non tessuto.

Prodotti con marcatura CE conforme alla Norma EN 13956 (Flagon EP/PR e Flagon EP/PR-F) e EN 13492* (Flagon EP/PR).

CARATTERISTICHE	Flagon EP/PR 1,5 mm	Flagon EP/PR 1,8 mm	Flagon EP/PR 2,0 mm	Flagon EP/PR F 1,5 mm	Flagon EP/PR F 1,8 mm	Flagon EP/PR F 2,0 mm
Dimensioni m	2,10 x 20 1,05 x 20	2,10 x 20 1,05 x 20	2,10 x 20 1,05 x 20	2,10 x 20	2,10 x 20	2,10 x 20
Rotoli per pallet - m ²	23-966 46-966	14-588 14-294	14-588 14-294	12 - 504	12 - 504	12 - 504
Colore faccia superiore	Grigio sabbia	Grigio sabbia	Grigio sabbia	Grigio sabbia	Grigio sabbia	Grigio sabbia
Colore faccia inferiore	Nero	Nero	Nero	Nero	Nero	Nero
Finitura faccia inferiore	-	-	-	Geotessile non tessuto	Geotessile non tessuto	Geotessile non tessuto
Destinazione d'uso				 		

*Per i campi di applicazione autorizzati contattare l'ufficio tecnico Soprema.

Flagon EP/PV Strip

Striscia di manto in TPO stabilizzato con velo di vetro di colore grigio sabbia.
Resistente ai raggi UV.

TPO
[Flagon EP/PV Strip](#)

Spessore: 1,5 mm
Dimensioni: 0,20 m x 20 m

Flagon EP/S (TPO per finitura)

Membrana in TPO omogeneo per finitura di colore grigio sabbia.
Resistente ai raggi UV.

TPO
[Flagon EP/S](#)

Spessore: 1,5 mm
Dimensioni: 1,05 m x 20 m

Flagon EP Energy Plus (TPO per finitura)

Membrana in TPO omogeneo per finitura di colore bianco.
Resistente ai raggi UV.

TPO
[Flagon EP Energy Plus](#)

Spessore: 1,5 mm
Dimensioni: 1,05 m x 20 m



Flagon SV Energy Plus Flagon SFc Energy Plus

PVC-P

Membrana sintetica realizzata in PVC-P, di colorazione bianca per tutto lo spessore con elevato indice di riflettanza solare (SRI). Prodotta per coestrusione (Flagon SV) o spalmatura (Flagon SV e Flagon SFc), stabilizzata dimensionalmente con velo di vetro, con elevata resistenza ai raggi UV.

La membrana Flagon SFc Energy Plus è accoppiata sulla faccia inferiore ad un geotessile non tessuto di poliestere da 200 gr/mq.

Prodotti con marcatura CE conforme alla Norma EN 13956 (Flagon SV Energy Plus e Flagon SFc Energy Plus)

CARATTERISTICHE	Flagon SV Energy Plus 1,5 mm	Flagon SV Energy Plus 1,8 mm	Flagon SV Energy Plus 2,0 mm	Flagon SFc Energy Plus 1,5 mm	Flagon SFc Energy Plus 1,8 mm	Flagon SFc Energy Plus 2,0 mm
Dimensioni m	1,60x20 2,10x20	1,60x20 2,10x20	1,60x20 2,10x20	1,65 x 20	1,65 x 20	1,65 x 20
Rotoli per pallet - m ²	23-736 14-588	23-736 14-588	23-736 14-588	16 - 528	12 - 396	12 - 396
Colore faccia superiore	Bianco	Bianco	Bianco	Bianco	Bianco	Bianco
Colore faccia inferiore	Bianco	Bianco	Bianco	Bianco	Bianco	Bianco
Finitura faccia inferiore	-	-	-	Geotessile non tessuto	Geotessile non tessuto	Geotessile non tessuto
Destinazione d'uso						



Flagon SR Energy Plus Flagon SRF Energy Plus

PVC-P

Membrana sintetica realizzata in PVC-P, di colorazione bianca per tutto lo spessore con elevato indice di riflettanza solare (SRI). Prodotta per coestrusione (Flagon SR) o spalmatura (Flagon SR e Flagon SRF), armata con rete di poliestere, con elevata resistenza ai raggi UV.

La membrana Flagon SRF Energy Plus è accoppiata sulla faccia inferiore ad un geotessile non tessuto di poliestere da 200 gr/mq.

Prodotti con marcatura CE conforme alla Norma EN 13956 (Flagon SR Energy Plus e Flagon SRF Energy Plus).

CARATTERISTICHE	Flagon SR Energy Plus 1,5 mm	Flagon SR Energy Plus 1,8 mm	Flagon SR Energy Plus 2,0 mm	Flagon SRF Energy Plus 1,5 mm	Flagon SRF Energy Plus 1,8 mm	Flagon SRF Energy Plus 2,0 mm
Dimensioni m	1,60x20 2,10x20	1,60x20 2,10x20	1,60x20 2,10x20	1,60 x 20	1,60 x 20	1,60 x 20
Rotoli per pallet - m ²	23-736 14-588	23-736 14-588	23-736 14-588	16 - 512	12 - 384	12 - 384
Colore faccia superiore	Bianco	Bianco	Bianco	Bianco	Bianco	Bianco
Colore faccia inferiore	Bianco	Bianco	Bianco	Bianco	Bianco	Bianco
Finitura faccia inferiore	-	-	-	Geotessile non tessuto	Geotessile non tessuto	Geotessile non tessuto
Destinazione d'uso						

Membrane Riflettenti per Coperture

Flagon EP/PV Energy Plus



Flagon EP/PV-F Energy Plus

TPO

Membrana sintetica realizzata in poliolefina flessibile modificata TPO, di colorazione bianca per tutto lo spessore, con elevato indice di riflettanza solare (SRI). Ottenuta per coestrusione, stabilizzata dimensionalmente con velo di vetro, con elevata resistenza ai raggi UV.

La membrana Flagon EP/PV-F è accoppiata sulla faccia inferiore ad un geotessile non tessuto.

Prodotti con marcatura CE conforme alla Norma EN 13956.

CARATTERISTICHE	Flagon EP/PV Energy Plus 1,5 mm	Flagon EP/PV Energy Plus 1,8 mm	Flagon EP/PV Energy Plus 2,0 mm	Flagon EP/PV-F Energy Plus 1,5 mm	Flagon EP/PV-F Energy Plus 1,8 mm	Flagon EP/PV-F Energy Plus 2,0 mm
Dimensioni m	2,10 x 20	2,10 x 20	2,10 x 20	2,10 x 20	2,10 x 20	2,10 x 20
Rotoli per pallet - m ²	23 - 966	18 - 756	18 - 756	12 - 504	12 - 504	12 - 504
Colore faccia superiore	Bianco	Bianco	Bianco	Bianco	Bianco	Bianco
Colore faccia inferiore	Bianco	Bianco	Bianco	Bianco	Bianco	Bianco
Finitura faccia inferiore	-	-	-	Geotessile non tessuto	Geotessile non tessuto	Geotessile non tessuto
Destinazione d'uso						



Flagon EP/PR Energy Plus



Flagon EP/PR-F Energy Plus

TPO

Membrana sintetica realizzata in poliolefina flessibile modificata TPO, di colorazione bianca per tutto lo spessore, con elevato indice di riflettanza solare (SRI). Ottenuta per coestrusione, armata con rete di poliestere, con elevata resistenza ai raggi UV.

La membrana Flagon EP/PR-F è accoppiata sulla faccia inferiore ad un geotessile non tessuto.

Prodotti con marcatura CE conforme alla norma EN 13956.

CARATTERISTICHE	Flagon EP/PR Energy Plus 1,5 mm	Flagon EP/PR Energy Plus 1,8 mm	Flagon EP/PR Energy Plus 2,0 mm	Flagon EP/PR-F Energy Plus 1,5 mm	Flagon EP/PR-F Energy Plus 1,8 mm	Flagon EP/PR-F Energy Plus 2,0 mm
Dimensioni m	2,10 x 20	2,10 x 20	2,10 x 20	2,10 x 20	1,60 x 20	1,60 x 20
Rotoli per pallet - m ²	23 - 966	18 - 756	18 - 756	12 - 504	12 - 384	12 - 384
Colore faccia superiore	Bianco	Bianco	Bianco	Bianco	Bianco	Bianco
Colore faccia inferiore	Bianco	Bianco	Bianco	Bianco	Bianco	Bianco
Finitura faccia inferiore	-	-	-	Geotessile non tessuto	Geotessile non tessuto	Geotessile non tessuto
Destinazione d'uso						

*Per i campi di applicazione autorizzati contattare l'ufficio tecnico Soprema.



Membrana sintetica realizzata in PVC-P armata con rete di poliestere, dotata di signal layer, prodotta per coestrusione o per spalmatura, resistente ai raggi UV.

La membrana Flagon SR SC ha ottenuto la **classificazione Broof T2** al fuoco dall'esterno in sistemi speciali secondo CEN TS 1187 e EN 13501-5**.

Prodotto con marcatura CE conforme alla norma EN 13956.

CARATTERISTICHE	Flagon SR SC * 1,5 mm	Flagon SR SC * 1,8 mm	Flagon SR SC * 2,0 mm
Dimensioni m	1,60x20 2,10x20 1,05x20	1,60x20 2,10x20 1,05x20	1,60x20 2,10x20 1,05x20
Rotoli per pallet - m ²	23-736 14-588 14-144	23-736 14-588 14-144	23-736 14-588 14-144
Colore faccia superiore	Grigio chiaro	Grigio chiaro	Grigio chiaro
Colore faccia inferiore	Grigio scuro	Grigio scuro	Grigio scuro
Destinazione d'uso			

*Nota: disponibile nella versione Energy Plus

Flagon SR FR M2

PVC-P

Membrana sintetica realizzata in PVC-P armata con rete di poliestere, dotata di signal layer, prodotta per coestrusione o per spalmatura, resistente ai raggi UV.

La membrana Flagon SR FR M2 ha ottenuto la **classificazione Broof T3** al fuoco esterno in sistemi speciali secondo CEN TS 1187 e EN 13501-5**.

Prodotto con marcatura CE conforme alla norma EN 13956.

CARATTERISTICHE	Flagon SR FR M2 * 1,5 mm	Flagon SR FR M2 * 1,8 mm	Flagon SR FR M2 * 2,0 mm
Dimensioni m	1,60x20 2,10x20 1,05x20	1,60x20 2,10x20 1,05x20	1,60x20 2,10x20 1,05x20
Rotoli per pallet - m ²	23-736 14-588 14-144	23-736 14-588 14-144	23-736 14-588 14-144
Colore faccia superiore	Grigio chiaro	Grigio chiaro	Grigio chiaro
Colore faccia inferiore	Grigio scuro	Grigio scuro	Grigio scuro
Destinazione d'uso			

*Nota: disponibile nella versione Energy Plus

****AVVERTENZE:** il comportamento al fuoco dall'esterno di un sistema di copertura è determinato dalla stratigrafia costruttiva del sistema stesso come previsto negli specifici metodi di prova secondo CEN TS 1187. Per maggiori informazioni sulle stratigrafie classificate BRoof, contattare l'Ufficio Tecnico Soprema srl: tech-office@soprema.it

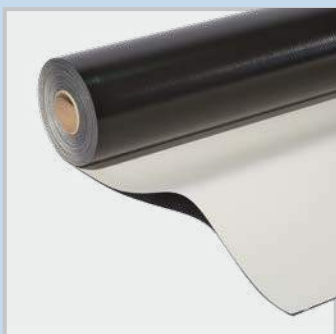

Membrana sintetica realizzata in poliolefina flessibile modificata TPO, ottenuta per coestrusione, resistente ai raggi UV, armata con rete di poliestere. Prodotti con marcatura CE conforme alla norma EN 13956.

La membrana Flagon EP/PR SC ha ottenuto la **classificazione Broof T2/T3** al fuoco esterno in sistemi speciali secondo CEN TS 1187 e EN 13501-5**.

CARATTERISTICHE	Flagon EP/PR SC* 1,5 mm	Flagon EP/PR SC* 1,8 mm	Flagon EP/PR SC* 2,0 mm
Dimensioni m	2,10 x 20 1,05 x 20	2,10 x 20 1,05 x 20	2,10 x 20 1,05 x 20
Rotoli per pallet - m ²	23-966 14-144	18-756 14-144	18-756 14-144
Colore faccia superiore	Grigio sabbia	Grigio sabbia	Grigio sabbia
Colore faccia inferiore	Nero	Nero	Nero
Destinazione d'uso			

*Nota: disponibile nella versione Energy Plus

****AVVERTENZE:** il comportamento al fuoco dall'esterno di un sistema di copertura è determinato dalla stratigrafia costruttiva del sistema stesso come previsto negli specifici metodi di prova secondo CEN TS 1187. Per maggiori informazioni sulle stratigrafie classificate BRoof, contattare l'Ufficio Tecnico Soprema srl: tech-office@soprema.it

Copper Art SR

PVC-P



Membrana sintetica realizzata in PVC-P Copper Art per sistemi a fissaggio meccanico, armata con rete di poliestere. Prodotta per successive spalmature di compound polimerico con inglobate particelle di rame negli skin superficiali che conferiscono alla membrana le caratteristiche estetiche del metallo stesso. Resistente ai raggi UV, con marcatura CE conforme alla Norma EN 13956.

CARATTERISTICHE	Copper Art SR 1,8mm
Dimensioni m	1,60 x 20
Rotoli per pallet - m ²	12 - 384
Colore faccia superiore	Rame
Colore faccia inferiore	Rame
Destinazione d'uso	

Copper Art SFc

PVC-P



Membrana sintetica realizzata in PVC-P Copper Art per sistemi a totale aderenza, stabilizzata dimensionalmente con velo di vetro ed accoppiata sulla faccia inferiore con un geotessile non tessuto. Prodotta per successive spalmature di compound polimerico con inglobate particelle di rame negli skin superficiali che conferiscono alla membrana le caratteristiche estetiche del metallo stesso. Resistente ai raggi UV, con marcatura CE conforme alla Norma EN 13956.

CARATTERISTICHE	Copper Art SFc 1,8mm
Dimensioni m	1,65 x 20
Rotoli per pallet - m ²	12 - 396
Colore faccia superiore	Rame
Colore faccia inferiore	Rame
Finitura faccia inferiore	Geotessile non tessuto
Destinazione d'uso	

Copper Art SRF

PVC-P



Voce di capitolato: Impermeabilizzazione realizzata con membrana sintetica in PVC-P Copper Art per sistemi a fissaggio meccanico, armata con rete di poliestere ed accoppiata sulla faccia inferiore con un geotessile non tessuto di poliestere. Prodotta per successive spalmature di compound polimerico con inglobate particelle di rame negli skin superficiali che conferiscono alla membrana le caratteristiche estetiche del metallo stesso. Resistente ai raggi UV, con marcatura CE conforme alla Norma EN 13956.

CARATTERISTICHE	Copper Art SRF 1,8mm
Dimensioni m	1,60 x 20
Rotoli per pallet - m ²	12 - 384
Colore faccia superiore	Rame
Colore faccia inferiore	Rame
Finitura faccia inferiore	Geotessile non tessuto
Destinazione d'uso	

Copper Art SV

PVC-P



Membrana sintetica realizzata in PVC-P per finiture Copper Art, stabilizzata dimensionalmente con velo di vetro. Prodotta per successive spalmature di compound polimerico con inglobate particelle di rame negli skin superficiali che conferiscono alla membrana le caratteristiche estetiche del metallo stesso. Resistente ai raggi UV, con marcatura CE conforme alla Norma EN 13956.

CARATTERISTICHE	Copper Art SV 1,5 mm
Dimensioni m	1,60 x 20
Rotoli per pallet - m ²	12 - 384
Colore faccia superiore	Rame
Colore faccia inferiore	Rame
Destinazione d'uso	

Silver Art Glossy SR

PVC-P



Membrana sintetica Silver Art realizzata in PVC-P per sistemi a fissaggio meccanico, armata con rete di poliestere e dotata di laccatura superficiale. Prodotta per successive spalmature di compound polimerico con inglobate particelle di alluminio negli skin superficiali che determinano la speciale finitura a vista simile a una lamina di alluminio flessibile. Resistente ai raggi UV, con marcatura CE conforme alla Norma EN 13956.

CARATTERISTICHE	Silver Art Glossy SR 1,8mm
Dimensioni m	1,60 x 20
Rotoli per pallet - m ²	12 - 384
Colore faccia superiore	Alluminio
Colore faccia inferiore	Alluminio
Destinazione d'uso	

Silver Art Glossy SFc

PVC-P



Membrana sintetica Silver Art realizzata in PVC-P per sistemi a totale aderenza, stabilizzata dimensionalmente con velo di vetro, dotata di laccatura superficiale ed accoppiata sulla faccia inferiore con un geotessile non tessuto. Prodotta per successive spalmature di compound polimerico con inglobate particelle di alluminio negli skin superficiali che conferiscono alla membrana le caratteristiche estetiche del metallo stesso. Resistente ai raggi UV, con marcatura CE conforme alla Norma EN 13956.

CARATTERISTICHE	Silver Art Glossy SFc 1,8mm
Dimensioni m	1,65 x 20
Rotoli per pallet - m ²	12 - 396
Colore faccia superiore	Alluminio
Colore faccia inferiore	Alluminio
Finitura faccia inferiore	Geotessile non tessuto
Destinazione d'uso	

Silver Art Glossy SRF

PVC-P



Membrana sintetica Silver Art realizzata in PVC-P per sistemi a fissaggio meccanico, armata con rete di poliestere, dotata di laccatura superficiale ed accoppiata sulla faccia inferiore con un geotessile non tessuto di poliestere. Prodotta per successive spalmature di compound polimerico con inglobate particelle di alluminio negli skin superficiali che determinano la speciale finitura a vista, stabile nel tempo. Resistente ai raggi UV, con marcatura CE conforme alla Norma EN 13956.

CARATTERISTICHE	Silver Art Glossy SRF 1,8mm
Dimensioni m	1,60 x 20
Rotoli per pallet - m ²	12 - 384
Colore faccia superiore	Alluminio
Colore faccia inferiore	Alluminio
Finitura faccia inferiore	Geotessile non tessuto
Destinazione d'uso	

Silver Art Glossy SV

PVC-P



Membrana sintetica Silver Art realizzata in PVC-P per finiture Silver Art, stabilizzata dimensionalmente con velo di vetro, dotata di laccatura superficiale. Prodotta per successive spalmature di compound polimerico con inglobate particelle di alluminio negli skin superficiali che determinano la speciale finitura a vista, simile a una lamina di alluminio flessibile. Resistente ai raggi UV, con marcatura CE conforme alla Norma EN 13956.

CARATTERISTICHE	Silver Art Glossy SV 1,5 mm
Dimensioni m	1,60 x 20
Rotoli per pallet - m ²	12 - 384
Colore faccia superiore	Alluminio
Colore faccia inferiore	Alluminio
Destinazione d'uso	

Flagon BSL

PVC-P

Membrana sintetica realizzata in PVC-P omogeneo, ottenuta mediante costruzione, non resistente ai raggi UV. Le due facce presentano colorazioni differenti per consentire la creazione del sistema signal layer. Prodotto con marcatura CE conforme alla norma EN 13491 e EN 13967

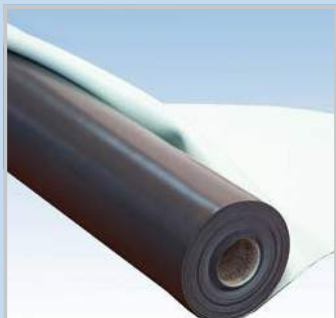



CARATTERISTICHE	Flagon BSL 1,5 mm	Flagon BSL 2,0 mm
Dimensioni m	2,10 x 20	2,10 x 20
Rotoli per pallet - m ²	23 - 966	14 - 588
Colore faccia superiore	Verde chiaro	Verde chiaro
Colore faccia inferiore	Nero	Nero
Destinazione d'uso		

Flagon PM-SL

TPO

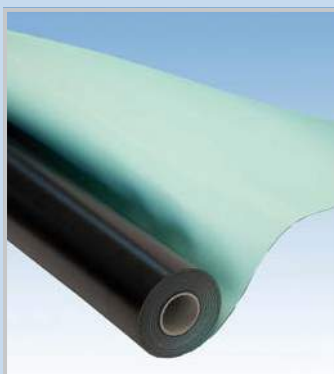
Membrana sintetica realizzata in poliolefina flessibile modificata TPO, omogenea, non resistente ai raggi UV. Le due facce presentano colorazioni differenti per consentire la creazione del sistema signal layer. Prodotto con marcatura CE conforme alla norma EN 13491.





CARATTERISTICHE	Flagon PM/SL 2,0 mm
Dimensioni m	2,10 x 20
Rotoli per pallet - m ²	18 - 756
Colore faccia superiore	Verde
Colore faccia inferiore	Nero
Destinazione d'uso	

Flagon P

TPO

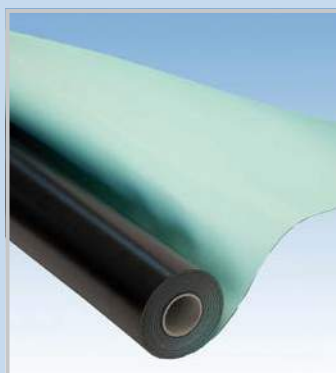
Membrana sintetica, realizzata in poliolefina flessibile modificata TPO, ottenuta per costruzione, stabilizzata dimensionalmente con velo di vetro, non resistente ai raggi UV. Le due facce presentano colorazioni differenti per consentire la creazione del sistema signal layer. Prodotto con marcatura CE conforme alla norma EN 13491 e EN 13967.





CARATTERISTICHE	Flagon P 2,0 mm	Flagon P 3,0 mm
Dimensioni m	2,10 x 20	2,10 x 20
Rotoli per pallet - m ²	18 - 756	11 - 462
Colore faccia superiore	Verde chiaro	Verde chiaro
Colore faccia inferiore	Nero	Nero
Destinazione d'uso		

Flagon BT/I

PVC-P

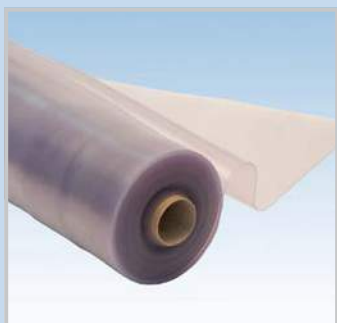
Membrana sintetica in PVC-P omogeneo, trasparente, ottenuta mediante coestrusione, non resistente ai raggi UV. Prodotto con marcatura CE conforme alla norma EN 13491 e EN 13967.



CARATTERISTICHE	Flagon BT/I 2,0 mm	Flagon BT/I 3,0 mm
Dimensioni m	2,10 x 20	2,10 x 20
Rotoli per pallet - m ²	14 - 588	11 - 462
Colore faccia superiore	Trasparente	Trasparente
Colore faccia inferiore	Trasparente	Trasparente
Destinazione d'uso		

Flagon BT/ST

PVC-P

Membrana sintetica in PVC-P omogeneo, trasparente, ottenuta mediante coestrusione, non resistente ai raggi UV. Dotata di una superficie gofrata per applicazione nei sistemi vacuum. Prodotto con marcatura CE conforme alla norma EN 13491 e EN 13967.



CARATTERISTICHE	Flagon BT/ST 2,0 mm	Flagon BT/ST 3,0 mm
Dimensioni m	2,10 x 20	2,10 x 20
Rotoli per pallet - m ²	14 - 588	11 - 462
Colore faccia superiore	Trasparente	Trasparente
Colore faccia inferiore	Trasparente	Trasparente
Destinazione d'uso		

Membrane per Applicazioni Speciali

Flagon RP

PVC

Membrana sintetica in PVC-P omogeneo, ottenuta mediante coestrusione. Le due facce presentano colorazioni differenti per consentire la creazione del sistema signal layer. Membrana utilizzata come barriera Anti-Radon. Prodotto con marcatura CE conforme alla norma EN 13491 e EN 13967.

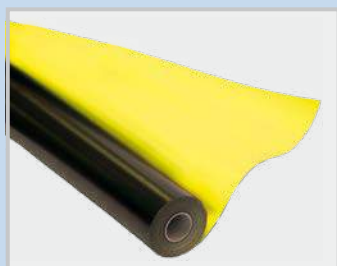

CARATTERISTICHE	Flagon RP 1,5 mm	Flagon RP 2,0 mm
Dimensioni m	2,10 x 20	2,10 x 20
Rotoli per pallet - m ²	23 - 966	18 - 756
Colore faccia superiore	Giallo	Giallo
Colore faccia inferiore	Nero	Nero
Destinazione d'uso		

Flagon CSL

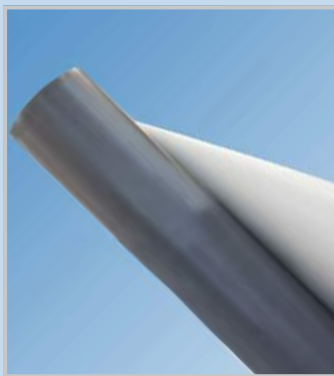
PVC-P



Membrana sintetica realizzata in PVC-P, ottenuta mediante coestrusione, omogenea, resistente ai raggi UV. Le due facce presentano colorazioni differenti per consentire la creazione del sistema signal layer. Prodotto con marcatura CE conforme alla norma EN 13361, EN 13362, EN 13492.

CARATTERISTICHE	Flagon CSL 1,5 mm	Flagon CSL 1,8 mm	Flagon CSL 2,0 mm
Dimensioni m	2,10 x 20	2,10 x 20	2,10 x 20
Rotoli per pallet - m ²	23 - 966	14 - 588	14 - 588
Colore faccia superiore	Grigio chiaro	Grigio chiaro	Grigio chiaro
Colore faccia inferiore	Grigio scuro	Grigio scuro	Grigio scuro
Destinazione d'uso			

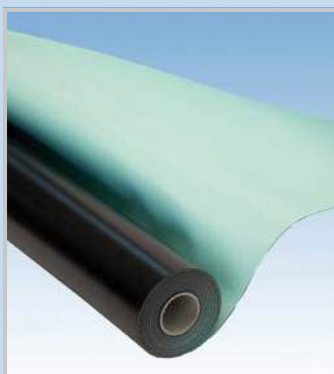
Flagon GEO P

TPO

Membrana sintetica realizzata in poliolefina flessibile modificata TPO, ottenuta per coestrusione, stabilizzata dimensionalmente con velo di vetro, resistente ai raggi UV. Le due facce presentano colorazioni differenti per consentire la creazione del sistema signal layer. Prodotto con marcatura CE conforme alla norma EN 13492*, EN 13361 e EN 13362.

CARATTERISTICHE	Flagon GEO P 1,5 mm	Flagon GEO P 1,8 mm	Flagon GEO P 2,0 mm
Dimensioni m	2,10 x 20	2,10 x 20	2,10 x 20
Rotoli per pallet - m ²	23 - 966	18 - 756	18 - 756
Colore faccia superiore	Verde chiaro	Verde chiaro	Verde chiaro
Colore faccia inferiore	Nero	Nero	Nero
Destinazione d'uso			

*Per i campi di applicazione autorizzati contattare l'ufficio tecnico Soprema.

Flagon CS

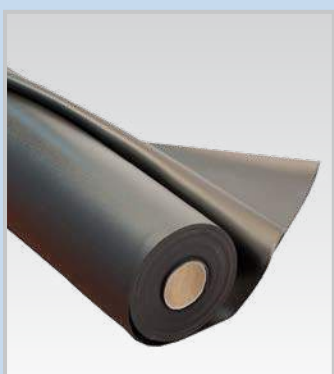
PVC-P

Membrana sintetica realizzata in PVC-P, ottenuta mediante coestrusione, omogenea. Ha una resistenza elevata agli attacchi dei microorganismi e di radici. Non resiste ai raggi UV. Prodotto con marcatura CE conforme alla norma EN 13361, EN 13362, EN 13956, EN 13967.

CARATTERISTICHE	Flagon CS 1,5 mm	Flagon CS 1,8 mm	Flagon CS 2,0 mm
Dimensioni m	2,10 x 20	2,10 x 20	2,10 x 20
Rotoli per pallet - m ²	23 - 966	18 - 756	18 - 756
Colore faccia superiore	Grigio scuro	Grigio scuro	Grigio scuro
Colore faccia inferiore	Nero	Nero	Nero
Destinazione d'uso			

Flagon AT

PVC-P

Membrana sintetica realizzata con membrana sintetica in PVC-P, ottenuta mediante costruzione, resistente ai raggi UV, omogeneo, di colorazione bianca per tutto lo spessore. In possesso di certificazione per il contatto con acqua potabile. Prodotto con marcatura CE conforme alla norma EN 13361, EN 13362.



Nota: la membrana Flagon AT è disponibile su richiesta nella versione speciale di colore grigio scuro (RAL 7037) per l'impermeabilizzazione di vasche per itticoltura

CARATTERISTICHE	Flagon AT 1,5 mm	Flagon AT 2,0 mm
Dimensioni m	2,10 x 20	2,10 x 20
Rotoli per pallet - m ²	23 - 966	14 - 588
Colore faccia superiore	Bianco	Bianco
Colore faccia inferiore	Bianco	Bianco
Destinazione d'uso		

Flagon SR/AT

PVC-P



Membrana sintetica realizzata con membrana sintetica in PVC-P, ottenuta mediante costruzione, resistente ai raggi UV, armato con rete di poliestere, di colorazione bianca per tutto lo spessore. In possesso di certificazione per il contatto con acqua potabile. Prodotto con marcatura CE conforme alla norma EN 13956, EN 13361, EN 13362.

CARATTERISTICHE	Flagon SR/AT 1,5 mm	Flagon SR/AT 1,8 mm
Dimensioni m	1,60 x 20	1,60 x 20
Rotoli per pallet - m ²	14 - 736	14 - 576
Colore faccia superiore	Grigio chiaro	Grigio chiaro
Colore faccia inferiore	Grigio scuro	Grigio scuro
Destinazione d'uso	 	

Flagon GEO P/AT

TPO



Membrana sintetica realizzata con membrana sintetica, in poliolefina flessibile modificata TPO, ottenuta per costruzione, stabilizzata dimensionalmente con velo di vetro, resistente ai raggi UV. Le due facce presentano colorazioni differenti per consentire la creazione del sistema signal layer. In possesso di certificazione per il contatto con acqua potabile. Prodotto con marcatura CE conforme alla norma EN 13361 e EN 13362.

CARATTERISTICHE	Flagon GEO P/AT 1,5 mm	Flagon GEO P/AT 1,8 mm	Flagon GEO P/AT 2,0 mm
Dimensioni m	2,10 x 20	2,10 x 20	2,10 x 20
Rotoli per pallet - m ²	23 - 966	14 - 576	18 - 756
Colore faccia superiore	Verde chiaro	Verde chiaro	Verde chiaro
Colore faccia inferiore	Nero	Nero	Nero
Destinazione d'uso	 		

Flagon E

PVC-P

Membrana sintetica realizzata con membrana sintetica in PVC-P omogenea, ottenuta mediante costruzione, con elevata resistenza ai microorganismi e resistente ai raggi UV. Le due facce presentano colorazioni differenti per consentire la creazione del sistema signal layer. Prodotto con marcatura CE conforme alla norma EN 13361, EN 13492*.

CARATTERISTICHE	Flagon E 1,5 mm	Flagon E 2,0 mm
Dimensioni m	2,10 x 20	2,10 x 20
Rotoli per pallet - m ²	23 - 966	18 - 756
Colore faccia superiore	Grigio scuro	Grigio scuro
Colore faccia inferiore	Grigio scuro	Grigio scuro
Destinazione d'uso		



*Per i campi di applicazione autorizzati contattare l'ufficio tecnico Soprema.

Flagon PVC PZ

PVC-P



Membrana sintetica di protezione in PVC-P omogenea ottenuta mediante coestrusione, non resistente ai raggi UV.

CARATTERISTICHE	Flagon PVC PZ 1,5 mm	Flagon PVC PZ 2,0 mm
Dimensioni m	2,10 x 20	2,10 x 20
Rotoli per pallet - m ²	23 - 966	14 - 588
Colore faccia superiore	Nero	Nero
Colore faccia inferiore	Nero	Nero
Destinazione d'uso	 	



Flagon PVC Walkway

PVC-P



Membrana sintetica in PVC-P di protezione per zone di camminamento su coperture in PVC-P, stabilizzata dimensionalmente con velo di vetro, resistente ai raggi UV.

La faccia superiore è gofrata in maniera tale da rendere la membrana antiscivolo.



CARATTERISTICHE	Flagon PVC Walkway 1,8 mm
Dimensioni m	1,50 m x 20 m
Rotoli per pallet - m ²	12 - 360
Colore faccia superiore	Grigio scuro
Colore faccia inferiore	Grigio scuro
Destinazione d'uso	 

Flagon PVC Walkway Supergrip

PVC-P



Membrana sintetica in PVC-P con finitura gofrata ad elevata prestazione antiscivolo e protettiva. Resistente ai raggi UV, con elevata resistenza meccanica ed al punzonamento.



CARATTERISTICHE	Flagon PVC Walkway Supergrip 4,0 mm
Dimensioni m	0,76 m x 15 m
Colore faccia superiore	Grigio
Colore faccia inferiore	Grigio
Destinazione d'uso	 

Flagon TPO PZ

TPO



Membrana sintetica in poliolefina modificata TPO, omogenea, ottenuta mediante coestrusione, non resistente ai raggi UV.

CARATTERISTICHE	Flagon TPO PZ 2,0 mm
Dimensioni m	2,10 x 20
Rotoli per pallet - m ²	18 - 756
Colore faccia superiore	Nero
Colore faccia inferiore	Nero
Destinazione d'uso	 

Flagon TPO Walkway



TPO



Membrana sintetica in poliolefina modificata TPO, di protezione per zone di camminamento su coperture in TPO.

Stabilizzata dimensionalmente con velo di vetro. Resistente ai raggi UV.

La faccia superiore è gofrata in maniera tale da rendere la membrana antiscivolo.

CARATTERISTICHE	Flagon TPO Walkway 1,8 mm
Dimensioni m	1,00 m x 20 m
Rotoli per pallet - m ²	23 - 460
Colore faccia superiore	Nero
Colore faccia inferiore	Nero
Destinazione d'uso	 

Flagon TPO Walkway Supergrip

TPO



Membrana sintetica in poliolefina modificata TPO con finitura gofrata ad elevata prestazione antiscivolo e protettiva. Resistente ai raggi UV, con elevata resistenza meccanica ed al punzonamento.

CARATTERISTICHE	Flagon TPO Walkway Supergrip 4,0 mm
Dimensioni m	0,76 m x 15 m
Colore faccia superiore	Grigio
Colore faccia inferiore	Grigio
Destinazione d'uso	 



Flagon TS

Manto sintetico monostrato in PVC-P ottenuto per spalmatura accoppiato con feltro non tessuto 120 g/m². Imputrescibile, dotato di buona resistenza meccanica e saldabile ad aria calda. Non resistente ai raggi U.V.

Flagon TS

Spessore: 1.4 mm
 Dimensioni: 1,55 m x 20 m
 Rotoli per pallet: 30 - 930 m²



Vapor Flag Stick Alu

Barriera al vapore autoadesiva VAPOR FLAG STICK ALU. Forma uno schermo di protezione contro la migrazione del vapore acqueo.

Vapor Flag Stick Alu

Dimensioni: 1,50 m x 100 m



Vapobac

Barriera al vapore per lamiere grecate piene, macroperforate o forate. VAPOBAC è costituito da un velo di vetro di 60 grammi incollato su un foglio di alluminio di spessore 0,04 mm.

Vapobac

Dimensioni: 2,10 m x 20 m



Sopravoile 120

Velo di vetro non tessuto. SOPRAVOILE 120 viene utilizzato come strato di separazione tra l'impermeabilizzazione e il pannello termoisolante e come strato di protezione.

Sopravoile 120

Dimensioni: 2,00 m x 100 m



Stratec II

Strato traspirante sintetico polivalente ad alta permeabilità al vapore d'acqua. Costituito da un film non tessuto in polipropilene. Dotato di un'elevata resistenza alla lacerazione.

Stratec II

Lunghezza: 50 m x 1,50 m (75 m²)
 Peso: 12 kg (148 g/m²)
 Rotoli per pallet: 20

Prodotti accessori per membrane sintetiche



Flag Top Coat Maintenance

Rivestimento speciale per la manutenzione delle membrane sintetiche TPO e PVC di non recente applicazione. Presenta qualità anti alghe, antimuffa e si contraddistingue per mantenere la sua innata elasticità sia a basse che alte temperature. E' caratterizzato da un sistema di protezione e filtraggio dei raggi UV.

Contenuto netto/N.Conf.

15 L / 12 kg ca / Grigio 7047 / 33 confezioni per pallet
15 L / 12 kg ca / Verde 6011 / 33 confezioni per pallet
Disponibile in altri colori a richiesta

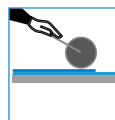

Flexocol A 89

Materiale adesivo poliuretano, monocomponente, liquido a media bassa viscosità, igroindurente, ad espansione controllata. L'adesivo FLEXOCOL A89 viene utilizzato per incollaggio di membrane impermeabilizzanti FLAGON TPO o FLAGON PVC accoppiate a geotessile su superfici orizzontali.

Contenuto confezione

kg 12 - 10 litri



Flexocol V

Materiale adesivo a base elastomerica in soluzione di solventi, monocomponente, liquido a bassa viscosità. FLEXOCOL V viene utilizzato per incollaggio a contatto di membrane impermeabilizzanti FLAGON PVC su superfici verticali.

Contenuto confezione

kg 8.5 - 10 litri

kg 17 - 20 litri



Flexocol TPO

Materiale adesivo monocomponente a base solvente. L'adesivo FLEXOCOL TPO viene utilizzato per incollaggio a contatto di membrane impermeabilizzanti in poliolefina modificata FLAGON TPO su superfici verticali.

Contenuto confezione

kg 4.5 - 6 litri



Flexo Stick Primer

Promotore di adesione da applicare nei sistemi autoadesivi con membrana sintetica FLAGON PREMIO STICK DE.

Contenuto confezione

kg 20 - 16 latte per bancale
Colore giallo chiaro trasparente



Barra preforata Flag

BARRA PREFORATA FLAG in lamiera zincata a caldo caratterizzata dalla presenza di buchi preforati ogni 25 mm. Viene utilizzata per il fissaggio meccanico delle membrane impermeabilizzanti in PVC e TPO in copertura, come elemento di fissaggio perimetrale e di elementi fuoriuscenti.

Contenuto confezione

Lunghezza: 2 m
Spessore: 1,2 mm
N° pezzi: 10

Prodotti accessori per membrane sintetiche



Flagofil PVC e TPO

Cordolo antistrappo di color azzurro o bianco in PVC-P e di color verde o arancione in TPO. Viene applicato in copertura nei sistemi impermeabili realizzati con membrane sintetiche della gamma FLAGON PVC e FLAGON TPO.

Contenuto confezione

Flagofil PVC lunghezza: 200 m
Flagofil TPO lunghezza: 200 m



Giunto antipunzonamento Flag

Elemento di protezione da applicare sulla testata della barra preforata FLAG. Protegge la membrana impermeabile dal possibile punzonamento da parte degli spigoli della barra preforata.

Contenuto confezione

Lunghezza: 10 cm
Pezzi confezione: 50

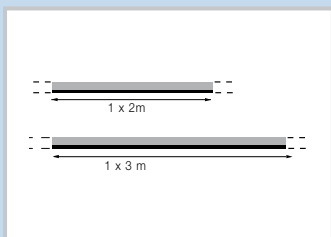

Lamiera con faccia a vista PVC/TPO

Realizzata in acciaio zincato accoppiata a manto FLAGON PVC/TPO, viene utilizzata per la realizzazione di scossaline pressopiegate o di profili realizzati a misura da utilizzare in copertura come elementi di finitura in sistemi impermeabili realizzati con membrane sintetiche FLAGON PVC*/TPO.

Contenuto confezione

Dimensioni: 1,00 m x 2,00 m
1,00 m x 3,00 m

*Disponibile in versione Copper Art e Silver Art

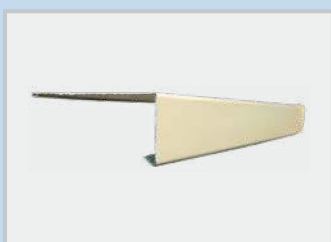

Profilo perimetrale

Realizzato in acciaio zincato accoppiato a membrane FLAGON in PVC oppure in TPO, viene utilizzato in copertura come elemento di finitura di sistemi impermeabili realizzati con membrane sintetiche FLAGON. Resistente ad agenti atmosferici e raggi U.V.

Contenuto confezione

Flagon PVC
Lunghezza: 2 m / 3 m
Pezzi confezione: 10

Flagon TPO
Lunghezza: 2 m / 3 m
Pezzi confezione: 10



Profilo a parete

Realizzato in acciaio zincato accoppiato a membrane FLAGON in PVC oppure in TPO, viene utilizzato in copertura come elemento di finitura per la chiusura dei verticali nei sistemi impermeabili realizzati con membrane sintetiche FLAGON. Resistente ad agenti atmosferici e raggi U.V.

Contenuto confezione

Flagon PVC
Lunghezza: 3 m
Pezzi confezione: 10

Flagon TPO
Lunghezza: 3 m
Pezzi confezione: 10

Prodotti accessori per membrane sintetiche



Piattina di fissaggio

Realizzata in acciaio zincato accoppiato a membrana FLAGON in PVC oppure in TPO viene utilizzata in copertura come elemento di fissaggio per la chiusura dei verticali sotto cappellotto nei sistemi impermeabili realizzati in FLAGON PVC o FLAGON TPO. Resistente ad agenti atmosferici e raggi U.V.

Contenuto confezione

Flagon PVC
Lunghezza: 2 m
Pezzi confezione: 10

Flagon TPO
Lunghezza: 2 m
Pezzi confezione: 10

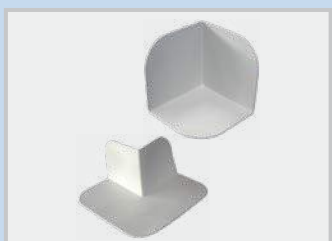

Angolo 90° 145 PVC e TPO

Angoli prefabbricati interni od esterni ottenuti per stampaggio in FLAGON PVC o FLAGON TPO. Vengono utilizzati in copertura nei sistemi impermeabili realizzati con le stesse membrane. Resistenti ad agenti atmosferici e raggi U.V.

Altezza 145 mm.

Contenuto confezione

Angolo interno PVC 20 pz. per scatola
Angolo esterno PVC 20 pz. per scatola

Angolo interno TPO 20 pz. per scatola
Angolo esterno TPO 20 pz. per scatola



Angolo 90° 95 PVC e TPO

Angoli prefabbricati interni od esterni ottenuti per stampaggio in FLAGON PVC o FLAGON TPO. Vengono utilizzati in copertura nei sistemi impermeabili realizzati con le stesse membrane. Resistenti ad agenti atmosferici e raggi U.V.

Altezza 95 mm.

Contenuto confezione

Angolo interno PVC 20 pz per scatola
Angolo esterno PVC 20 pz per scatola

Angolo interno TPO 20 pz per scatola
Angolo esterno TPO 20 pz per scatola



Angolo 90° 95 Copper art/Silver art

Angoli prefabbricati interni od esterni Copper Art e Silver Art sono elementi prefabbricati ottenuti per stampaggio e sono realizzati in PVC. Vengono utilizzati in copertura nei sistemi impermeabili realizzati con le stesse membrane Copper Art e Silver Art. Resistenti ad agenti atmosferici e raggi U.V.

Altezza 95 mm.

Contenuto confezione

Angolo interno Copper Art 20 pz per scatola
Angolo esterno Copper Art 20 pz per scatola

Angolo interno Silver Art 20 pz per scatola
Angolo esterno Silver Art 20 pz per scatola



Angolo universale cono PVC e TPO

Angoli interni prefabbricati ottenuto per stampaggio realizzati in FLAGON PVC o FLAGON TPO. Vengono utilizzati in copertura nei sistemi impermeabili realizzati con membrane sintetiche FLAGON PVC o FLAGON TPO. Resistenti ad agenti atmosferici e raggi U.V.

Contenuto confezione

Diametro: 180 mm
Pezzi confezione: 20

Prodotti accessori per membrane sintetiche



Angolo universale onda PVC e TPO

Angoli interni prefabbricati ottenuti per stampaggio realizzati in FLAGON PVC o FLAGON TPO. Vengono utilizzati in copertura nei sistemi impermeabili realizzati con membrane sintetiche FLAGON PVC o FLAGON TPO. Resistenti ad agenti atmosferici e raggi U.V.

Contenuto confezione

Diametro: 220 mm
Pezzi confezione: 20



Decor Profile

Elemento prefabbricato a forma piramidale ottenuto per stampaggio realizzato in PVC/TPO. Utilizzato in copertura nei sistemi impermeabili realizzati con membrane sintetiche FLAGON PVC, FLAGON TPO, Copper Art e Silver Art. Resistente ad agenti atmosferici e raggi U.V.

Contenuto confezione

Flagon PVC*
Lunghezza: 3 metri
Pezzi confezione: 10

Flagon TPO**
Lunghezza: 3 metri
Pezzi confezione: 10

Copper Art / Silver Art
Lunghezza: 3 metri
Pezzi confezione: 10

*Disponibile in colore RAL 7012 e 6021

**Disponibile in colore RAL 7012



Bocchettone antirigurgito PVC e TPO

Elemento prefabbricato ottenuto per stampaggio realizzato in FLAGON PVC oppure in FLAGON TPO. Viene saldato con cannello ad aria calda Leister lungo tutto il perimetro della flangia sull'elemento di tenuta sottostante FLAGON PVC o FLAGON TPO. Resistente ad agenti atmosferici e raggi U.V.

Ø 40-60:	B = 235 mm H 240 mm
Ø 75-80-90:	B = 320 mm H 240 mm
Ø 100-110-125:	B = 320 mm H 240 mm
Ø 140-150-160:	B = 386 mm H 240 mm
Ø 200:	B = 444 mm H 240 mm

Pezzi confezione: 10



Draini Flag PVC e TPO dritto Alu

Bocchettone per lo scarico delle acque pluviali per coperture-terrazze impermeabilizzate. E' composto da una membrana sintetica assemblata a un tubo di alluminio attraverso un sistema brevettato.

Diametro/Lunghezza

Ø 63-85-95-120-145-155-195 / 600 mm



Draini Flag PVC e TPO Tronco conico Alu

Bocchettone per lo scarico delle acque pluviali per coperture-terrazze impermeabilizzate. E' composto da una membrana sintetica assemblata a un tubo di alluminio attraverso un sistema brevettato.

Diametro/Lunghezza

Diametro mm: 80/160, 95/190, 120/240, 145/290, 195/300

Lunghezza mm: 600

Prodotti accessori per membrane sintetiche



Paraghiaia con asta universale

Paraghiaia stampato in HDPE, utilizzato in coperture zavorrate con ghiaia. Resistente ad agenti atmosferici e raggi U.V.

Contenuto confezione

Pezzi confezione: 10

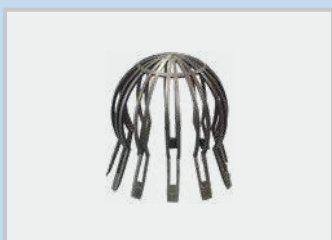

Parafoglia universale

Parafoglia stampato in HDPE, utilizzato in coperture. Resistente ad agenti atmosferici e raggi U.V.

Contenuto confezione

Pezzi confezione: 10

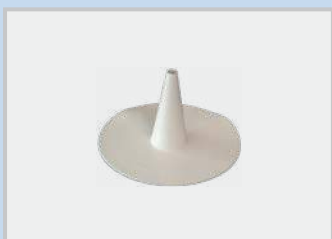

Raccordo conico PVC e TPO

Elemento prefabbricato ottenuto per stampaggio e realizzato in FLAGON PVC oppure in FLAGON TPO. Resistente ad agenti atmosferici e raggi U.V.

Contenuto confezione

Pezzi confezione: 10



Bocchetta angolare circolare PVC e TPO

Elemento prefabbricato ottenuto per stampaggio realizzato in FLAGON PVC oppure in FLAGON TPO.

Resistente ad agenti atmosferici e raggi U.V. Ottima saldabilità con le membrane FLAGON PVC o FLAGON TPO.

Contenuto confezione

Ø 63:	H 175 mm
Ø 75:	H 175 mm
Ø 90:	H 175 mm
Ø 110:	H 210 mm

Pezzi confezione: 10



Bocchetta angolare PVC e TPO

Elemento prefabbricato ottenuto per stampaggio, realizzato in FLAGON PVC oppure FLAGON TPO.

Resistente ad agenti atmosferici e raggi U.V.

Ottima saldabilità alle membrane FLAGON PVC o FLAGON TPO.

Contenuto confezione

Dimensione tubo angolare:	65x100 mm 100x100 mm
---------------------------	-------------------------

Pezzi confezione: 10

Prodotti accessori per membrane sintetiche



Raccordo bocchetta angolare

Elemento stampato in HDPE ottenuto per stampaggio. Viene utilizzato in abbinamento alle bocchette angolari realizzate in FLAGON PVC o FLAGON TPO per raccordare queste alle tubature di scarico verticali. Resistente ad agenti atmosferici e raggi U.V.

Contenuto confezione

Dimensione: 65x100 mm
100x100 mm
Pezzi confezione: 10



Parafoglia bocchetta angolare

Elemento stampato in HDPE installato in corrispondenza del bocchettone o della bocchetta di scarico. Inseriti a pressione nella tubatura del pluviale di scarico, consente di creare una idonea barriera alle foglie, evitando che queste vadano a cadere all'interno delle tubazioni. Resistente ad agenti atmosferici e raggi U.V.

Contenuto confezione

Pezzi confezione: 10



Raccordo Flagon PVC e TPO per ganci sicurezza linee salvavita

Elemento prefabbricato ottenuto per stampaggio e realizzato in FLAGON PVC oppure in FLAGON TPO. Resistente ad agenti atmosferici e raggi U.V., ottima saldabilità alle membrane FLAGON PVC o FLAGON TPO.

Contenuto confezione

h 250 mm	Ø 1: 18	Ø 2: 36	Ø 3: 236
h 250 mm	Ø 1: 28	Ø 2: 46	Ø 3: 246
h 400 mm	Ø 1: 80	Ø 2: 83	Ø 3: 276
h 400 mm	Ø 1: 110	Ø 2: 113	Ø 3: 312

Pezzi confezione: 10



Esalatore di vapore PVC e TPO

Elemento prefabbricato ottenuto per stampaggio e realizzato in FLAGON PVC oppure FLAGON TPO. Sono utilizzati in copertura nei sistemi impermeabili realizzati con membrane sintetiche FLAGON PVC oppure FLAGON TPO. Resistente ad agenti atmosferici e raggi U.V., ottima saldabilità alle membrane FLAGON PVC o FLAGON TPO.

Contenuto confezione

h 160 mm	Ø 1: 390	Ø 2: 125	Ø 3: 73
h 240 mm	Ø 1: 320	Ø 2: 75	Ø 3: 73
h 400 mm	Ø 1: 390	Ø 2: 125	Ø 3: 73

Pezzi confezione: 10



Coperchio per esalatore

Elemento in HDPE ottenuto per stampaggio, viene utilizzato in abbinamento agli esalatori di vapore realizzati in FLAGON PVC o FLAGON TPO. Disponibile in due modelli: STANDARD ed ESTRAER. Resistente ad agenti atmosferici e raggi U.V.

Contenuto confezione

Pezzi confezione: 10

Prodotti accessori per membrane sintetiche



Raccordo circolare PVC e TPO

Elemento prefabbricato ottenuto per stampaggio, realizzato in FLAGON PVC o FLAGON TPO. E' utilizzato in copertura per conferire continuità all'impermeabilizzazione attorno ad elementi fuoriuscenti della copertura. Resistente ad agenti atmosferici e raggi U.V. Ottima saldabilità.

Contenuto confezione

h 60 mm	Ø 1: 154	Ø 2: 30
h 60 mm	Ø 1: 154	Ø 2: 40
h 60 mm	Ø 1: 194	Ø 2: 60
h 60 mm	Ø 1: 194	Ø 2: 80
h 90 mm	Ø 1: 234	Ø 2: 100
h 90 mm	Ø 1: 234	Ø 2: 120
h 90 mm	Ø 1: 274	Ø 2: 140
h 90 mm	Ø 1: 274	Ø 2: 160

Pezzi confezione: 10



Raccordo elementi passanti PVC e TPO

Elemento prefabbricato ottenuto per stampaggio, realizzato in FLAGON PVC o FLAGON TPO. La presenza di diversi diametri di sezione consente, una volta tagliato a misura, di adattare al meglio il raccordo con il diametro dell'elemento fuoriuscente. Resistente ad agenti atmosferici e raggi U.V. Ottima saldabilità.

Contenuto confezione

Pezzi confezione: 10



Rondella di Fissaggio

Dischi in PVC-P o TPO dotati di un incavo nella parte centrale per ospitare la rondella del chiodo di fissaggio. Nella faccia inferiore la rondella è caratterizzata da nervature che garantiscono una buona adesione al supporto.

Contenuto confezione

Flagon PVC
Diametro: 80 mm
Pezzi confezione: 100

Flagon TPO
Diametro: 90 mm
Pezzi confezione: 100



Pipetta di iniezione PVC e TPO

Elemento in PVC o TPO dotato di una flangia circolare per la saldatura su membrane impermeabili in PVC o TPO e da un tubicino per l'attacco di raccordi e tubicini da iniezione per l'iniezione di resine o l'aspirazione di aria.

Contenuto confezione

Pezzi confezione: 10



Giunto compartimentazione

Il giunto di compartimentazione W4 è un elemento flessibile caratterizzato da quattro piedini e due alette.

Il giunto di compartimentazione W6 è un elemento flessibile caratterizzato da sei piedini e due alette. Disponibili in PVC-P e TPO.

Contenuto confezione

Lunghezza 25 m.

Prodotti accessori

Accessori per sistemi speciali per fondazioni

- Tubicino iniezione 10 mm
- Clip per vacuum
- Scatola di derivazione 10x10 cm
- Tubo Predimax 11
- Predimax 19
- Terminale bianco
- Terminale rosso
- Connettore per Predimax 11
- Fascetta per Predimax 19
- Tappi per Predimax

Accessori e attrezzatura di posa

- Leister Triac Pid AT 230V 1600W
- Elemento riscaldante 1550 W Leister Triac Pid
- Beccuccio : 20 mm
- Beccuccio : 40 mm
- Beccuccio: 5 mm (A1)
- Beccuccio per FLAGOFIL (A2)
- Beccuccio (A1) + (A2)
- Rullino in ottone
- Rullino per FLAGON PVC 40 mm
- Rullino per FLAGON PVC 80 mm
- Rullino per FLAGON TPO 30 mm
- Fresino per smussi ed incroci
- Incisore per smussi ed incroci
- Welding tester Flag
- Spatola per Flexocol A 89
- Forbice FLAGON
- Saldatrice automatica Leister Varimat
- Kit completo per prova a pressione
- Saldatrice automatica Leister Twinny



- Sigillante Flag ad elasticità permanente - scatola da 12 unità
- Nastro biadesivo: lunghezza 25 m
- Nastro biadesivo butilico: Spessore 2,00 mm - Larghezza 10 mm - Lunghezza 25 m
- Pasta Flagon PVC Latta 3 litri
- Pasta Flagon TPO Latta 3 litri
- Solvente THF Latta 3 litri
- Erogatore THF
- FLAGON PVC Cleaner - Latta 3 litri
- FLAGON TPO Cleaner - Latta 3 litri





SOPREMA a vostra disposizione

SOPREMA SRL

Sede Legale ed Amministrativa

Via Industriale dell'Isola, 3 - 24040 Chignolo d'Isola (Bergamo)
Tel. +39.035.095.10.11 - Fax +39.035.494.06.49
Mail: info@soprema.it - Web: www.soprema.it

Stabilimenti di Produzione Materiali Isolanti

Via Kennedy, 54 - 25028 Verolanuova (Brescia)
Tel. +39.030.6062200 - Fax +39.030.6062257
Mail: info.insulation@soprema.it

Via Forgia, 9 - Zona Industriale Ponte Rosso
33078 San Vito al Tagliamento (Pordenone)
Tel. +39.0434.1709010

Stabilimento di Produzione Membrane Bitume Polimero e Prodotti Liquidi

Via Gattolè, 1 - 31040 Salgareda (Treviso)
Tel. +39.0422.8084 - Fax +39.0422.807655
Mail: novaglass@soprema.it

Stabilimenti di Produzione Membrane Sintetiche

Via Industriale dell'Isola, 3 - 24040 Chignolo d'Isola (Bergamo)
Tel. +39.035.095.10.11 - Fax +39.035.494.06.49
Mail: info@soprema.it

Via Selvapiana, 1 - 03020 Villa Santo Stefano (Frosinone)
Tel. +39.0775.625439

www.soprema.it

